

УНИВЕРЗИТЕТ „СВ. КИРИЛ И МЕТОДИЈ“ – СКОПЈЕ

ФИЛОЗОФСКИ ФАКУЛТЕТ

Институт за историја на уметноста и археологија



МАГИСТЕРСКИ ТРУД

ЗАПАДНАТА НЕКРОПОЛА НА СТОБИ – типови на гробови од римскиот период  
(ископување од 1995 година)

Кандидат:

Марина Димитровска

Ментор:

Проф. Д-р Марјан Јованов

Скопје, 2020

## Содржина

<b>ВОВЕД</b> .....	2
<b>1. ИСТОРИЈАТ И РАЗВОЈ НА ГРАДОТ</b> .....	3
<b>2. ИСТОРИЈА НА АРХЕОЛОШКИТЕ ИСКОПУВАЊА НА ЗАПАДНАТА НЕКРОПОЛА</b> ....	7
<b>3. ЗАПАДНА НЕКРОПОЛА (ИСКОПУВАЊЕ 1995 ГОДИНА)</b> .....	11
<b>3.1 СКЕЛЕТНИ ПОГРЕБУВАЊА</b> .....	13
<b>3.1.1 Типови на гробни форми кај скелетните погребувања</b> .....	15
<b>3.1.1а Слободни ископувања</b> .....	16
<b>3.1.1в Грбови со конструкција од хоризонтално поставени тегули</b> .....	35
<b>3.1.1г Грбови со конструкција во вид на кров на две води</b> .....	58
<b>3.1.1д Грбови со венец од камења</b> .....	86
<b>3.1.1é Грбни конструкции цисти</b> .....	89
<b>3.1.1е Девастирани гробни конструкции</b> .....	115
<b>3.1.2 ОРИЕНТАЦИЈА</b> .....	126
<b>3.2 ГРОБОВИ СО КРЕМИРАНИ ПОКОЈНИЦИ</b> .....	130
<b>3.2.1а Грбни јами без конструкција</b> .....	132
<b>3.2.1б Грбови со конструкција од хоризонтални поставени тегули</b> .....	155
<b>3.2.1в Грбни конструкции цисти</b> .....	169
<b>3.2.1г Погребување во урни</b> .....	177
<b>3.2.1д Грбови со конструкција во вид на кров на две води</b> .....	185
<b>3.2.1é Девастирани гробни конструкции</b> .....	220
<b>3.2.1е Животински погребувања</b> .....	228
<b>4. ЗАКЛУЧОК</b> .....	230
<b>5. ПЛАНОВИ СО ПОЗИЦИИ НА ГРОБОВИТЕ</b> .....	237
<b>6. БИБЛИОГРАФИЈА</b> .....	238

## ВОВЕД

Античките некрополи отсекогаш претставувале своевиден магнет за археолозите, па дури и од времињата на колекционерството, пред археологијата да се етаблира како наука. Овие некрополи биле, а и сеуште се ценети како ризница на археолошки материјал, поради бројните гробни прилози, многу често целосно сочувани. Меѓутоа, проучувањето на овие градови на мртвите ни нудат и огромен број информации за животот, за верувањата, за занаетничките и уметничките дострели, за социјалната положба на покојниците и уште многу други. Поради тоа некрополите можат да бидат проучувани и анализирани од различни агли, за на крај од тоа да се состави целосната слика за минатото.

Од тие причини и овој магистерски труд има за цел да обработи еден дел од сликата за животот и смртта во античкиот град Стоби, набљудувајќи ја од аспектот на типологијата на гробните форми и ритуси кои се практикувале низ римскиот царски период во овој град. Притоа како предмет на истражувањето се земени археолошките ископувања на Западната некропола, изведени во текот на 1995 година. Во оваа истражувачка кампања биле откриени речиси 500 гробови. Моја задача беше да ја соберам и проучам техничката документација од овие ископувања (технички цртежи, теренски дневници, фотографии, инвентарни картони од движниот археолошки материјал), која патем речено се наоѓаше на различни места и во различни институции, што значително ја отежнуваше работата. Движниот археолошки материјал (гробните прилози) откриен при овие ископувања нема да биде предмет на целосна научна анализа, туку ќе биде употребен во функција на датирање на одредени типови на гробни конструкции и ритуси.

Сакам да ја изразам и мојата благодарност до НУ Национален конзерваторски центар и Националната Установа Стоби, институции кои ми овозможија пристап и увид во овој археолошки материјал, и бројните колеги вработени во нив, со чија несебична помош успеав да ја составам сликата за археолошките ископувања на Западната некропола на Стоби од 1995 година<sup>1</sup>.

---

<sup>1</sup> Во текот на 1995 година Републичкиот завод за заштита на спомениците на културата изведува заштитни археолошки ископувања на Западната некропола во Стоби, загрознена со изградбата на автопатот Е-75.

## 1. ИСТОРИЈАТ И РАЗВОЈ НА ГРАДОТ

Благодарение на белешките на повеќе антички автори во кои се споменува постоењето на античкиот град со име Стоби, многу лесно е лоцирана и откриена неговата местоположба.<sup>2</sup> Стоби. На устието на Еригон или сегашна Црна Река, во реката Аксиј, денешен Вардар, уште во текот на 19 век биле препознаени маркантните археолошки остатоци, остатоци од градот споменат кај античките писатели како Муниципиум Стобенсум.<sup>3</sup> Градот се наоѓал на 160 км северозападно од Солун, на магистралниот пат што водел од Дунав кон Егејско море, поради што имал мошне значајна стратегиска, воена и трговска положба во античкиот период. Градот Стоби се распотила на три ниски тераси што се спуштаат кон реката Црна, опкружен со двоен бедем од сидови, со кули и порти, од кои главната (т.н. Porta Хераклеја) се наоѓа на западната страна. Античкиот град Стоби, кој како локалитет бил откриен и препознаен уште од првите патописци кои ги забележувале античките споменици на овие простори, за првпат бил споменат од Ј. Г. Фон Хан и Леон Езе во далечната 1891 година<sup>4</sup>. Во 1902 се изведувани извесни истражувања од страна на А. Премерштаин и Н. Вулиќ. Откривањето на неколку објекти од овој град започнало веќе во времето на Првата светска војна, а првите систематски археолошки истражувања од страна на Народниот музеј Белград на археолошкиот локалитет Стоби се случиле во периодот од 1924 до 1940 година, кога биле истражени поголем број објекти - јавни градби, кои се познати на пошироката публика и до ден денес.<sup>5</sup> По Втората светска војна истражувачките активности продолжуваат во континуитет, со иклучок на мали прекини, раководени од разни институции. Истражувањата се интензивирале од 1970 до 1980 год. Во големиот меѓународен проект превземен од страна на југословенско-американска екипа. Во овој период се изведени повеќе ревизиони истражувања на веќе откриени објекти и нови археолошки ископувања на Западната некропола, Casa Romana и водоводната мрежа на Стоби.<sup>6</sup>

Врз основа на историските податоци, како и врз основ на резултатите од археолошките истражувања, се смета дека античкиот град својот развој го започнува во периодот на III – II пред н.е.. Сепак, одредени аргументи (наоди) говорат дека овој простор бил населен многу порано, уште во неолитот, а уште поинтезивно живеел во I милениум пред н.е. поточно во железното време, кога овие области биле

---

<sup>2</sup> Ф. Паапазоглу, 1957.

<sup>3</sup> И. Микулчиќ, 2003, 10.

<sup>4</sup> В. Битракова Грозданова, 2009, 126-129.

<sup>5</sup> И. Микулчиќ, 2003, 10.

<sup>6</sup> Археолошка карта, Том 2, 1996, 64.

населени од Пајонците. Досегашните археолошки истражувањата се уште не ги дефинирале во целост границите на овие праисториски населби. Според гробните наоди откриени за време на истражувањата на некрополата во Стоби, а особено според типологијата и квантитетот на металните и керамичките наоди, со сигурност може да се зборува за интензивен развој на пајонската населба по VII век пред н.е. Вистинската урбанизација и реструктурирањето од населба во град започнала од 2.ри век пред н.е., во времето на Римскиот доцно-републикански период.<sup>7</sup>

Информациите за Стоби од доцнохеленистичкиот период, во времето на граѓанските војни во Рим, говорат дека Стоби бил единствен град во провинциите од грчко јазично подрачје, кој имал ранг на *Oppidum Civium Romanorum*.<sup>8</sup> Во времето на императорот Август, Стоби започнал да се развива во урбан и економски центар и бил



Авионска фотографија на локалитетот Стоби (Автор В. Кипријановски)

почестен со ранг на *Municipium*. Тоа бил единствен муниципиум во источниот дел на Римската Империја, чиј граѓани го уживале статусот *Jus Italicum* (римско граѓанско право), кој ги ослободувал од одредени даноци, вклучувајќи го и данокот

<sup>7</sup> Е. Петрова 2003, 16.

<sup>8</sup> Е. Петрова 2007/2008, 10.

на имотот (tributum soli). Стоби исто така е познат и по ковањето на бронзени монети, кои се препознаваат по легендата Municipium Stobensium<sup>9</sup>.

Во текон на раниот и средниот царски период, градот се развивал интезивно, а неговите жители живееле во благосостојба. За неговиот градителски и културен подем сведочат остатоците од неколку досега откриени објекти: театарот, дел од градскиот форум, Синагогата која ја подигнал Полихармос, Casa romana и др. Со различната етничка припадност на жителите, градот бил вистинска космополитска заедница, со развиен религиозен живот. Се претпоставува дека освен пронајдените храмови на Немеза и Кибела, постоеле повеќе храмови посветени на различни божества, меѓу кои: на триадата Асклепиј, Хигија и Телесфор, на Артемида Лохија, Аполон Клариос, Дионис и Хера, Јупитер Либератор како и еден посветен култ на Императорот. Сето ова се теории кој се потпираат на голем број архитектонски остатоци, скулптури и натписи.

Градот бил организиран според римските архитектонски шеми, со две главни улици *Cardo Maximus* и *Decumanos Maximus*. Историските податоци за Стоби во раноримскиот период не се забележани. Според стратиграфските податоци и наодите во некои од објектите, градот бил разурнат во крајот на III век а пак тоа се поврзува со наездите на Готите и Херулите во 267-268 година, но и со земјотресот во крајот на III век.<sup>10</sup>

Многу побројни се информациите за Стоби од времето за доцната антика, а особено оние за епископите од Стоби и нивното учество во вселенските собири. Постои податок дека епископот Будиуд присуствувал на собирот во Никеја 325 год. Друг податок е за присуството на императорот Теодосиј I во Стоби во 388 година, кој токму тука издал два царски едикти.

Во доцниот IV век Стоби станал дел од провинцијата *Macedonia Salutaris* а најверојатно бил и нејзин главен град. Во V и VI век бил главен град и на новоформираната провинција *Macedonia Sekunda*. За овие два века се врзува интензивен градителски подем со изградба на неколку базилики во и надвор од градските бедеми, но истовремено и за многуте воинствени настани и природни катастрофи. Спорен неколкуте откриени типови на врвови од стрели, се смета дека Хуните со походите на југ во 450 год., поминале и го уништиле Стоби. Во 472 год., во поход кон Константинопол, Стоби е опљачкан од Остроготите, а 479 г., забележано е дека Теодорих го масакрирал градскиот заштитен гарнизон. По сите овие случувања

---

<sup>9</sup> Gebler, 1935.

<sup>10</sup> И. Микулчиќ, 2003, 10; Петрова Е. 2003, 11.

во 518 година се случува и големиот земјотрес на овие простори. Со овој земјотрес биле зафатени 24 градови, меѓу кој и Стоби, но во 553 година градот повторно го зафаќа земјотрес, после кој жителите на Стоби започнале масовно да го напуштаат градот.<sup>11</sup>

И покрај сите случувања Стоби сеуште опстојувал како епископско седиште, во VI век е познато учеството на епископот Фока на собирот во Константинопол 553г., а според некои документи се споменува присуството на епископи во Цариград 680 г., и Трул 692 г..

Последното споменување на градот Стоби е во 1014 година, кога се поврзува со уништувањето на војничката посада кај Стоби, од страна на византискиот император Василиј II.<sup>12</sup>

---

<sup>11</sup> Е. Петрова 2006, 20.

<sup>12</sup> Е. Петрова 2003, 21.

## 2. ИСТОРИЈА НА АРХЕОЛОШКИТЕ ИСКОПУВАЊА НА ЗАПАДНАТА НЕКРОПОЛА

Првите сознанија за постоењето на Стобската некрополата потекнуваат од 1918 година, кога на платото на оваа доминантна тераса биле отворени темели од Епископската базилика кој тогаш ја истражувал Ф. Кришен. Но во истата година е откриена и Гробјанската базилика, со 60 гробови кои се наоѓале во и околу неа. Овие гробови се од доцноантичкиот период и се датираат во крајот на IV и почеток на V век.<sup>13</sup>

Археолошкиот музеј од Скопје во 1965 година извршил заштитни ископувања на Западната некропола бидејќи со реконструкција на локалниот пат Градско-Паликура биле пресечени и разорени повеќе гробови.<sup>14</sup> Во тие истражувања се откриле 37 гробови, од кои 15 биле датирани во доцен I век н.е. до прва половина на III век (гробовите со кремација)<sup>15</sup>, а 22 гроба со инхумација, од кој само 5 содржеле гробни прилози, биле датирани во IV век.<sup>16</sup>

Во периодот од 1970 до 1980 година во Стоби се вршат систематски ископувања во организација на тогашниот Народен музеј од Титов Велес и Универзитетот Тексат во Остин, Соединетите Американски држави. Во самите почетоци на проектот во 1970 се извршени пробни истражувања на просторот југозападно од Југозападната Порта, на простор од околу 75 м<sup>2</sup>, кој се наоѓа веднаш до една од главните градски порти. На овој простор биле откриени 18 гроба кои се датирани од почетокот на I до крајот на IV век.<sup>17</sup> Наредните 1971 и 1972 год. со бинационалниот (македонско-американски) проект, на простор од 108 м<sup>2</sup> во северниот дел на платото се откриени 81 гроб, со различни конструкции и различни погребни обичаи и бројни прилози, датирани од I век на ст.е. до крајот на IV век н.е..<sup>18</sup>

Во 1973 година, со иградбата на системот за наводнување, поточно пред поставувањето на еден од каналите, на околу 200 м. југо-западно од Гробјанската базилика, превземено е заштитно истаражување. Долж неговата траса се откриени, истражени и документирани 129 гробови од IV и V век.<sup>19</sup> Заклучно со кампањата во 1974 год., биле откриени 301 гроб. Таа година значително се проширил просторот

<sup>13</sup> Н. Dragendorff, (1919) 259-270; I. Mikučič, 1973, 61.

<sup>14</sup> I. Mikučič, 1965, 126-127, I. Mikučic, 1973, 61-95.

<sup>15</sup> I. Mikučič 1973, 70.

<sup>16</sup> Б. Јовановска, 8.

<sup>17</sup> Wiseman J. and Mano – Zissi, Dj. 1971, 404.

<sup>18</sup> Wiseman J. and Mano – Zissi, Dj. 1972, 413.

<sup>19</sup> Извештај НКЦ 18830, 1992.

на Западната некропола во однос на ископувањата од претходните години. Биле откриени нови варијанти на гробни форми, а било констатирано и дека просторот бил користен, но како населбински простор, откако престанал да функционира како место за погребување. Со ископувањето значително се проширил просторот на Западната некропола во однос на ископувањата кој биле вршени во 1970/ 72 година. На источната страна отворен бил простор од 5м x 12м, на северната од 5м x 14м, а на југ е проширена со сонда од 6м x 12м, лоцирана до источната линија на истражуваниот простор.<sup>20</sup> Наредната 1975 год. на Западната некропола биле откриени вкупно 10 гроба, од кои 9 биле во најниските слоеви. Два од деветте гроба биле со инхумација, а според гробните наоди гробот 308 бил датиран во II век пр.н.е. Според својата стратиграфија и прилозите тоа е едно од најстарите погребувања на Западната некропола.<sup>21</sup>

Неколку години подоцна, во 1978 година, извршен е истражувачки зафат во врска со изградбата на железничката пруга Градско-Шивец, планирана да поминува преку јужниот крај на терасата, при што се откриени 327 гробови од IV, V и VI век.<sup>22</sup>

По подолга пауза, наредното истражување на некрополата се случува во 1992 година, во врска со изградбата на меѓународниот пат Е-75, делница Градско - Стоби, со што се откриени уште 444 гробови, временски детерминирани од II век пред н.е. до првата половина на IV век н.е.. Во централниот дел на работниот простор откриена е една монументална сидана гробница, со длабока вкопана основа, со свод и неколку скалила. Во нејзината внатрешност се откриени остатоци од скелети на 57 покојници. Гробницата е датирана околу средината на IV век.<sup>23</sup>

Сите овие ископувања и истражувања со откриени стотици гробови, иако различни по обем и истражувачки цели, се од изворедно значење за научното согледување на некрополата. Импазантниот број од 981 гроб, со временско растојание од шест векови, овозможил да се одредат приближните граници на просторот на некрополата, како и да се приберат податоци за времето на нејзиното настанување и развиток низ вековите, а преку диспозиција на работните површини да се насочат интересите на истражувачите. Со цел да се истражи што е можно поголем дел од Западната некропола, во тоа време се донел предлог план

---

<sup>20</sup> Excavation at Stobi 1973-1974, 134.

<sup>21</sup> Wiseman J. and Mano – Zissi, Dj. 1976, 278-279.

<sup>22</sup> Каталог, Западна некропола 1992, 7-11.

<sup>23</sup> Извештај НКЦ Живоин Винчиќ 35.21, 1992.

Магистралниот пат Е-75 да се постави токму таму, помеѓу градскиот бедем и Гробјанската базилика.<sup>24</sup>

Западната некропола на Стоби продолжува да се истражува со заштитните археолошки истражувања во 1995 година, како финална заштитна интервенција на загрозениот дел на овој значаен споменик на културата. Во оваа кампања биле откриени и комплетно се документирани 497 гробови, чии временска припадност се движи од I век пред н.е. до IV век.<sup>25</sup> Токму овие гробови се и главниот предмет на проучување во овој магистерски труд.

Истражувањата на Западната некропола после 14 годишна пауза продолжиле во 2009 година. Тогаш биле откриени уште 84 погребувања, разместени во неколку хоризонти, со различни погребни ритузи и конструкции. Овие гробови биле датирани во периодот помеѓу втората половина на 2.ри век п.н.е. и 4.ти век. Како куриозитет од овие истражувања се истакнуваат еден гроб со дури 115 теракотни фигури, таканаречениот гроб со урни и гробот на дамата, кои изобилуваат со гробни дарови.

Во периодот меѓу 4.-от и 6.-от век на истиот простор изникнало доцноантичкото предградие на Стоби, со сиромашни куќарки чии остатоци се откривани над некрополата. Новитет во 2010 година е истражувањето на новооткриената Северозападна некропола. На просторот веднаш до северозападниот бедем, во текот на доцната антика била формирана некропола каде покојниците биле инхумирани во гробови со конструкција од тегули поставени во вид на кров на две води.

Во 2011 год. На Западната некропола биле откриени уште 24 гробови, од кои посебно внимание заслужуваат гробовите со надземни плитарни конструкции и еден гроб со дури 34 теракотни фигури. Помеѓу теракотите, за прв пат во Стоби биле откриени претстави на воин или гладијатор и претстава на маж и жена кои се борат за една амфора.

Во 2012 год. биле откриени уште 47 гробови, меѓу кои како специфично е истакнато погребувањето на воин, датирано во 1.ви век п.н.е. Покојникот бил погребан со железно копје, дрвен штит со бронзено умбо и железен бодеш. Покрај нив била откриена и мала бронзена апликација со осумкрака звезда.<sup>26</sup>

---

<sup>24</sup> Извештај НКЦ 12.456/1, 35.21, 1992.

<sup>25</sup> Извештај НКЦ Живоин Винчиќ, 1995.

<sup>26</sup> Б. Ангеловски, 2018, 82-93.

Во 2013 год. на Западната некропола биле откриени 13 гробови, распоредени покрај улицата која излегува од Porta Хераклеја, како убав показател за организацијата на некрополата.

Последните два истражувачки зафати на оваа некропола се случиле во 2016, кога се откриени 33 гробови и 2019 година, со последните 10 гробови.

Сумирајќи ги информациите за повеќедецениските истражувања на Западната некропола на Стоби, доаѓаме до број од преку 2100 гробови, со што можеме да заклучиме дека ова е една од најголемите антички некрополи во Македонија, но исто така и дека ова не е конечниот број на погребувања извршени на овој простор.

### 3. ЗАПАДНА НЕКРОПОЛА (ИСКОПУВАЊЕ 1995 ГОДИНА)

Од страна на Републичкиот завод за заштита на спомениците на културата, во текот на месеците мај, јуни и првата половина на јули се реализирале обемни заштитни археолошки ископувања на Западната некропола на Стоби, загрошена со изградбата на меѓународниот автопат „Е-75“, на делница Градско – Луда Мара.

Големата археолошка екипа била составена од стручњаци од различни профили, и тоа: преставници од тогашниот Републички завод за заштита на споменици на културата, Народниот музеј на Титов Велес, Завод и музеј Штип, Археолошка збирка Валандово и други.

Заштитните археолошки истражувања на Западната некропола биле така концепирани да се овозможи прибирање на сите релевантни елементи за научна интерпретација, донесување на заклучоци и синтези во врска со материјалот и податоците од ископувањата. Археолошките истражувања се одвивале во средишниот дел од Западната некропола на Стоби. Со истражувањата се опфатени 30 квадрати од координатната мрежа која била поставена во 1992 година. Истражувањата потврдиле дека Западната некропола, почнувала недалеку од западната градска порта (Порта Хераклеја).



Почетоците на истражување во 1995 година

Во стратиграфска смисла истражуваниот терен бил брановиден, со поголема длабочина на културните слоеви кон север, а нешто поплатки кон југ. Хоризонтот на субурбиумот и на римската некропола лежат во слој од земја со различни тонови на кафена и кафено-црвена земја. Под него следи слој на песок и чакал, со различна гранулација, кој на одредени места преминува во петрифициран конгломерат.<sup>27</sup> Од археолошки аспект ова е многу битен податок и има свое значење, бидејќи кога некрополота била активна, тој преставувал здравица. Во таа здравица биле вкопувани најдлабоките гробни јами и конструкции. Во долните зони на овој слој не се пронајдени гробни вкопувања. Под тој слој следи флиш, сив до зеленкаст, во кој исто така не се констатирани гробови.

Целите на заштитните археолошки ископувања на Западната некропола наложиле опфат на енормно голем број гробни конструкции кој се различни по тип, градба и содржина, а со мошне широк хронолошки опсег. Во оваа фаза од истражувањето на Западната некропола, која е и цел на магистерскиот труд, се откриени, истражени и комплетно документирани 497 гробни целини, чија временска припадност се движи од I век п.н.е. до IV век. Ритусот на кремација е присутен кај 255 гробови датирани од I век п.н.е и раното римско царство, а 242 погребувања се со инхумирани покојници, датирани во III и IV век. Јасно е дека двата ритуси се речиси подеднакво застапени, иако во оделни квадранти претежнува едниот или пак другиот сепулкларен ритус.<sup>28</sup>

Општиот статистички преглед покажува изедначеност во поглед на ритуалот на погребување.

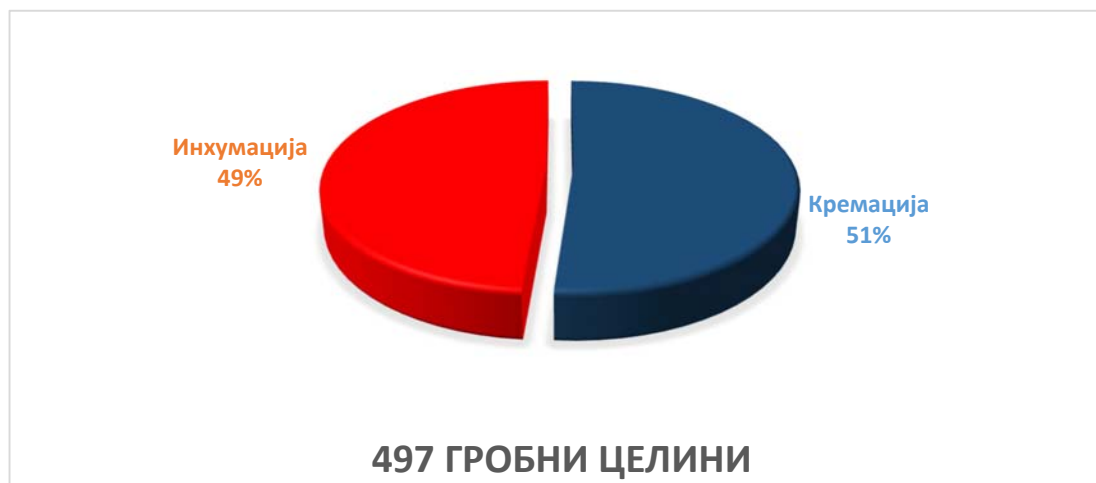

<sup>27</sup> Извештај НКЦ 35.22, втора фаза, 1995.

<sup>28</sup> Извештај НКЦ 35.22, 1995.

### 3.1 СКЕЛЕТНИ ПОГРЕБУВАЊА

Биритуалната пракса на инхумација и кремација, како различни типови на гробни ритуси и третман на покојниците, им била добро позната на Римјаните и двата ритуси во различен сооднос егзистирале еден покрај друг низ целиот историски развој на римскиот период.

Меѓутоа, кон крајот на I век и првата половина на II век од н.е. започнува постепено и пошироко прифаќање на ритусот на инхумација,<sup>29</sup> кој ќе влезе во сè поинтензивната употреба од средината на III век, а со дефинитивната победа на христијанската религија и култура ќе преовладее и ќе биде единствен и основен начин на погребување на мртвите како погребен ритуал. Промената на ритуалот најпрво земала замав во самиот Рим, а прифаќањето во провинциите одело постепено, во зависност од реакциите кон политичките, социјалните, економските и религиозни промени со кои било зафатено римското општество.

Пробивот на инхумацијата и постепеното напуштање на кремацијата се еден од најинтересните феномени на кои археологијата сеуште се обидува да даде задоволувачки одговор. Постојат разни теории кои се обидуваат да ја објаснат оваа појава, а како најчести причини кои ги предизвикале овие промени се сметаат пробивот на ориенталните култови и религии, како и промената на сфаќањата во однос на задгробната судбина на покојникот. Во последно време преовладува мислењето дека ширењето на инхумацијата било прашање на моден тренд кој најпрвин бил прифатен од страна на повисоките елитни слоеви како рефлексивна на фаворизацијата на хеленската култура во текот на II век и кој постепено бил следен и од останатите пониски општествени слоеви.<sup>30</sup> Појавата на инхумацијата во раноцарскиот период на римските некрополи од централниот Балкан, не ги одминува општите текови и појави карактеристични и за останатите делови од Римската Империја. Постојат повеќе интерпретации кои се обидуваат да ги објаснат овие промени. Со оглед на тоа што доминантен погребен ритуал во предримскиот период на овие простори била кремацијата, на инхумацијата се гледало како на пракса која ја донеле доселеници. Инхумацијата била доминантен ритуал и третман на телото во источната половина од Римското Царство. Со последните социолошки интерпретации ширењето на инхумацијата во провинциите е резултат на следењето, односно имитацијата на активностите во Рим од страна на локалните елити (повисокиот сталеж), но со сигурност овој погребен ритуал го применувала и

---

<sup>29</sup> Л. Јованова 2013, 874.

<sup>30</sup> I. Morris, 1992, 59-68; И. Кузмановски 2018, 15.

дел од автохтоната популација, особено оние од пониските општествени слоеви кои не можеле да си ги дозволат скапите издатоци за потребите на кремацијата.

Несомнено од тие причини нај раните римски истражени гробови во Стоби има релативно малку вистински Римјани кои биле погребувани во урни (римски обичај)<sup>31</sup>, според италските обичаи. Повеќето од нив според гробните форми упатуваат на потекло од хелинистичкиот свет.<sup>32</sup> Првите жители на римскиот град Стоби живееле и се погребувале според своите автохтотони обичаи, а инхумацијата постепено добива примат кој ќе резултира со потполна доминација кон крајот на III и почекот на IV век.<sup>33</sup> Во рамките на ова истражување на Западната некропола на Стоби засега не може со сигурност да се утврдат издвоени простори за погребување на одредена група на население, според социјална, професионална, етничка, религиозна, старосна или друг вид на припадност.

Според досегашните резултати од долгогодишните истражувања на западната некропола во Стоби, најчестначин на скелетно погребувања се практикува индивидуално погребување, а ретка е појавата на заедничко погребување на двајца или повеќе покојници во ист гроб, но сепак имаме исклучоци. Покојниците вообичаено се погребани во испружена положба на грб, со раце положени покрај телото (торзото), или превиткани во пределот на стомакот, карлицата (потпрени на колковите). Двете нозе биле испружени додека стапалата се допирале едно до друго, а главата најчесто е на западната страна.

---

<sup>31</sup> Л. Јованова 2013, 873.

<sup>32</sup> И. Микулчиќ 2003, 38.

<sup>33</sup> Б. Р. Андерсон-Стојановиќ 2018, 51.

### *3.1.1 Типови на гробни форми кај скелетните погребувања*

Под силно влијание на верувањата и култовите од исток, донесени кај нас преку доселениците, војската, трговците, занаетчиите, веќе кон крајот на 2 век од н.е. постепено почнува да се прифаќа (враќа), применува скелетното погребување на Западната некропола во Стоби. Но станува и примаран погребен ритуал во подоцнежните погребувања на западната некропола во Стоби, датирани во 3 и 4 век од н.е..<sup>34</sup> Скелетното погребување се вршело во неколку основни гробни форми во чии рамки се забележуваат повеќе варијанти и тоа: обични гробни јами, гробна јама покриена со рамен или двосливен покрив (дрвена даска, тули, камени плочи), гробови со дрвени ковчези, гроб во форма на циста од тули или камени плочи, сидани конструкции од тули, камен и малтер, како и еден примерок од камен саркофаг.

---

<sup>34</sup> Б. Р. Андерсон-Стојановиќ 2018, 51.

### 3.1.1a Слободни вкопувања

Во зависност од околностите, копањето на гробната јама се случувало непосредно по смртта на покојникот. Во случаевите на инхумација најчесто се копала релативно плитка елипсовидна или правоаголна јама, која откако ќе се положи покојникот, се затрпува со земја, без никакво обележје. Најчесто слободните укопи на Западната некропола откриваат дека покојниците се положуваат на грб во испружена позиција, со двете раце поставени крај торзото а дланките потпрени на колковите, и двете нозе испружени. Освен покојниците во гробовите 1719, 1881, 1617, 1736 и 1818, кои се положени во згрчена положба на страна, со рацете свиткани и поставени на гради, а кај покојникот во гроб 1736 рацете се испружени покрај згрченото торзо. Инхумацијата не е карактеристична за хелинистичкиот период во Стоби. Кремирањето доминира во средина на 2 век пр. н.е., но новороденчињата, децата и исклучоци од возрасни особи се погребувале скелетно.<sup>35</sup> Широкиот дијапазон на инхумирани покојници го илустрираат детското погребување во гроб 1313, каде како гробен прилог е пронајдена бронзена монета од IMP. LICINIVS (308-324)<sup>36</sup>, додека во гроб 1369 е пронајдена керамичка луцерна датирана 1 век пред н.е. и прва половина на 1 век н.е.<sup>37</sup>, а во гроб 1253 датирана во првата половина на 2 век н.е.<sup>38</sup> Најчесто погребувањата на возрасните покојници во слободните укопи се празни, без гробни прилози, со исклучоци во гробовите 1410 и 1531, каде се откриени мешести чаши со една рачка кои се датирани 2 век<sup>39</sup>. Ваквите чаши се наоѓани на бројни локалитети, а во Стоби<sup>40</sup> се појавуваат во 1 век н.е. Тие се застапени и подоцна во Скупи<sup>41</sup> и Исар Марвинци.<sup>42</sup>

<sup>35</sup> В. Р. Андерсон-Стојановиќ 2018, 51.

<sup>36</sup> Извештај НКЦ од Б. Јовановска 1995.

<sup>37</sup> А. Јакимовски 2012, 130.

<sup>38</sup> А. Јакимовск 2012, 203.

<sup>39</sup> Каталог, М. Stobensium 1994, 44.

<sup>40</sup> V. Anderson-Stojanovic 1992, 115.

<sup>41</sup> Л. Јованова- Д. Михајлова, сл. 23, 24, 25.

<sup>42</sup> В. Соколовска 1986, Гроб 21, Демир Капија, Т-78.



СТОБИ '95  
 ЗАПАДНА НЕКРОПОЛА  
 ИЗГЛЕД ПОСЛЕ ОТКРИЊАЊЕ  
 19.04.1998  
 кв. 6-С-10  
 ГРОБ 1195  
 ШВЕВИК  
 в. 1:50  
 ЦРТАЛ:  
 КОЛЕКЕСКИ ВАЧО



**Гроб 1195**  
 Гробни прилози:  
 керамички сад (k-95-73)  
 Необјавен



СТОБИ '95  
 ЗАПАДНА НЕКРОПОЛА  
 ИЗГЛЕД ПОСЛЕ ОТКРИЊАЊЕ  
 19.04.1998  
 кв. 6-С-10  
 ГРОБ 1196  
 ШВЕВИК  
 в. 1:50  
 ЦРТАЛ:  
 КОЛЕКЕСКИ ВАЧО

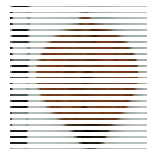

**Гроб 1196**  
 Гробни прилози:  
 кер. чаша (k-95-65)  
 бронзена монета (M-95-030)  
 коскени игли (HVC-A-КП-4273, RN-95-43)  
 луцерна (HVC-A-Л-3830)  
 Необјавен



**Гроб 1228**  
 Гробни прилози: нема  
 Необјавен



**Гроб 1240**  
 Гробни прилози: нема  
 Необјавен

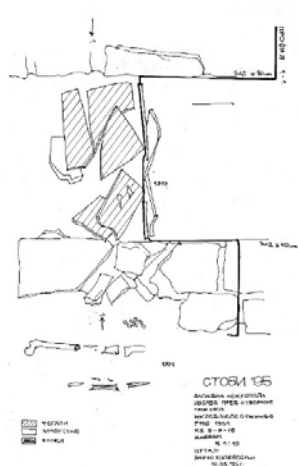

**Гроб 1304**

Гробни прилози:

бронзена монета (М-95-094) нечитлива  
 Необјавен



**Гроб 1313**

Гробни прилози:

бронзена монета IMP. LICINIVS P.F. AVG (308-324)  
 (М-95-094)  
 Необјавен



СТОБИ '95  
 ЗАПАДНА НЕКРОПОЛА  
 ИЗГЛЕД ПОСЛЕ ОТВОРАЊЕ  
 10.05.1995г.  
 КВ. 5 - В - 15  
 ГРОб: 1318  
 ДНЕВНИК  
 Р. 1:10  
 ЦРТАЛ:  
 ВАНЧО КОЛЕКЕСКИ

**Гроб 1318**

Гробни прилози:

бронзен прстен (PH-95-75)  
 ѓердан од мониста (PH-95-75)

Необјавен



**Гроб 1405**

Гробни прилози:

мал кер, сад (НУС-А-К-3482)

Необјавен



СТОБИ '95  
 ЗАПАДНА НЕКРОПОЛА  
 ИЗГЛЕД ПОСЛЕ ОТВОРАЊЕ  
 17.05.1995г.  
 КВ. 5 - В - 16  
 ГРОб: 1405  
 ДНЕВНИК  
 Р. 1:10  
 ЦРТАЛ:  
 ВАНЧО КОЛЕКЕСКИ



**Гроб 1340**

Гробни прилози:

2 бронзени прстени

(RN-95-83, 82)

белегија од гагат (PH-95-081)

Необјавен



**Гроб 1369**

Гробни прилози:

луцерна (HUS-A-J-3838)

Необјавен



**Гроб 1410**

Гробни прилози:

керамичка чаша (K-95-269)

Необјавен



СТОБИ '95  
 ЗАПАДНА НЕКРОПОЛА  
 ИЗГЛЕД ПОСЛЕ ОТВОРАЊЕ  
 31. 05. 1995г.  
 кв. 5 - 8 - 21  
 ГРОБ 1410  
 ДНЕВНИК  
 К 1 : 10  
 ЦРТАЛ  
 ВАНЧО КОЛЕКЕСКИ



СТОБИ '95  
ЗАПАДНА НЕКРОПОЛА  
ИЗГЛЕД ПОСЛЕ ОТВОРАЊЕ  
27.04.1995  
Кв. 6-С-В  
Грб: 1252

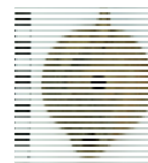

Грб 1252

Гроби прилози:  
луцерна (НУС-А-Л-3840)

Необјавен



Грб 1433

Грбни прилози:  
бронзена алка (RN-95-100)  
Необјавен

Грб 1469

Грбни прилози:  
златни обетки (RN-95-118)  
бронзена алка (RN-95-140)  
Необјавен



Грб 1512

Грбни прилози:  
фраг. коскена игла (RN-95-152)  
Необјавен



СТОБИ '95  
Западна некропола  
Ситуација после отворање  
Кв. 5-С-22  
Грб: 1512



Грб 1532

Грбни прилози: нема  
Необјавен



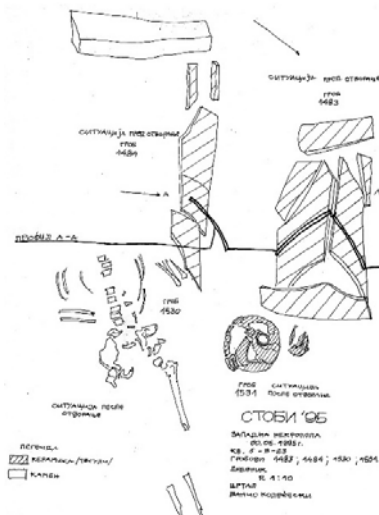
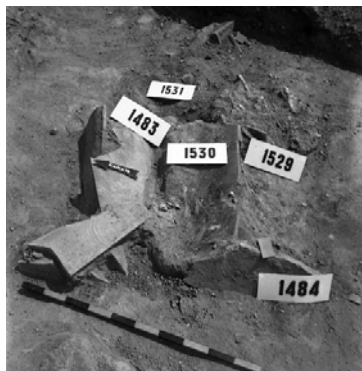

**Гроб 1531**  
 Гробни прилози:  
 фрагментирана кер. чаша (К-95-280)  
 фраг. кер. длабока чинија (К-95-281)  
 Необјавен



**Гроб 1545**  
 Гробни прилози:  
 луцерна (Л-95-107)  
 Необјавен

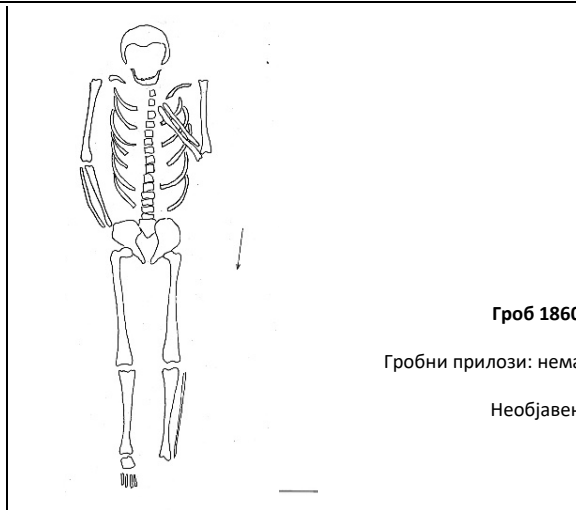

**Гроб 1860**  
 Гробни прилози: нема  
 Необјавен



СТОБИ '95  
 ЗАПАДНА НЕКРОПОЛА  
 ИЗГЛЕД ПОСЛЕ ОТВОРАЊЕ  
 5.06.1999г.  
 кв. 5 - С - 20  
 ГРОБ 1583  
 ДНЕВНИК  
 Р 1:10  
 ЦРТАЛ:  
 ВАНЧО КОЛЕКЕСКИ

**Гроб 1583**  
 Гробни прилози:  
 3 бронзени прстени (RN-95-167, 168, 169)  
 Необјавен



СТОБИ '95  
 ЗАПАДНА НЕКРОПОЛА  
 ИЗГЛЕД ПОСЛЕ ОТВОРАЊЕ  
 4.06.1999г.  
 кв. 5 - С - 20  
 ГРОБ 1719  
 ДНЕВНИК  
 Р 1:10  
 ЦРТАЛ:  
 ВАНЧО КОЛЕКЕСКИ

**Гроб 1719**  
 Гробни прилози:  
 златна обетка (RN-95-205)  
 Објавен<sup>43</sup>

<sup>43</sup> Е. Николовска, 2008, 252.



**СТОБИ '95**

ЗАПАДНА НЕКРОПОЛА  
ИЗГЛЕД ПОСЛЕ ОТВОРАЊЕ  
16.05.1995г.  
КВ. 5-В-17  
ГРОБ 1315  
ДНЕВНИК  
Р 1:10  
ЦРТАЛ:  
ВАНЧО КОЛЕКЕСКИ

**Гроб 1315**

Гробни прилози: нема  
Необјавен

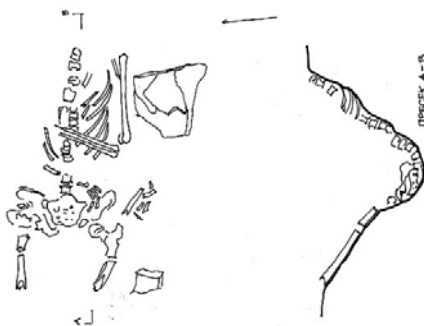

**СТОБИ '95**

ЗАПАДНА НЕКРОПОЛА  
ИЗГЛЕД ПОСЛЕ ОТВОРАЊЕ  
10.05.1995  
КВ. 5-В-16  
ГРОБ 1320  
ДНЕВНИК  
Р 1:10  
ЦРТАЛ:  
ВАНЧО КОЛЕКЕСКИ

**Гроб 1320**

Гробни прилози: нема  
Необјавен

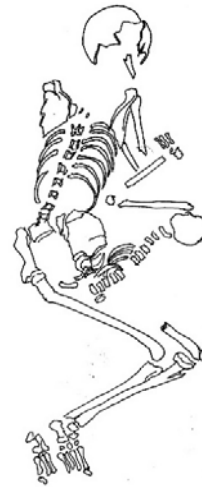

**Гроб 1881**

Гробни прилози: нема  
Необјавен

**СТОБИ '95**

ЗАПАДНА НЕКРОПОЛА  
ИЗГЛЕД ПОСЛЕ ОТВОРАЊЕ  
6.07.1986г.  
КВ. 5-С-7  
ГРОБ 1881  
ДНЕВНИК 129  
Р 1:10  
ЦРТАЛ:  
ВАНЧО КОЛЕКЕСКИ



**Гроб 1246**

Гробни прилози: нема  
Необјавен

**СТОБИ '95**

Западна некропола  
ситуација после отворање  
кв. 6-С-7  
Гроб 1246  
Р 1:10  
дато: 27.04.1995

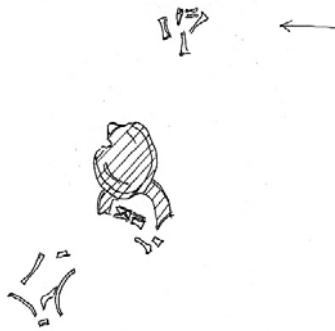

**СТОБИ '95**

ЗАПАДНА НЕКРОПОЛА  
 ИОГЛЕД ПОСЛЕ ОТВОРАЊЕ  
 18.05.1995г.  
 кв. 5-В-1В  
 ГРОБ 1341  
 ДНЕВНИК  
 Р 1:10  
 ЦРТАЛ  
 ВАНЧО КОЛЕКЕСКИ

**Гроб 1341**

Гробни прилози: нема  
 Необјавен



**Гроб 1404**

Гробни прилози: нема  
 Необјавен

СТОБИ '95  
 ЗАПАДНА НЕКРОПОЛА  
 ИОГЛЕД ПОСЛЕ ОТВОРАЊЕ  
 кв. 5-В-1В  
 ГРОБ 1404  
 ДНЕВНИК  
 Р 1:10  
 ЦРТАЛ  
 ВАНЧО КОЛЕКЕСКИ  
 ЦРТАЛ ВЕНА



**Гроб 1450**

Гробни прилози:  
 нема  
 Необјавен

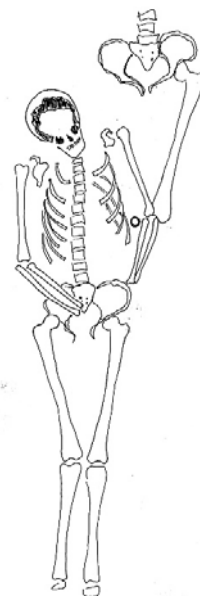

**Гроб 1464**

Гробни прилози: нема  
 Необјавен

СТОБИ '95  
 Западна некропола  
 ситуација после отварање  
 кв. 5-С-22  
 Гроб. 1464  
 Р=1:10  
 датум: 29.06.1995  
 дневник: сшр.

цртач:  
 В.Цветањовски

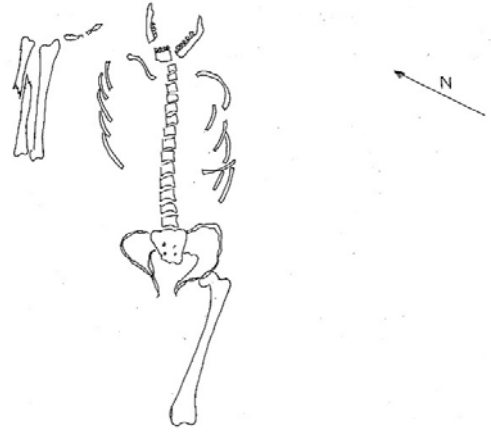

**Гроб 1564**

Гробни прилози: нема

Необјавен



**Гроб 1553**

Гробни прилози: нема

Необјавен

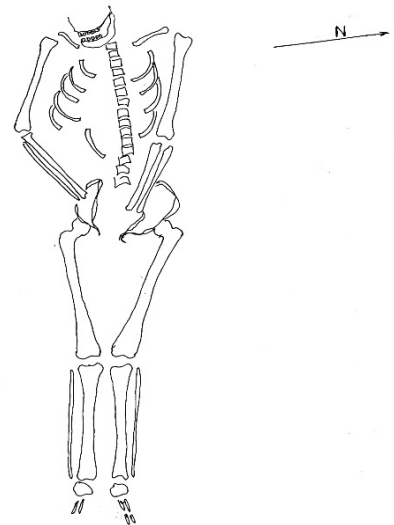

**Гроб 1565**

Гробни прилози: нема

Необјавен

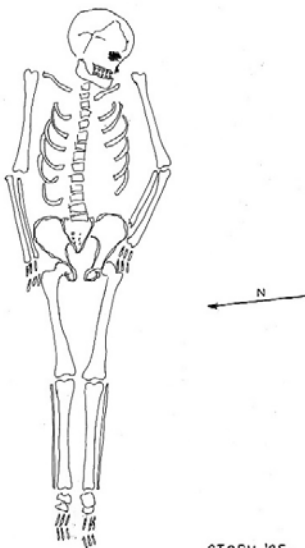

**Гроб 1571**

Гробни прилози: нема

Необјавен

СТОБН '95  
Западна некропола  
ситуација после ошварањ  
кв. 5 - С - 23  
Гроб. 1571



СТОБИ '95  
ЗАПАДНА НЕКРОПОЛА  
ИЗГЛЕД ПОСЛЕ ОТВОРАЊЕ  
9.06.1996г.  
кв. 5-В-23  
ГРОб 1574  
ДНЕВНИК  
Р. 1:10  
ЦРТАЈ:  
ВАНЧО КОЛЕЌЕСКИ

**Гроб 1574**

Гробни прилози: нема

Необјавен



**Гроб 1572**

Гробни  
прилози: нема

Необјавен



СТОБИ '95  
Западна некропола  
Ситуација после отворање  
кв. 5-С-25  
Гроб: 1584  
Р. 1:10  
дато: 09.06.1995  
дневник: свр.  
цртал:  
В. Цвейановски

**Гроб 1584**

Гробни прилози: нема

Необјавен

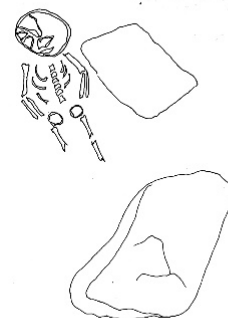

**Гроб 1581**

Гробни прилози: нема

Необјавен

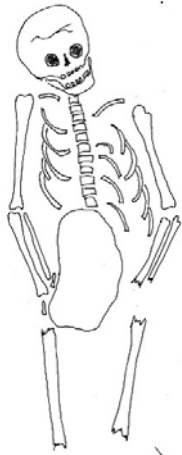

**Гроб 1619**

Гробни прилози: нема  
Необјавен

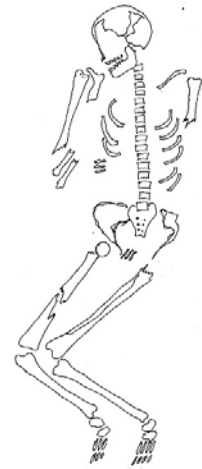

**Гроб 1617**

Гробни прилози: нема  
Необјавен



**Гроб 1663**

Гробни прилози: нема  
Необјавен

СТОБИ '95  
ЗАПАДНА НЕКРОПОЛА  
СРЕДНОВЕКОВНА ЦРКВА  
КВ. 8-9-23  
ГРОБ 1663  
Д. 1.10  
ДАТА: 14. 06. 1995  
ФУНКЦИЈА: сврт  
ИЗДАВАЧ: Ф. ЦВЕТАНОВИЌИЌ



**Гроб 1625**

Гробни прилози: нема  
Необјавен



СТОБИ '95  
ЗАПАДНА НЕКРОПОЛА  
ИЗГЛЕД ПОСЛЕ ОТВАРАЊЕ  
КВ. 8-9-23  
ГРОБ 1664  
Д. 1.10  
ДАТА: 14. 06. 1995  
ФУНКЦИЈА: сврт  
ИЗДАВАЧ: Ф. ЦВЕТАНОВИЌИЌ

**Гроб 1664**

Гробни прилози: нема  
Необјавен



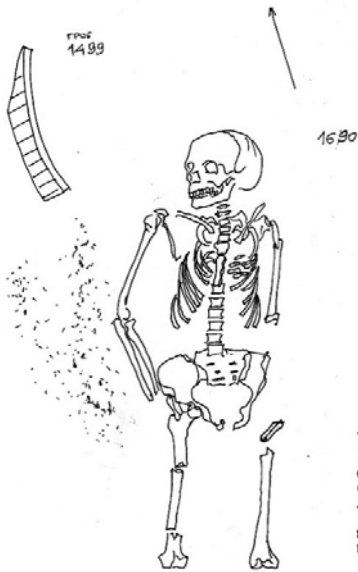

СТОБИ '95

ЗАПАДНА НЕКРОПОЛА  
ИЗГЛЕД ПОСЛЕ ОТВОРАЊЕ  
15.06.1995г.  
КВ. 5-В-23  
ГРОБ 1499 ; 1690  
ДНЕВНИК  
Р 1:10  
ЦРТАН  
ВАНЧО КОЛЕКЕСКИ

**Гроб 1690**

Гробни прилози: нема

Необјавен

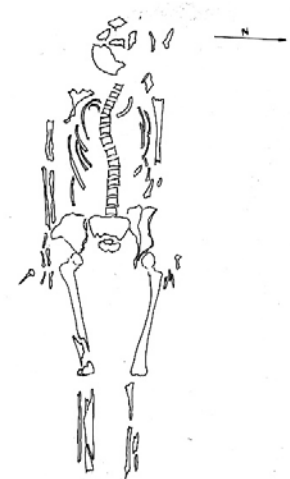

**Гроб 1691**

Гробни прилози: нема

Необјавен

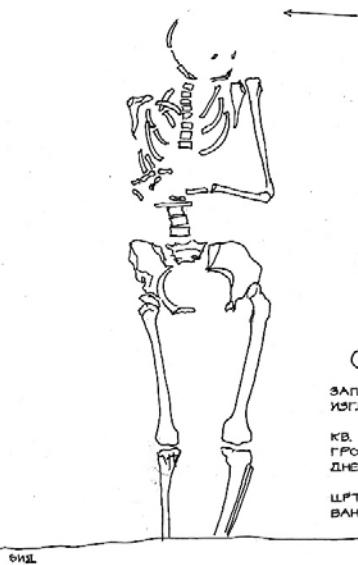

СТОБИ '95

ЗАПАДНА НЕКРОПОЛА  
ИЗГЛЕД ПОСЛЕ ОТВОРАЊЕ  
19.06.1995г.  
КВ. 5-В-16  
ГРОБ 1738  
ДНЕВНИК  
Р 1:10  
ЦРТАН  
ВАНЧО КОЛЕКЕСКИ

**Гроб 1738**

Гробни прилози: нема

Необјавен

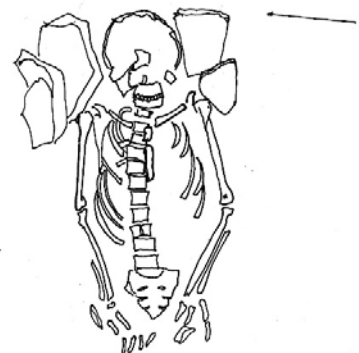

**Гроб 1730**

Гробни прилози: нема

Необјавен



**Гроб 1818**

Гробни прилози: нема  
Необјавен

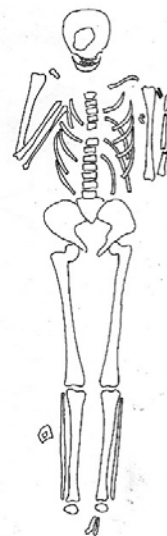

**Гроб 1873**

Гробни прилози: нема  
Необјавен

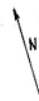

**Гроб 1829**

Гробни прилози: нема  
Необјавен



**Гроб 1736**

Гробни прилози: нема  
Необјавен

### 3.1.16 Слободни вкопувања со два и повеќе покојници

Покрај слободните вкопувања со еден покојник на Западната некропола на Стоби се откриени и слободни вкопувања со повеќе покојници, од кои 7 погребувања со двајца покојници, 6 со три покојници, а гроб 1460 со дури шест скелети. Еден гроб е со седум покојници, но тој е нумериран со два броја 1840 и 1880, но од техничката документација е очигледно дека се работи за еден гроб. Како гроби прилози биле приложени два керамички унгвентариуми – булбуси, со крушковидно тело и рамно дно, со издолжен врат и извлечен венец. Унгвентариумите со инв. бр. К-95-630 и НУС-А-К-3735 во гробот 1880 и 1840 се од типот " F", кај В. Андерсон. Овие унгвентариуми се многу чести на некрополата во Стоби,<sup>44</sup> но истите се наоѓаат и во Исар Марвинци.<sup>45</sup> Во двојните погребувања, со исклучок на гроб 1305 каде што едниот од покојниците е положен на стомак, сите покојници се положени на грб, нозете испружени а стапалата допрени, додека дланките се испружени покрај торзото, свиткани и потпрени на карлица. Во гробовите 1563 и 1566 се погребани возрасни индивидуи со дете, без гробни прилози. Меѓу гробовите со повеќе покојници се издвојува гроб 1767, без гробни прилози, каде двајца од покојниците се положени на левата страна во згрчена положба, со рацете свиткани во лактите, а третиот покојник е положен на стомак. Честите гробни прилози на некрополата во Стоби, коскените украсни игли, укосници кои се со вретенесто тело и разновидни глави (топчести, елипсовидни во вид на шишарка) датирани се 2-3 век, најдени во гробовите 1879 и 1766. Чести се на локалитетите низ Балканот.<sup>46</sup> Слични се најдени и во гробови во истражувањата од 1992 година<sup>47</sup>. Релативно чест наод се и златни обетки, како оние од гроб 1766, изработени од златна жица со превиткани краеви (инв бр. RN-95-230, 231 и 231А и Б) кои се датирани 3-4 век а се наоѓани и на други локалитети, како на Исар Марвинци, Скупи, Тесалоники.<sup>48</sup> Според нив ова погребување слободно може да го датираме 3 век. Сите останати гробни целини кои се без гробни прилози не можеме со сигурност да ги датираме. Една мала бронзена фибула од малоазиски тип, пронајдена во гроб 1305 излегува од хронолошките рамки на останатите погребувања, па сметам дека се работи за артефакт кој случајно завршил во гробната јама, а не е дел од накитот на покојникот.

<sup>44</sup> V. Anderson-Stojanovic 1992, 85, (sl. 591, 592).

<sup>45</sup> В. Соколова 1986, Т50, сл. 5,6.

<sup>46</sup> М. Шурбаноска- Д. Здравковски 1996, 110.

<sup>47</sup> Каталог, Municipium Stobensium 1994, 61.

<sup>48</sup> И. Микулчиќ 1974, сл.39, 40; В. Соколовска 1986, Т. 4; Каталог, Municipium Stobensium 1994, 48.

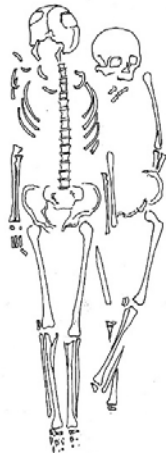

СТОБИ '95  
 ЗАПАДНА НЕКРОПОЛА  
 ИЗВЕШЉ ПОСЛЕ ОТКРИЊЕ  
 В.ОС.1998  
 кв. 3 - Д - 6  
 гроб 1305  
 ШВЕДИК  
 в. 1:10  
 ЦРТАЉ:  
 ВАНКО КОЛЕКОВИЌ



**Гроб 1305**

Гробни прилози:

бронзена фибула, малоазиски тип

(RN-95-60)

Необјавен

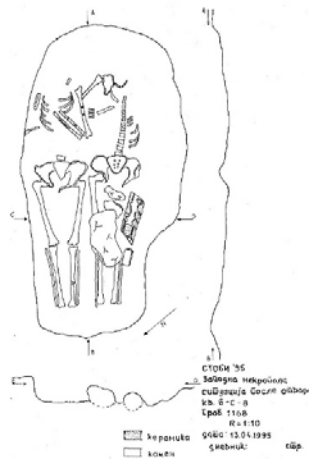

**Гроб 1168**

Гробни прилози: нема

Необјавен



**Гроб 1563**

Гробни прилози: нема

Необјавен

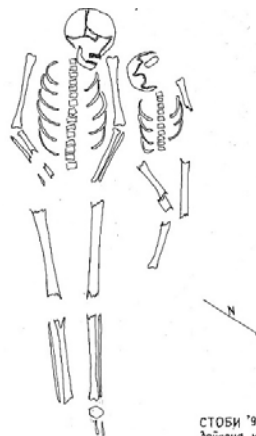

СТОБИ '95  
 Западна некропола  
 Сопшопишта после откопање  
 кв. 3 - С - 25  
 гроб: 1563  
 в. 1:10  
 дата: 08.04.1998  
 автор: с.м.

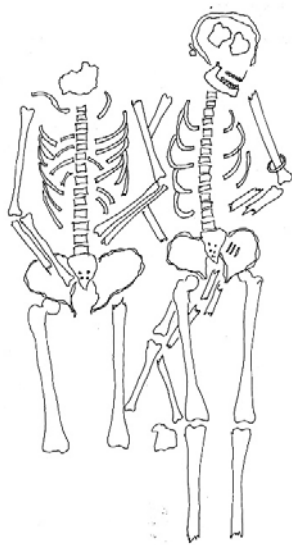

СТОБИ '95

### Гроб 1604

Гробни прилози:

златни обетки (RN-95-176)

стаклена белегија (RN-95-176)

железна алка (RN-95-186)

бронзена алка (RN-95-185)

Необјавен



### Гроб 1566

Гробни прилози: нема

Необјавен

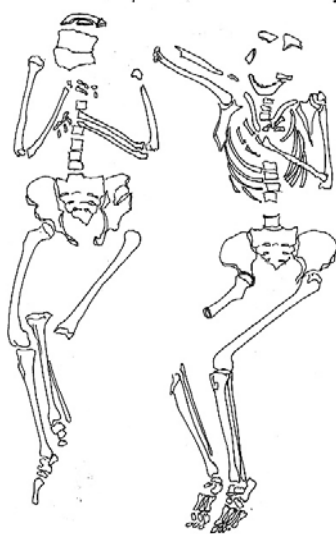

### Гроб 1831

Гробни прилози: нема

Необјавен

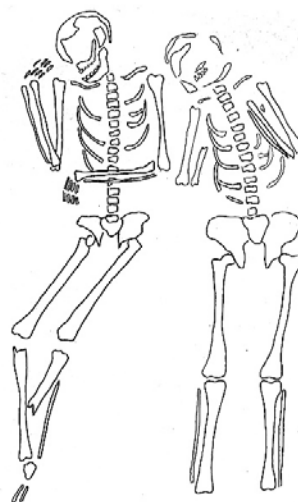

### Гроб 1879

Гробни прилози:

Коскена игла за коса со топчеста глава

(НУС-А-КП-4289)

Коскен предмет (RN-95-326)

Необјавен



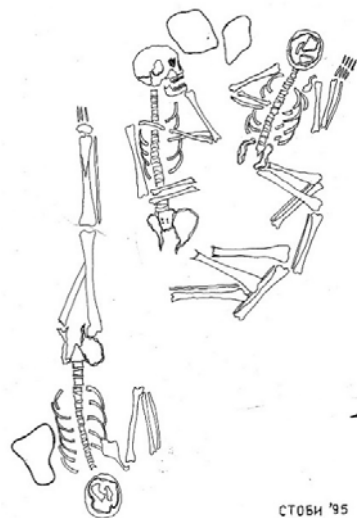

**Гроб 1767**

Гробни прилози: нема

Необјавен

СТОБИ '95

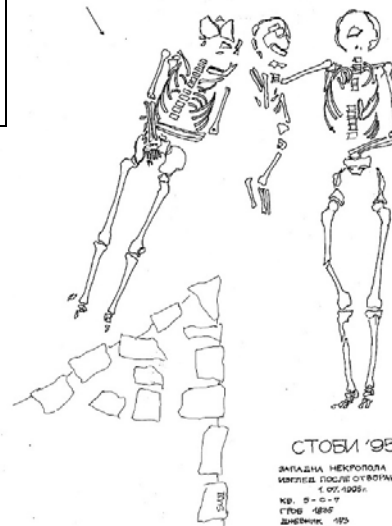

**Гроб 1835**

Гробни прилози: нема

Необјавен

СТОБИ '95

ЗАПАДНА НЕКРОПОЛА

ИЗГЛЕД ПОСЛЕ ОТВОРАЊА

Гр. 0-0-7

Грб 1835

Датум: 1975

К 1:10

Цртач: ВАНКО КОЛЕКЕВИЋ



СТОБИ '95  
 Западна некропола  
 ситуација после отварања  
 кв. 3-0-6  
 Грб 1312

**Гроб 1312**

Гробни прилози: нема

Необјавен

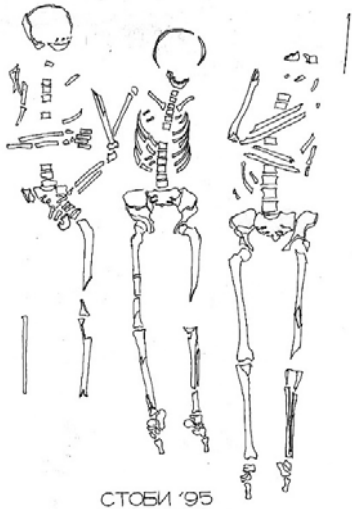

СТОБИ '95

ЗАПИСНА КАРТОЧКА  
ИКОПЕЛ ПОСЛЕ СТРАЖИЧЕ  
5.07.1995.  
КВ: Б - С - 10  
ГРОб 1850

**Гроб 1850**

Гробни прилози: нема

Необјавен

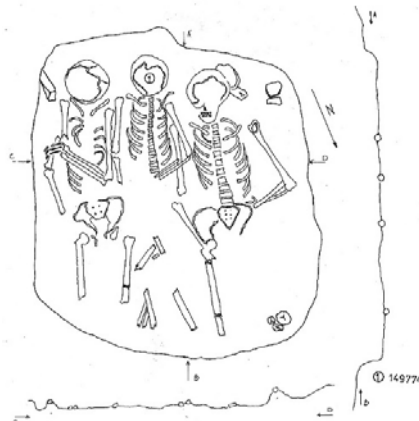
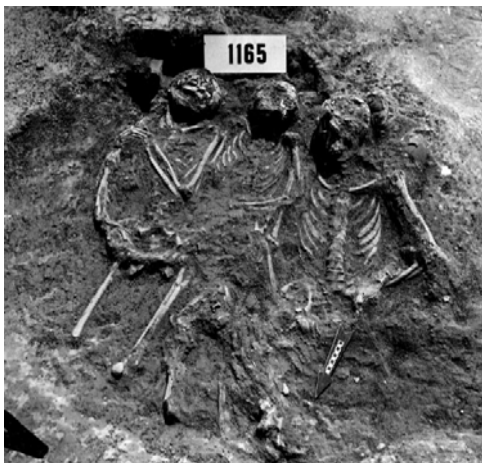

**Гроб 1165**

Гробни прилози: нема

Необјавен



**Гроб 1460**

Гробни прилози:  
3 брозени прстени – алки  
(RN-95-153, 154, 153)

Необјавен

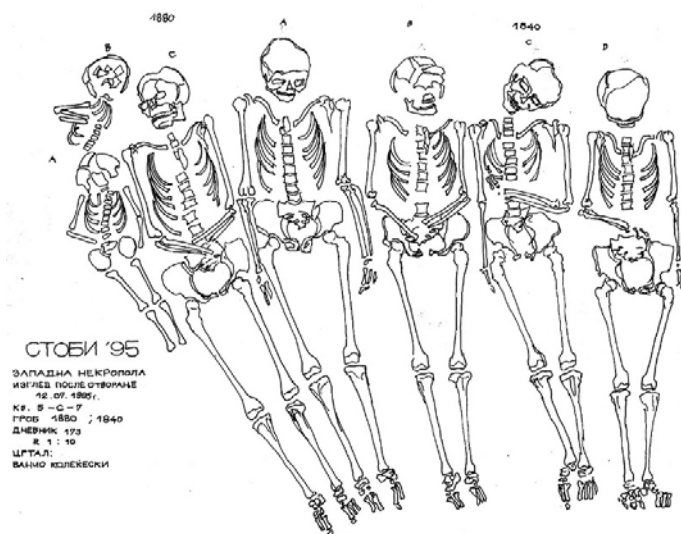

СТОБИ '95

ЗАПАДНА НЕКРОПОЛА  
ИЗГЛЕД ПОСЛЕ ОТВОРЊАЊЕ  
№ 07-1880/1.  
Кр. 5-С-7  
ГРОВ 1880 / 1840  
ДНЕВИК 173  
Ж 1-10  
ЦРТАЛ:  
ВАЊО КИЛЕВСКИ



### Гроб 1880 и 1840

Гробни прилози:

кер. унгвентариум – булбус (НУС-А-К-3735)

кер. унгвентариум – булбус (К-95-630)

Необјавен

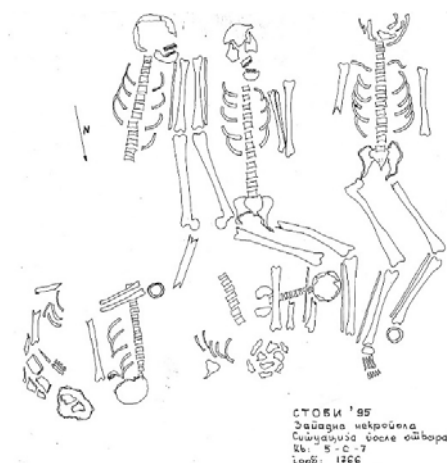

СТОБИ '95  
Западна некропола  
Скопска област  
Кр. 5-С-7  
Лого: 1766



### Гроб 1766

Гробни прилози:

коскена игла за коса со глава шишарка (НУС-А-КП-4274)

коскена игла за коса со глава шишарка (RN-95-228)

бронзена белегија (RN-95-236)

бронзена алка (RN-95-236)

Фраг. коскена игла за коса (RN-95-238)

железен предмет (RN-95-237)

златни обетки (RN-95-231, 230, 232)

кер. булбус-унгвентариум (К-95-485)

Необјавен

### *3.1.1в Грбови со конструкција од хоризонтално поставени тегули*

На Западната некропола во Стоби во истражувањата од 1995 година се откриени вкупно 56 грбови од типот инхумација со конструкција од хоризонтални поставени тегули. Во четири случаи се работи за двојни погребувања, во два случаи на тројни и еден случај на погребување на четири покојници во еден гроб, иако работно се нумерирани со три различни гробни броеви (1861, 1862 и 1863)<sup>49</sup>. Од техничката документација може да се види дека сепак се работи за погребување на повеќе покојници во една гробна јама, а со раздвоени покривни тегули.

Во плитка елипсоидна или правоаголна јама непосредно се положувал покојникот на грб во испружена позиција, со двете раце поставени крај торзото, а дланките се потпрени на колковите, двете нозе се испружени. Покојникот прво е затрупан со слој од земја од 20-30 см. А потоа јамата се покрива со тегули или камени плочи. Како нивно обележје се истакнува поставувањето на една или повеќе правилно поставени хоризонтални тегули. Од ова правило се издвојува гробот 1434. Откако е направена гробната јама, таа е поплочена со две големи хоризонтални тегули, врз кои е положен покојникот на грб. Како гробен прилог е најдена една фрагментирана украсна коскена игла (инд.бр. RN-95-99), датирана во 4 век, а исти такви се откривани во истражувањата од 1992.<sup>50</sup>

Како варијанти на овој тип на конструкции се грбовите 1393, 1657 и 1386 на кои се поставени хоризонтални камени плочи, а истите се без гробни прилози. Трета варијанта на овој тип гробни форми се грбови во кои како грбно обележје се користеле комбинирани варијанти од погоре наведените. Гробни конструкции каде се присутни хоризонтални поставени тегули во комбинација со камен се грбовите 1279, 1307, 1328, 1377, 1448 и 1398. Од овој тип на грбови ќе се издвои како единствен гробен прилог во гроб 1328, бронзената фибула во форма на птица -паун (инв. Бр. НУС-А-НК-4010). Овие фибули се сметаат за ранохристијански и покрај декоративната намена имаат и симболичко значење. Изгледот на овие фибули во литература се поистоветува со паун, симбол на бесмртност во ранохристијанската уметност, чест мотив во ранохристијанската декорација. Кај нив за доловување на склопени крила се изведени точки, кругчиња и паралелни врежани засечоци. Повеќето имаат прстенесто задебелување на вратот и ребрата на преминот од телото кон трапезоидната опашка. Вакви фибули се среќаваат во Јужна и Централна Европа, вклучувајќи го и Балканот. Редок наод се од 4 до 7 век. Еден примерок е

<sup>49</sup> Известај НКЦ, 1995.

<sup>50</sup> Каталог, Municipium Stobensium, 1994, 58.

најден во Скупско погребување, датиран од крајот на 6 до почетокот на 7 век.<sup>51</sup> Стобската фибула во форма на птица-паун, врз основа на аналогиите и местото на наоѓање е доста постара и потекнува од 4 век.

Од гробни прилози во дел од ваквите гробови е присутен накит. Во гроб 1212 е пронајдена една обетка од златна жица со превиткани краеве, а истите се присутни и во Исар Марвинци, Скупи,<sup>52</sup> (инд.бр. RN-95-42), додека во гроб 1372 е пронајдена една златна обетка од тордирана жица (инд.бр. RN-95-73). Овие типови на обетки се датирани во 3-4 век.<sup>53</sup> Во гроб 1622 е пронајдена стаклена белегзија (инд. бр. ST-95-42) со правилна кружна форма, датирана во 4 век,<sup>54</sup> и златна обетка со мониста од стаклена паста. Обетката е изведена од тенка, кружна жица со превиткани и спирално намоткани краеве а меѓу спиралите една мониста од стаклена паста. Обетката е датирана 3-4 век<sup>55</sup> (инд бр. RN-95-181). Две белегзии (инд.бр. RN-95-152) од подебел тељ со краеве кои се преклопуваат, ѓердан од гагат (инд.бр. RN-95-166) во гробот 1526, се присутни и на други локалитети во Македонија откриени во Стоби, Будур Чифлик кај Демир Капија каде култот на Кибелата бил почитуван и во Скупи.<sup>56</sup> Покрај овие гробни прилози во гробот се пронајдени и пар обетки кои се приклучуваат кон малоазискиот круг (инд.бр. RN-95-136) со престава на диви пчели. Останатите гробни прилози во Гроб 1526 се украсни коскени игли со вретенасто тело и топчести глави, датирани 3-4 век (инд.бр. RN-95-163 и 164) и еден бронзен прстен ( инд.бр. RN-95-152) лошо сочуван, објавени од Е. Николовска.<sup>57</sup> Во гроб 1706 една коскена укосница за коса со вретенаста форма и глава во вид на шишарка, која е датирана 4 век.<sup>58</sup> Нај застапен тип керамика се керамичките чаши со една држалка. Застапени по една како гробен прилог во гробовите 1253, 1302, 1374, 1448. Тоа се мешести чаши со една рачка, со вертикално или косо извлечена устинка под која се наоѓа ребро. Иако се типолошки слични, сепак видливи се и разликите. Како во големината, профилот на реципиентот и венецот. Наоѓани се на бројни локалитети, во Стоби<sup>59</sup>, Скупи<sup>60</sup>, Исар Марвинци.<sup>61</sup> Чашите се датирани од 1 до 3 век.<sup>62</sup> Во тие хронолошки рамки влегува и чашата со две рачки (инд.бр. НУС-А-К-3433)од гроб

<sup>51</sup> М. Ончевска - Тодоровска 2017, 302.

<sup>52</sup> И. Микулчиќ. 1974 сл. 39, 40.

<sup>53</sup> Каталог, Municipium Stobensium, 1994, 59.

<sup>54</sup> Каталог, Municipium Stobensium, 1994, 60 сл. 332.

<sup>55</sup> Каталог, Municipium Stobensium, 1994, 55 сл. 278.

<sup>56</sup> И. Микулчиќ 1974, сл. 46; Е. Николовска 2008, 265.

<sup>57</sup> Е. Николовска 2008, 265.

<sup>58</sup> Municipium Stobensium, 1994, 58 сл. 306.

<sup>59</sup> V. Anderson-Stojanovic 1992, 975.

<sup>60</sup> Л. Јовановска - Д. Михаилова 1999, сл 23, 24, 25.

<sup>61</sup> В. Соколовска 1986 Гроб 21, Демир Капија; Municipium Stobensium, 1994, 50 сл. 241.

<sup>62</sup> М. Шурбаноска- Д. Здравковски 1996, 107.

1255 датирана 3 век<sup>63</sup> пронајдени и на ископувањата во 1992 год. На некрополата во Стоби. Како застапена форма од керамичкиод материјал се појавува и унгвентариумите со топчесто тело, масивно со широк и долг врат. Венецот е хоризонтално зарамнет и извиен со рамно дно. Овој тип на унгвентариуми се најдени во гробовите 1375, 1874 датирани 3 век.<sup>64</sup> Само во еден случај во гроб 1575 керамички унгвентариуми – булбуси, со крушковидно тело и рамно дно, со издолжен врат и извлечен венец ( инд.бр. НУС-А-К-3604) е од типот " F", кај В. Андерсон. Овие унгвентариуми се многу чести на некрополата во Стоби, но истите се наоѓаат и во Исар Марвинци.<sup>65</sup>

Значајна група наоди кој се приложувани како гробни прилози се керамичките луцерните. Во гроб 1338 како гробен прилог е пронајдена керамичка луцерна (инд.бр. НУС-А-Л-3848) датирана средина на 2 век,<sup>66</sup> додека луцерната (инд.бр. Л-95-029) ставена како прилог во детско погребување гроб 1275 датирана средина на 2 век.<sup>67</sup>

---

<sup>63</sup> Municipium Stobensium, 1994, 49 сл. 236, М. Шурбаноска- Д. Здравковски 1996, 98.

<sup>64</sup> М. Шурбаноска- Д. Здравковски 1996, 103 сл. 19.

<sup>65</sup> V. Anderson-Stojanovic 1992, (sl. 591, 592), 85.

<sup>66</sup> А. Јакимовски 2012, 206.

<sup>67</sup> А. Јакимовски 2012, 206.



**Гроб 1164**

Гробни прилози: нема

Необјавен

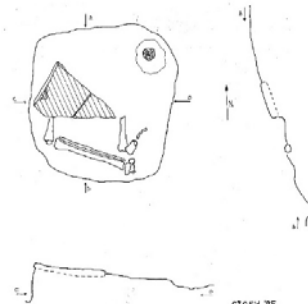
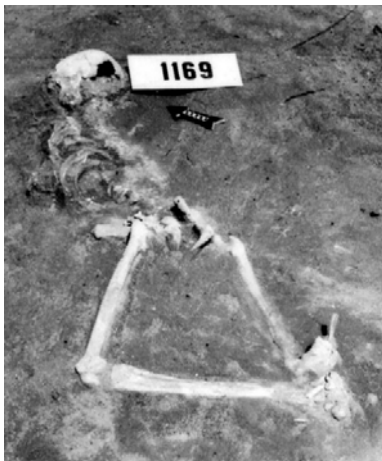

СТОБИ '95  
Залиска некропола  
ситуација: Сред објект  
кв. 6-С-4  
Гроб 1169  
R: 1:10  
годи: 15.04.1995  
губник: сФр

црчил:  
В.Привановски

■ сог  
■ туло

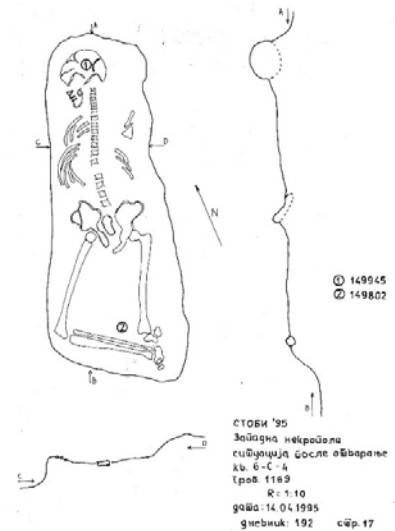

СТОБИ '95  
Залиска некропола  
ситуација: После објект  
кв. 6-С-4  
Гроб 1169  
R: 1:10  
годи: 14.04.1995  
губник: 192 сФр. 17

**Гроб 1169**

Гробни прилози: нема

Необјавен

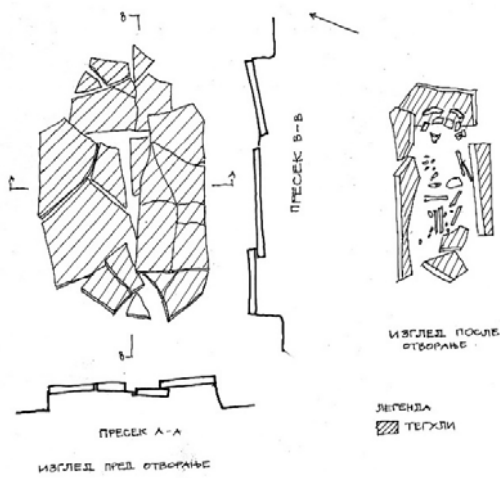

**Гроб 1487**

Гробни прилози: нема

Необјавен

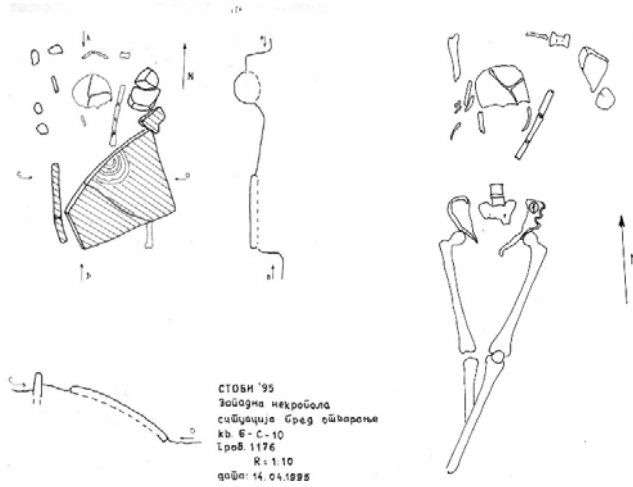

**Гроб 1176**

Гробни прилози:  
бронзен прстен (RN-95-17)

Необјавен

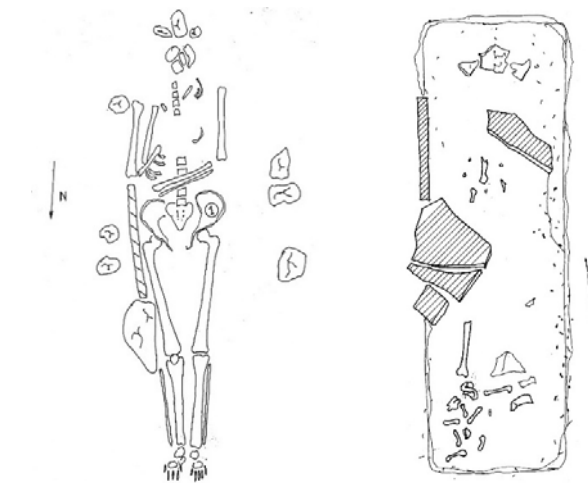

**Гроб 1212**

Гробни прилози:  
Златна обетка (RN-95-42)

Необјавен

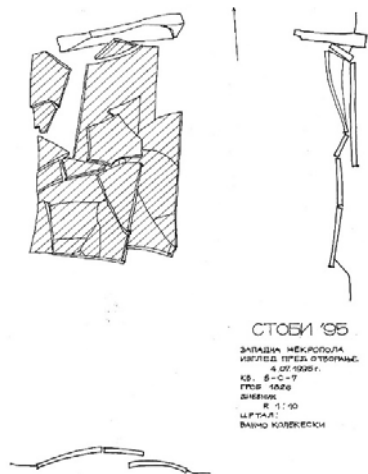

**Гроб 1826**

Гробни прилози: нема

Необјавен

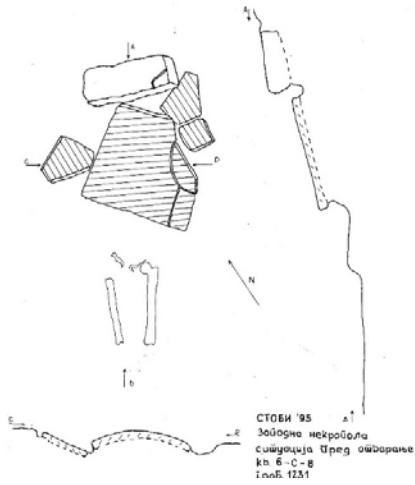

**Гроб 1231**

Гробни прилози: нема

Необјавен

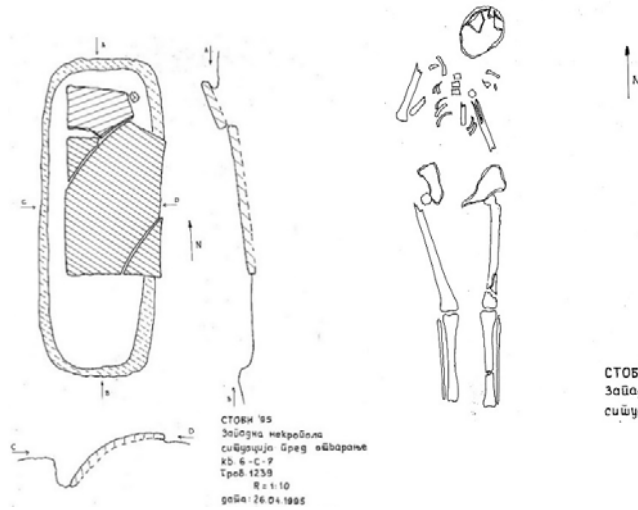

СТОБИ '95  
Западна некропола  
ситуација после отварања

**Гроб 1239**

Гробни прилози: нема

Необјавен

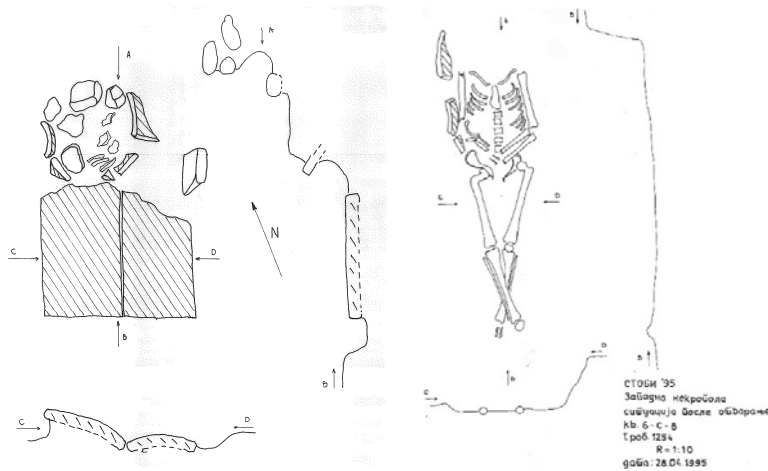

СТОБИ '95  
Западна некропола  
ситуација после отварања  
кв. 6-С-9  
Гроб 1254  
R=1:10  
дато: 28.04.1995

**Гроб 1254**

Гробни прилози: нема

Необјавен

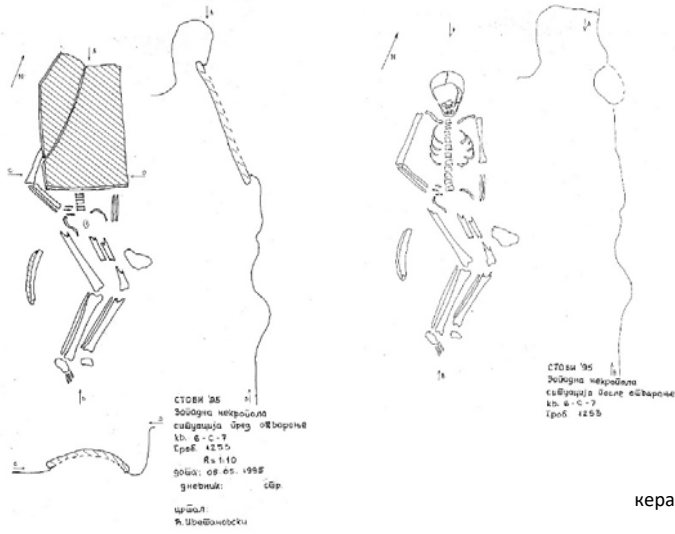

**Гроб 1253**

Гробни прилози:  
 керамичка чаша (К-95-118)

Необјавен

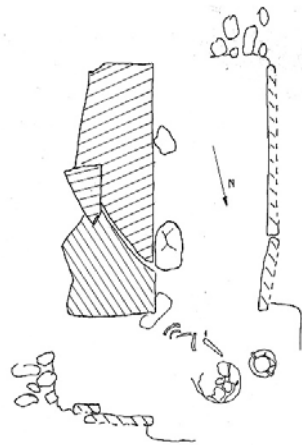

**Гроб 1255**

Гробни прилози:  
 кер. чаша со две рачки (НУС-А-К-3433)

бронзена алка (RN-95-45)

Необјавен

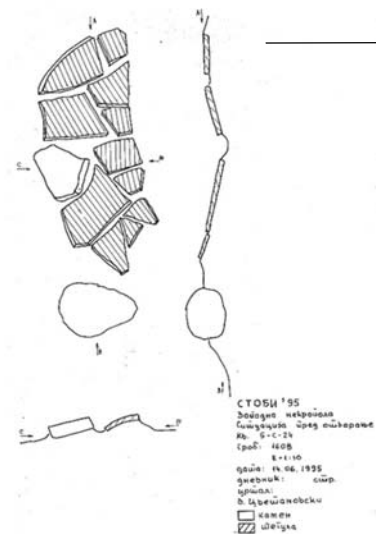

**Гроб 1608**

Гробни прилози: нема

Необјавен

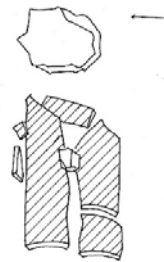

**СТОБИ '95**

ЗАПАДНА НЕКРОПОЛА  
ИЗГЛЕД ПЕРЕД ОТВОРАЊЕ  
Б. 05.1995  
КВ. 5-В-18  
ГРОб. 1275  
ДНЕВНИК  
Р 1:10  
ЦРТАЛ:  
КОЛЕБЕСКИ ВАНЧО  
ЛЕГЕНДА:  
□ КАМЕН  
▨ КЕРАМИКА

**СТОБИ '95**

ЗАПАДНА НЕКРОПОЛА  
ИЗГЛЕД ПОСЛЕ ОТВОРАЊЕ  
05.05.1995г.  
КВ. 5-В-18  
ГРОб. 1275  
ДНЕВНИК  
Р 1:10  
ЦРТАЛ:  
ВАНЧО КОЛЕБЕСКИ

**ГрОб 1275**

Гробни прилози:  
луцерна (Л-95-029)  
Необјавен

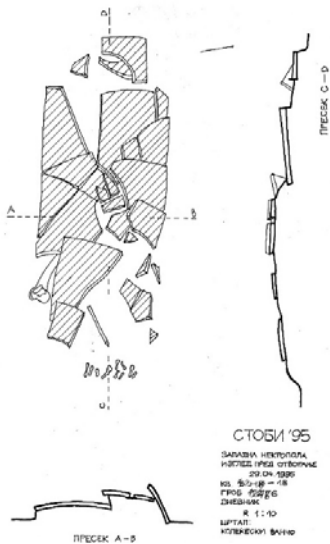

**СТОБИ '95**

ЗАПАДНА НЕКРОПОЛА  
ИЗГЛЕД ПЕРЕД ОТВОРАЊЕ  
05.05.1995  
КВ. 5-В-18  
ГРОб. 1276  
ДНЕВНИК  
Р 1:10  
ЦРТАЛ:  
КОЛЕБЕСКИ ВАНЧО

**СТОБИ '95**

ЗАПАДНА НЕКРОПОЛА  
ИЗГЛЕД ПОСЛЕ ОТВОРАЊЕ  
05.05.1995  
КВ. 5-В-18  
ГРОб. 1276  
ДНЕВНИК  
Р 1:10  
ЦРТАЛ:  
ВАНЧО КОЛЕБЕСКИ  
▨ КЕРАМИКА

**ГрОб 1276**

Гробни прилози: нема  
Необјавен

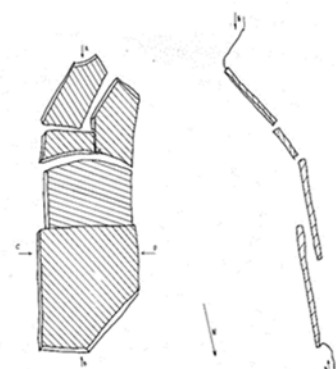

**СТОБИ '95**  
Западна некропола  
Ситуација пред отворање  
КВ. 5-С-24  
ГрОб. 1711

**ГрОб 1711**

Гробни прилози: нема  
Необјавен

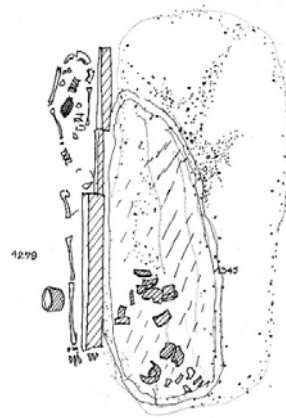
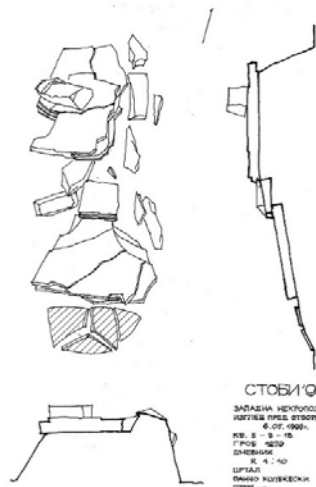

СТОБИ '95  
ЗАПАДНА НЕКРОПОЛА  
ИЗГЛЕД ПРЕЗ ВХОДНАТА  
Ч. СТ. 1906.  
КВ. 5-8-18  
ГРОБ 1279  
ВНЕШНОС  
К. 9-10  
ЦРТАЛ  
ВЪНШНА КОМПЛЕКСИОНА  
ПЕГЛА  
КАМЕН

СТОБИ '95  
ЗАПАДНА НЕКРОПОЛА  
ИЗГЛЕД ПОСЛЕ ОТВОРАНЕ  
12.05.1906.  
КВ. 5-8-18  
ГРОБ 1279, 1302



**Гроб 1279**

Гробни прилози:  
кер. чаша (НУС-А-К-3475)

Необјавен

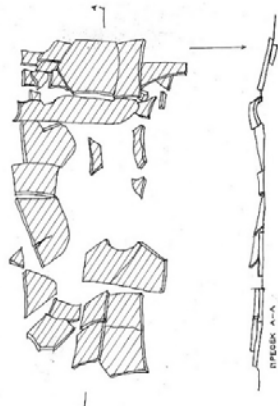

СТОБИ '95  
ЗАПАДНА НЕКРОПОЛА  
ИЗГЛЕД ПРЕЗ ОТВОРАНЕ  
10.06.1906.  
КВ. 5-8-18  
ГРОБ 1302  
ВНЕШНОС  
К. 9-10  
ЦРТАЛ  
ВЪНШНА КОМПЛЕКСИОНА



**Гроб 1302**

Гробни прилози:  
кер. чаша (К-95-161)  
кер. пехар со две рачки (К-95-162)  
кер. чаша со една рачка (К-95-163)



Необјавен

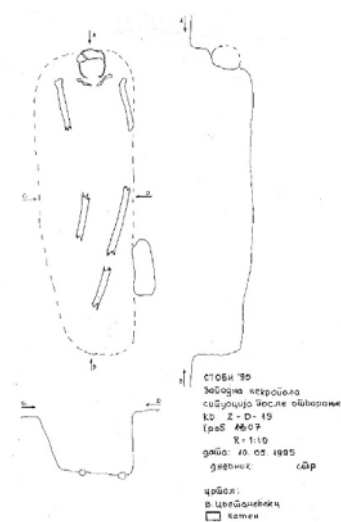
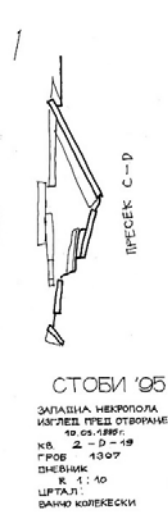
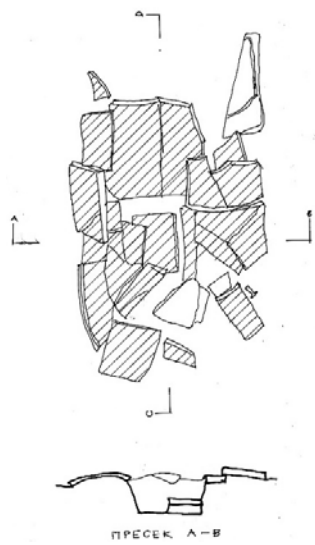

**Гроб 1307**

Гробни прилози: нема

Необјавен



СТОБИ '95  
 Западна некропола  
 саборница пред отварање  
 кв. 2-0-49  
 ГРОВ 1372  
 ДНЕВИК: К 1:10  
 датум: 05.09.1995  
 црква: сар.  
 црква: в. црквишнички  
 ЕЗ: 04/300

**Гроб 1372**

Гробни прилози:

златна обетка (RN-95-73)

Необјавен

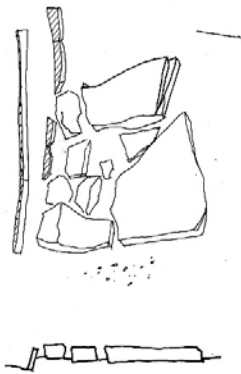

СТОБИ '95  
 ЗАПАДНА НЕКРОПОЛА  
 ИЗГЛЕД ПРЕД ОТВАРАЊЕ  
 10.05.1995  
 кв. 2 - Д - 19  
 ГРОБ 1324  
 ДНЕВНИК  
 Р 1 : 10  
 ЦРТАЛ  
 ВАНЈО КОЛЕКЕСКИ

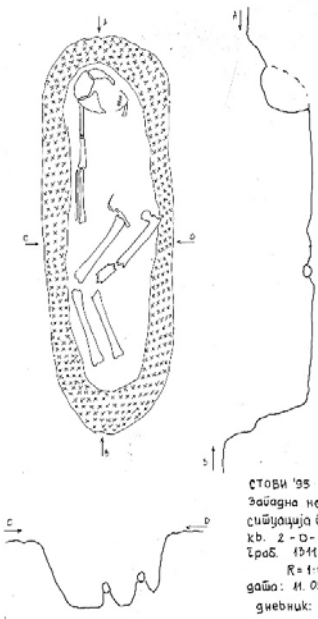

СТОБИ '95  
 Западна некропола  
 ситуација после отварање  
 кв. 2 - Д - 19  
 Гроб 1311  
 Р= 1:10  
 датум: 11.05.1995  
 дневник: сбр.  
 цртал:  
 В. Цветановски  
 мајер

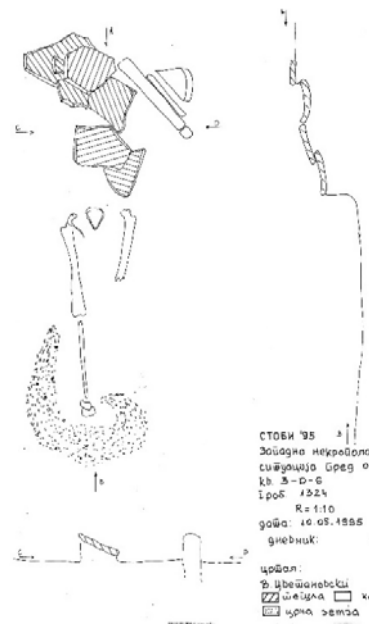

СТОБИ '95  
 Западна некропола  
 ситуација Гроб отварање  
 кв. 2 - Д - 6  
 Гроб 1324  
 датум: 10.05.1995  
 дневник: сбр.  
 цртал:  
 В. Цветановски  
 мајер

Гроб 1311

Гробни прилози: нема

Необјавен

Гроб 1324

Гробни прилози: нема

Необјавен

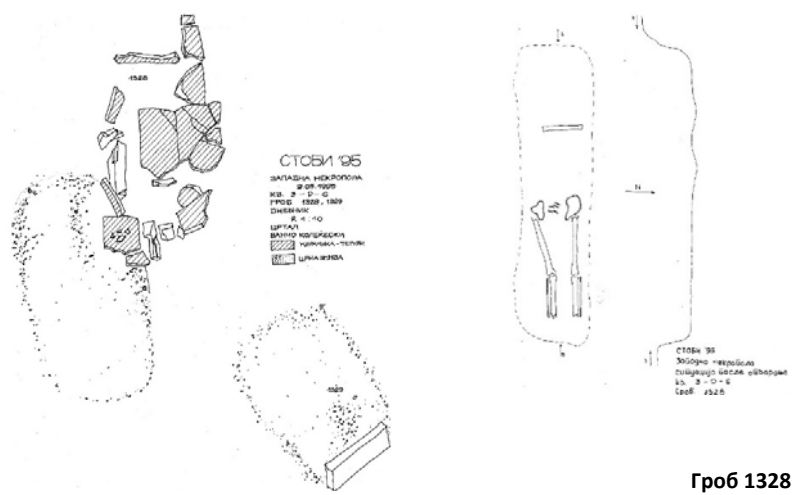

**Гроб 1328**

Гробни прилози:

бронзена фибула во форма на паун (НУС-А-НК-4010)

Необјавен



**Гроб 1359**

Гробни прилози: нема

Необјавен

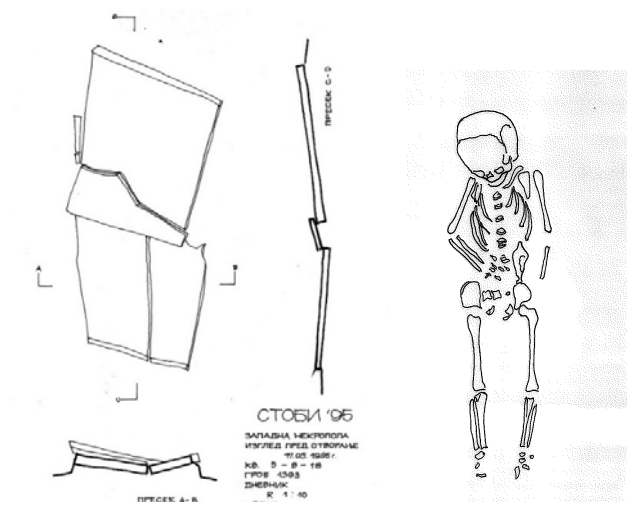
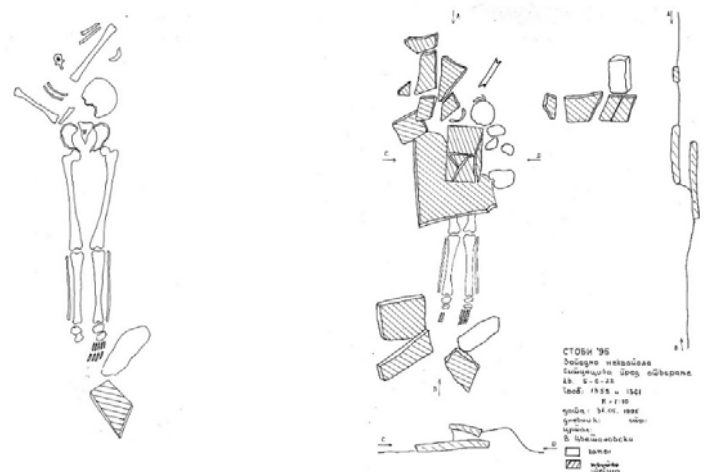

**Гроб 1393**

Гробни прилози: нема

Необјавен



**Гроб 1374**

Гробни прилози:

кер. чаша со една рачка (НУС-А-К-3486)

Необјавен



**Гроб 1375**

Гробни прилози:

кер. унгвентариум-булбус (НУС-А-К-3485)

Необјавен

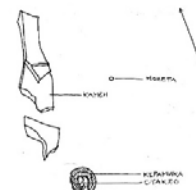
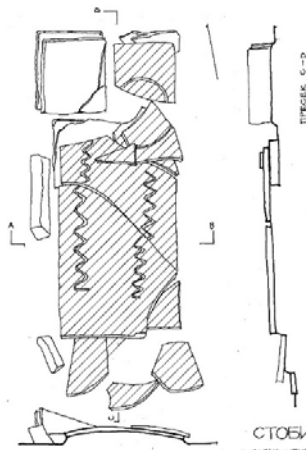

**СТОБИ '95**  
 ВАЛДНА НЕКОПОЛА  
 ИЗОЛЕД ПИЧА ОТВОРНА  
 25-05-1995  
 № 5-8-10  
 ГРБ 4377/Б  
 ДНЕВНИК  
 8-1-10  
 ШТАЛ  
 ВАНО КОПРЕВСКИ

**СТОБИ '95**  
 ЗАПАДНА НЕКОПОЛА  
 ИЗОЛЕД ПИЧА ОТВОРНА  
 17-05-2005  
 № 5-8-10  
 ГРБ 4382/Б  
 ДНЕВНИК  
 8-1-10  
 ШТАЛ  
 ВАНО КОПРЕВСКИ

**Гроб 1377**

Гробни прилози:

керамичка чинија (К-95-253)

бронзена монета, нечитлива (М-95-254)

Необјавен



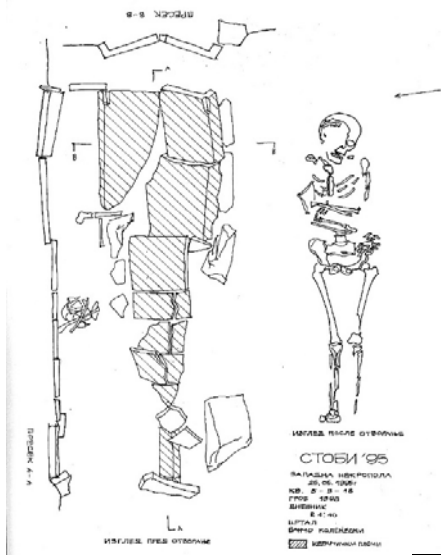

**Гроб 1398**

Гробни прилози:  
луцерна (НУС-А-Л-3848)

Необјавен

**Гроб 1429**

Гробни прилози: нема

Необјавен

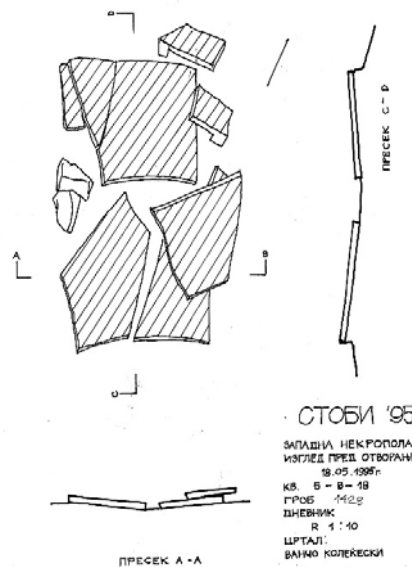

СТОБИ '95  
ЗАПАДНА НЕКРОПОЛА  
ИЗГЛЕД ПОСЛЕ ОТВОРАНЕ  
24.05.1996г.  
КВ. Б-С-25  
ГРОБ 1434  
ДНЕВНИК  
R 1:10  
ЦРТАЛ:  
ВАЖНО КОЛЕКЕСКИ  
ТЕГУЛИ

**Гроб 1434**

Гробни прилози:  
Фраг. коскена игла (RN-95-99)

Необјавен

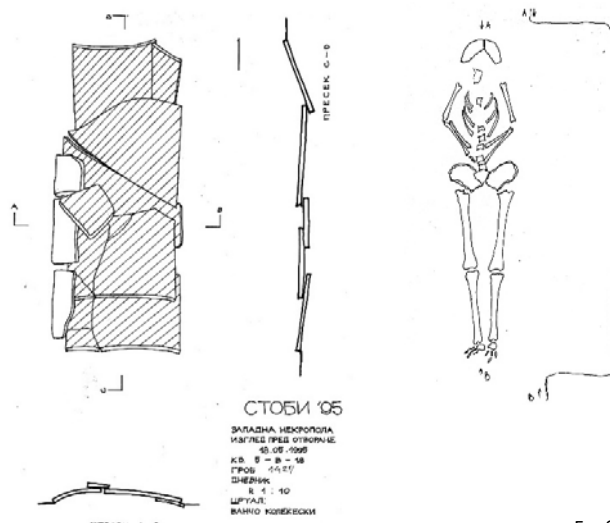

**Гроб 1427**

Гробни прилози: нема

Необјавен

**Гроб 1435**

Гробни прилози: нема

Необјавен

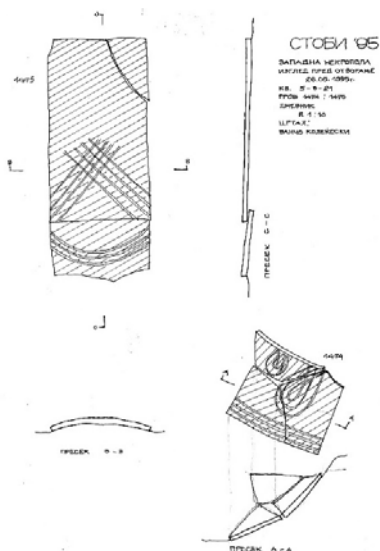
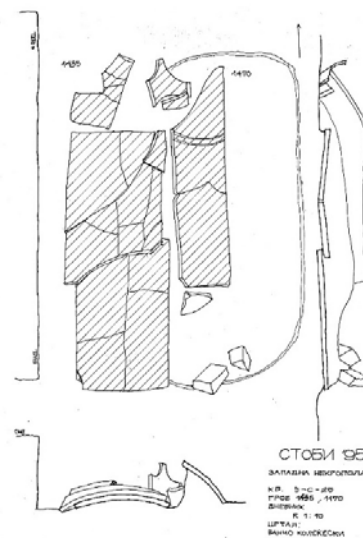

**Гроб 1475**

Гробни прилози: нема

Необјавен

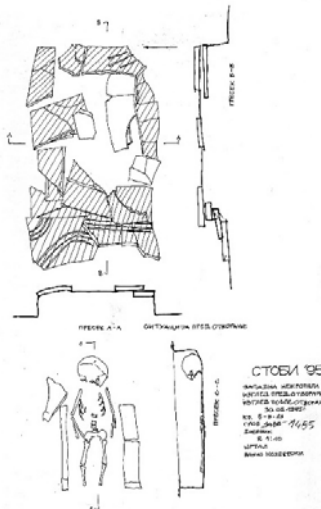

**Гроб 1485**

Гробни прилози:  
 бронзено звонче (RN-95-157)  
 Необјавен

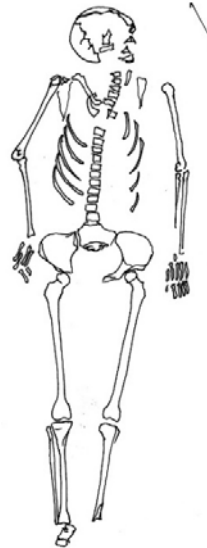
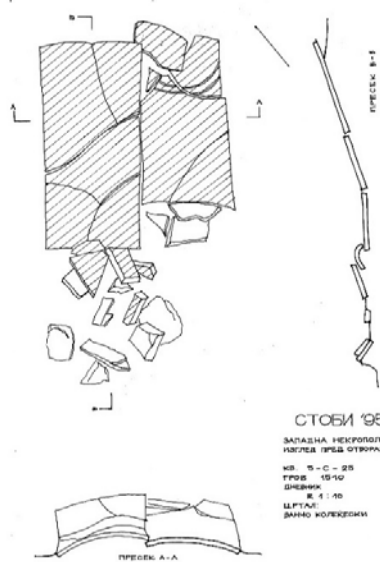

**Гроб 1510**

Гробни прилози: нема  
 Необјавен

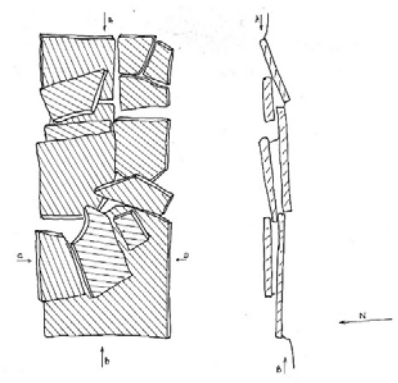

**Гроб 1518**

Гробни прилози: нема  
 Необјавен

СТОБИ '95  
 Западна некропола  
 Селишчаница Дрег од Баранке  
 Кв. 5-С-18  
 Гроб: 1518  
 Датум: 10.05.1995  
 Дневник: 1518  
 Имена: ШВЕШАНОВСКИ  
 Шифра: 1518

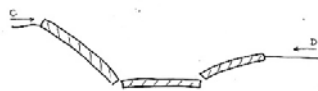
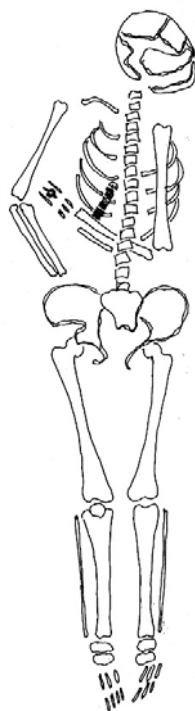
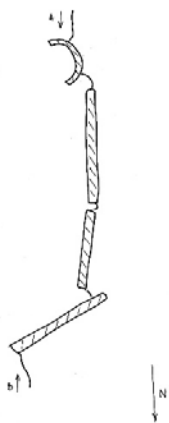
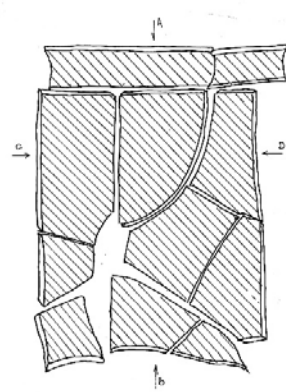

**СТОБИ '95**  
 Западна некропола  
 Ситицацита пред ошва  
 кв. 5-с-18  
 Грoб: 1569  
 К: 1:10  
 Датум: 08.06.1995  
 Дневник: СДР:  
 Цртач: В. Цвешановски  
 Штегла  
 Штегла

**Грoб 1569**

Грoбни прилози:

белегија од гaт (PH-95-190)

Необјавен

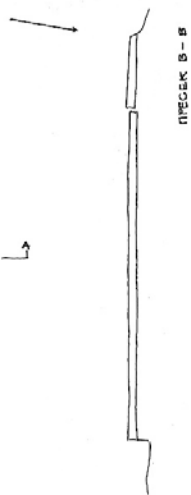
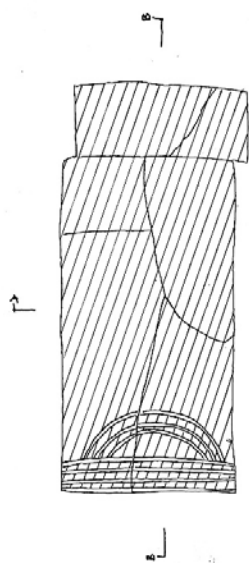

**СТОБИ '95**  
 ЗАПАДНА НЕКРОПОЛА  
 ИЗГЛЕД ПРЕД ОТВОРАЊЕ  
 10.06.1995г.  
 кв. 5-в-21  
 Грoб 1598  
 Дневник  
 К: 1:10  
 Цртач:  
 ВАНКО КОЛЕЌЕСКИ  
 ТУШИРАЛ:  
 АЛЕКСАНДАР ГИТОВ

**Грoб 1598**

Грoбни прилози: нема

Необјавен

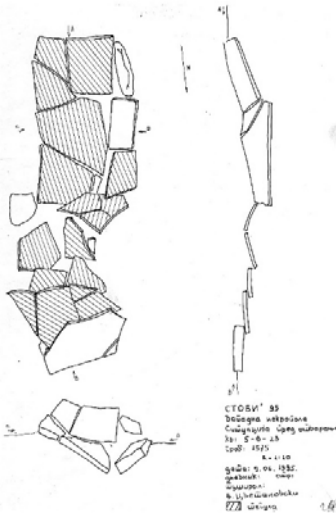
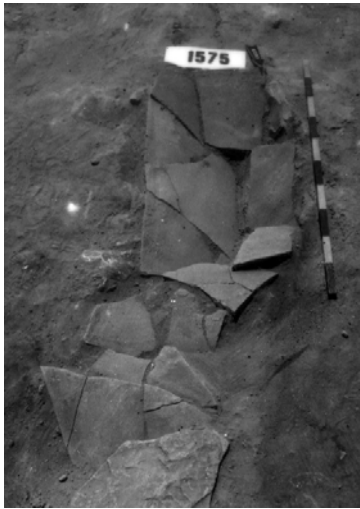

**Гроб 1575**

Гробни прилози:

Кер. унгентариум-булбус (НУС-А-К-3604)

Необјавен

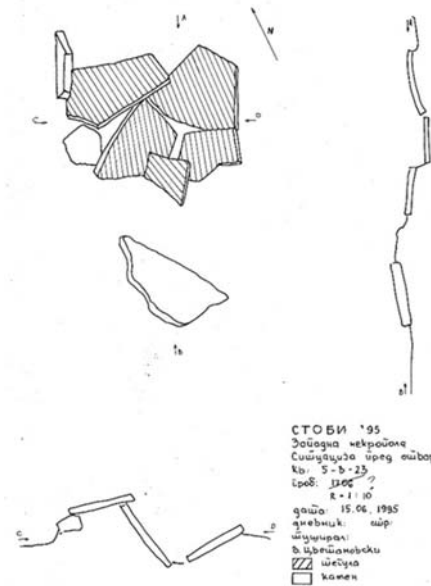

**Гроб 1706**

Гробни прилози:

коскена игла со глава на шишарка (RN-95-228)

Необјавен

**Гроб 1872**

Гробни прилози: нема

Необјавен

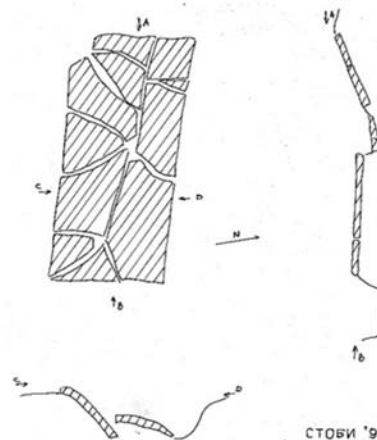
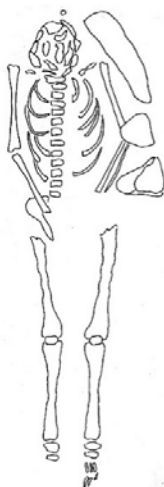

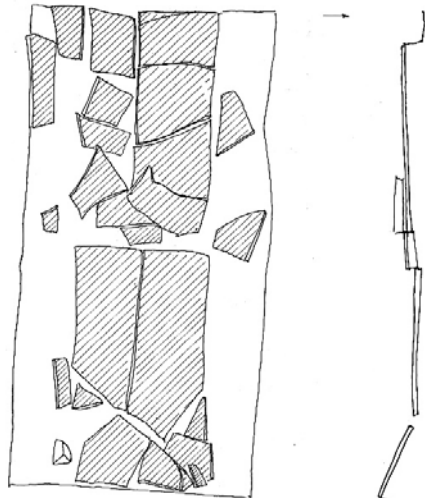

СТОБИ '95  
 ЗАПАДНА НЕКРОПОЛА  
 ИЗГЛЕД ПРЕД ОТВОРАЊЕ  
 15.06.1995г.  
 КВ. 5 - В - 10  
 ГРОВ 1674  
 ДНЕВНИК  
 К 1:10  
 ЦРТАЛ:  
 БАНО КОЛЕКЕСКИ

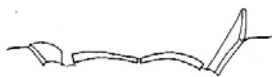

СТОБИ '95  
 ЗАПАДНА НЕКРОПОЛА  
 ИЗГЛЕД ПОСЛЕ ОТВОРАЊЕ  
 15.06.1995г.  
 КВ. 5 - В - 10  
 ГРОВ 1674  
 ДНЕВНИК  
 К 1:10  
 ЦРТАЛ:  
 БАНО КОЛЕКЕСКИ

**Гроб 1674**

Гробни прилози: нема

Необјавен

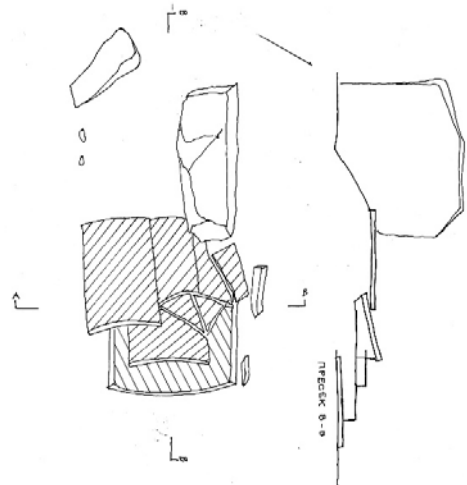

СТОБИ '95  
 ЗАПАДНА НЕКРОПОЛА  
 ИЗГЛЕД ПРЕД ОТВОРАЊЕ  
 15.06.1995г.  
 КВ. 5 - В - 21  
 ГРОВ 1675  
 ДНЕВНИК  
 К 1:10  
 ЦРТАЛ:  
 БАНО КОЛЕКЕСКИ

ПРЕСЕК А-А

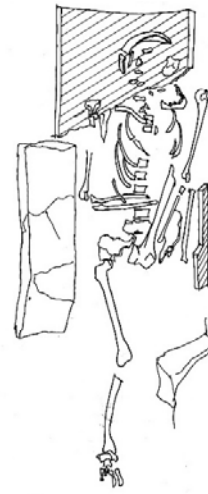
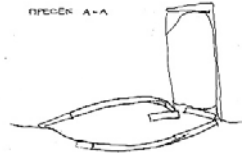

СТОБИ '95  
 ЗАПАДНА НЕКРОПОЛА  
 ИЗГЛЕД ПОСЛЕ ОТВОРАЊЕ  
 15.06.1995г.  
 КВ. 5 - В - 21  
 ГРОВ 1675  
 ДНЕВНИК  
 К 1:10  
 ЦРТАЛ:  
 БАНО КОЛЕКЕСКИ

ПРЕСЕК А-А

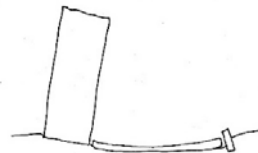

**Гроб 1675**

Гробни прилози: нема

Необјавен

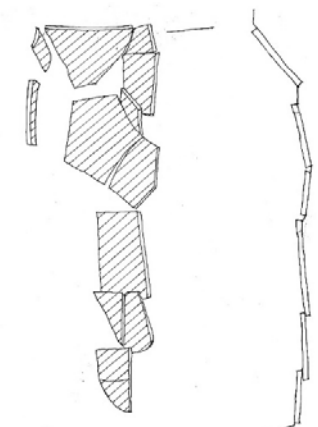

СТОБИ '95  
 ЗАПАДНА НЕКРОПОЛА  
 ИЗГЛЕД ПРАЗ ОТКРИТИЕ  
 Ф. 01. 00000  
 № 9 - 0 - 10  
 ГРОБ 1874  
 ДИМЕВИ  
 К. 1. 10  
 ШТАБ: ВЕНО КОЛЕЖЕВИ

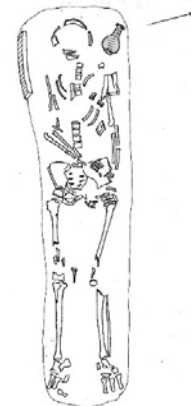

СТОБИ '95  
 ЗАПАДНА НЕКРОПОЛА  
 ИЗГЛЕД ПРАЗ ОТКРИТИЕ  
 Ф. 01. 00000  
 № 9 - 0 - 10  
 ГРОБ 1874  
 ДИМЕВИ  
 К. 1. 10  
 ШТАБ: ВЕНО КОЛЕЖЕВИ



**Гроб 1874**

Гробни прилози:  
 кер. унгвентариум- булбус (К-95-615)

Објавен<sup>68</sup>

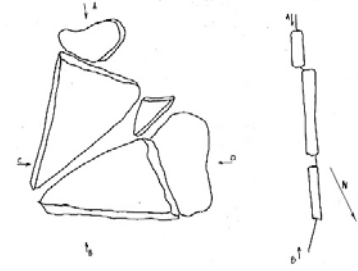

**Гроб 1657**

Гробни прилози: нема

Необјавен

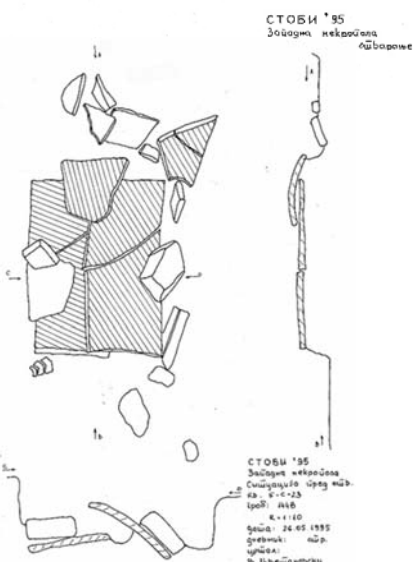

СТОБИ '95  
 Западна некропола  
 Шибаровце

СТОБИ '95  
 Западна некропола  
 Шибаровце  
 Ф. 01. 00000  
 № 9 - 0 - 23  
 ГРОБ 1448  
 К. 1. 10  
 Датум: 26.05.1993  
 Димеви: м.р.  
 ШТАБ: Д. ЦЕНКО-КОЛЕЖЕВИ  
 [ ] камек  
 [ ] шибаровце

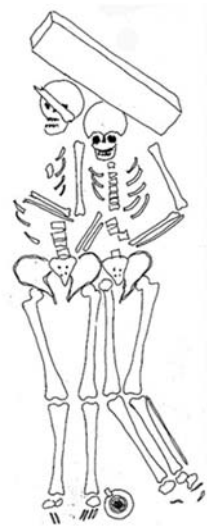

**Гроб 1448**

Гробни прилози:  
 кер. чаша со една рачка (НУС-А-К-3550)

Необјавен

<sup>68</sup> Е. Николовска 2008, 256

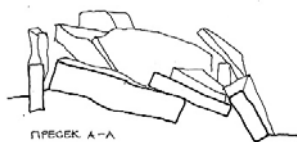
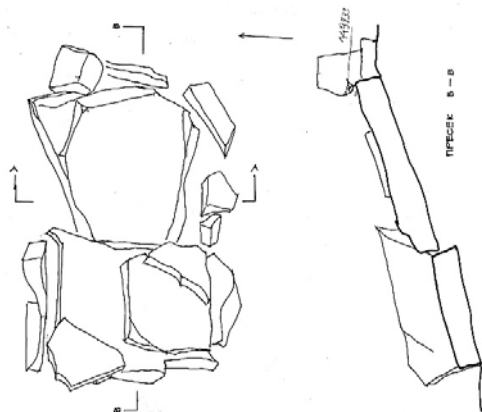

**СТОБИ '95**

ЗАПАДНА НЕКРОПОЛА  
ИЗГЛЕД ПРЕД ОТВОРАНЕ  
18.06.1995г.  
КВ. В-В-20 30.20  
ГРОБ 1686  
ДНЕВНИК  
Р 1:10  
ЦРТАЛ:  
ВАНЧО КОЛЕКЕСКИ

**Гроб 1386**

Гробни прилози: нема

Необјавен

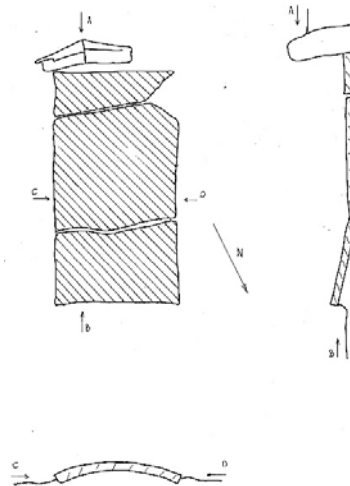

**СТОБИ '95**  
Западна некропола  
Ситуација пред отворање  
Кв. В-В-20  
Гроб: 1622  
2-1-10  
Дата: 18.06.1995  
Дневник: с.бр.  
Цртач: В.Цвешановски  
Школа

**Гроб 1622**

Гробни прилози:

златни обетки (RN-95-181)

гердан од стаклени мониста (RN-95-192)

стаклена белегзија (ST-95-42)

Необјавен

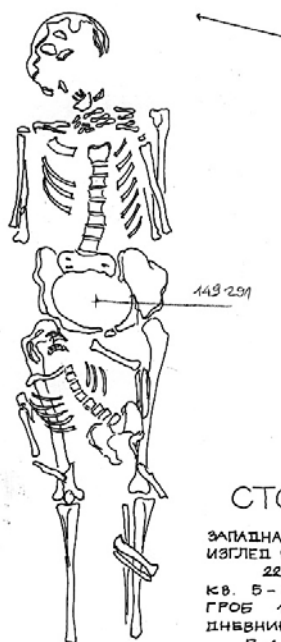

**СТОБИ '95**

ЗАПАДНА НЕКРОПОЛА  
ИЗГЛЕД ПОСЛЕ ОТВОРАЊЕ  
22.06.1995г.  
КВ. В-В-20  
ГРОБ 1686  
ДНЕВНИК  
Р 1:10  
ЦРТАЛ:  
ВАНЧО КОЛЕКЕСКИ



**СТОБИ '95**  
Западна некропола  
Ситуација после отворање  
Кв. В-В-20  
Гроб: 1622  
2-1-10  
Дата: 18.06.1995  
Дневник: с.бр.  
Цртач: В.Цвешановски

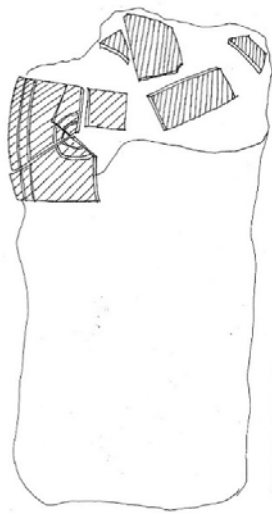

СТОБИ 195  
 ЗАПАДНА НЕКРОПОЛА  
 КОСЛЕД ПЕД ОТВОРИНЕ  
 "С ОД 1908"  
 КВ. 5-В-24  
 ГРОБ 1474  
 ДИЈАМЕТАР  
 0,41-0,50  
 ЦРТАЧ:  
 ВАЛТО КОЛЕВСКИ  
 ЛЕГЕНДА:  
 [штрихи] ТЕЖИ  
 [штрихи] ЗАМЕН СО  
 ПОСТАВЕНИЦИ

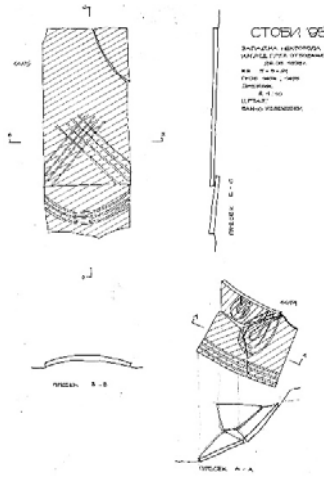

СТОБИ 195  
 ЗАПАДНА НЕКРОПОЛА  
 КОСЛЕД ПЕД ОТВОРИНЕ  
 "С ОД 1908"  
 КВ. 5-В-24  
 ГРОБ 1474  
 ДИЈАМЕТАР  
 0,41-0,50  
 ЦРТАЧ:  
 ВАЛТО КОЛЕВСКИ



Гроб 1474

Гробни прилози:нема

Необјавен

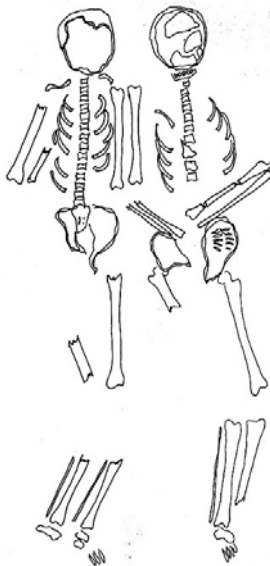

Гроб 1610

Гробни прилози:нема

Необјавен

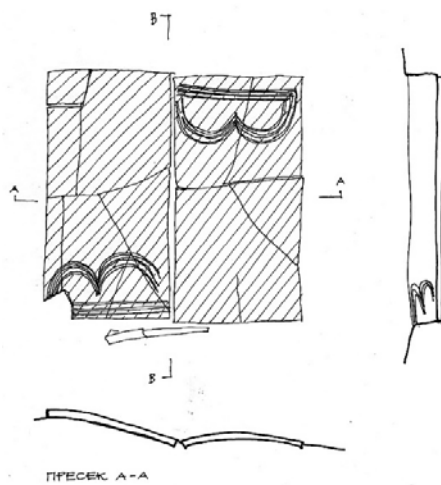

Гроб 1488

Гробни прилози:нема

Необјавен





**Гроб 1526**

Гробни прилози:

2 коскени игли за коса (RN-95-163, 164)

златни обетки (RN-95-136)

ѓердан од гагат (RN-95-166)

детски бронзени белегии (RN-95-165)

бронзен прстен (RN-95-152)

Објавен<sup>69</sup>

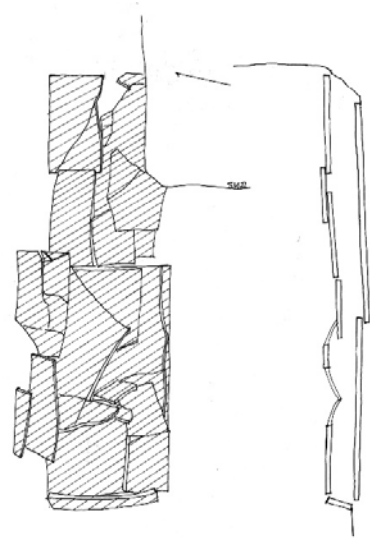

СТОБИ '95  
ЗАПАДНА НЕКРОПОЛА  
ИЗГЛЕД ПРЕД ОТВОРАНЕ  
20.05.1989  
Кв. Б-С-9  
ГРОБ 1526  
ДНЕШНИК  
К 1-10  
ЦРКАЛ  
ВАНО КОЛЕКЦИИ

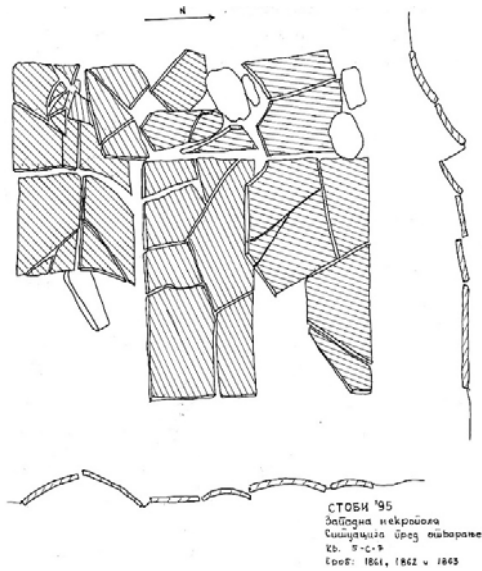

СТОБИ '95  
Западна некропола  
Симплицја пред отворање  
Кв. Б-С-9  
Гроб: 1861, 1862 и 1863

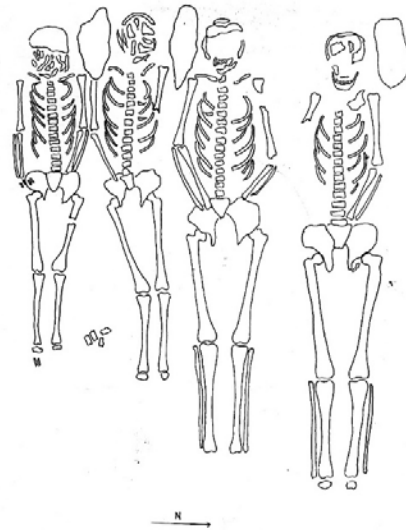

**Гроб 1861, 1862, 1863**

Гробни прилози: нема

Необјавен

<sup>69</sup> Е. Николовска 2008, 250.

### *3.1.1г Грбови со конструкција во вид на кров на две води*

Независно од гробниот ритуал присутна е една иста религиозност во сфаќањето на задгробниот живот. Грбовите во сите случаи се само привремени престојувалишта на покојниците преку кои се одржува траен контакт на живите и мртвите. Во ископувањата од 1995 година на Западната некропола во Стоби истражени се и обработени 68 грбови со гробни конструкции формирани од тегули поставени во вид на кров на две води, најчесто индивидуални, но имаме и примери на двојно погребување во грбовите 1272 и 1600, за жал без гробни прилози, додека тројно погребување се појавува во грбовите 1570, 1363 и 1191.

Основен материјал од кој се направени гробните конструкции во вид на кров на две води во Стоби, се рамни тегули поврзани меѓу себе со инбрекси. На тој начин се формира конструкција на "куќа,,. Основата на овој тип грбови е елипсоидна или правоаголна јама, но без вертикални ѕидови. Само во два случаи на детски погребувања гроб 1378 и 1338 се среќава гробна конструкција каде послам ископувањето на јамата таа е поплочена со хоризонтални рамни тегули, врз кои во испружена положба на грб е положен покојникот без гробни прилози. Сите останати покојници се директно положени на земја, односно дното на јамата не е поплочено. Многу често кај овие гробни конструкции се јавува дополнително прицврстување. Тегулите се потпираат по должина со изделкани камења, а имаме примери каде потесните страни со изделкани камења, но имаме примери каде потесните страни се затвараат со хоризонтално поставени тегули или камени плочи. Такви примери се грбовите: 1376, 1384, 1473, 1516, 1621 итн. Овој тип на погребување се среќава на некрополата во Стоби<sup>70</sup> Прилеп (Пештерица, Бакалица), Дукља<sup>71</sup> и други. Само една гробна конструкција се издвојува гроб 1586 гробна јама покриена со тегули на две води, а врз нив е формирана платформа од камења. И овој гроб е без гробни прилози. Ваква гробна конструкција е истражена во ископувањата од 1992 година но во тој случај се работи за кремиран покојник.<sup>72</sup>

Иако се доста сиромашни, како гробни прилози во овој тип на грбови се среќаваат накит (еден пар златни и бронзени обетки, белегија од гагат, три бронзени прстени). Во гроб 1350 белегија од гагат (инд.бр. RN-95-85), сочувани се седум елипсоидни сверни делови на кои површината им е обработена со режење

<sup>70</sup> М. Шурбаноска – Д. Здравковски 1996, 98, А. Јовановиќ 1984, 139.

<sup>71</sup> А. Цермановиќ-Кузмановиќ, О. Велимировиќ-Жижиќ, Д. Срејовиќ 1975, 30.

<sup>72</sup> М. Шурбаноска – Д. Здравковски 1996, гроб 597, 97.

датирана 3-4 век.<sup>73</sup> Во гроб 1638 е пронајдена златна обетка, мала алка кај која на три места има врежани линии. Слични обетки освен во Стоби<sup>74</sup> и на лок. Исар Марвинци<sup>75</sup>, а датирани се 3 век. Оваа слика се надополнува со неколку вретенасти коскени игли – укосници за коса кои главно се датираат 2 и 3 век,<sup>76</sup> и едно фрагментирано кружно бронзено огледало (инд.бр. RN-95-333) најчесто датирани од 2 до крајот 3 век во Стоби.<sup>77</sup>

Како и во останатите гробови најзастапен е керамичкиот материјал, се издвојува керамичката чаша од гроб 1350, без рачки, со кус хоризонтален извлечен венец, и хоризонтални паралелни ребра на stomachot. Овој тип на чаши е познат уште како чаша со ребрасто тело од тип „ола,, од ископувањата во 1992 година. Датирани се во 3 век,<sup>78</sup> а се среќаваат и на Исар Марвинци.<sup>79</sup> Покрај керамичката чаша приложен е и вретенаст унгвентариум (инд.бр. НУС-А-К-3527) кој е во временски рамки од 1 до 2 век, и керамичка луцерна датирана прва половина на 2 век.<sup>80</sup> Значајна група на предмети се и керамичките луцерни кои како дарови на покојникот се доста застапени на некрополата. Хронолошки и типолошки се на повеќе групи. По форма се тркалезни, а дисковите се најчесто украсени со различни релјефни престави. Ќе издоиме неколку примероци на луцерни: од гроб 1739 (инд.бр. НУС-А-К-3884) потекнува луцерна со окер боја со кафен премаз. На дискот има престава на птица во момент на слетување, датирана прва половина на 2 век.<sup>81</sup> Во гроб 1473 покрај монета (нечитлива) како гробен прилог е приложена и луцерна (инд.бр. L-95-60) со црвена боја на печење но и со црвен премаз. На дискот има престава на фигура помеѓу флорални елементи, датирана прва половина на 2 век.<sup>82</sup> Идентичен пример е и луцерната (инд.бр. L-95-031) од гроб 1301, црвено печење, а премачкана со црвен премаз. На самиот диск има престава Symplegma датирана доцен 2 - ран 3 век.<sup>83</sup> Како единствен гробен прилог е и луцерната во гроб 1516 (инд.бр. НУС-А-Л-3858) целосно сочувана со престава на Херкул со боздоган, датирана прва половина на 2 век.<sup>84</sup> Единствен примерок на луцерна во овие гробни конструкции е во гроб 1376 (инд.бр. L-95-53) луцерна со три клуна. За зал таа има големо оштетување на

<sup>73</sup> Municipium Stobensium, 1994, 60 сл. 330.

<sup>74</sup> М. Шурбаноска – Д. Здравковски 1996, 98, А. Јовановиќ 1984, 110; Municipium Stobensium, 1994, 55 сл. 277.

<sup>75</sup> В. Соколовска 1986, Т 47, сл. 7.

<sup>76</sup> Види на стр. 36.

<sup>77</sup> М. Шурбаноска – Д. Здравковски 1996, 110 ; Municipium Stobensium, 1994, 61 сл. 341.

<sup>78</sup> Municipium Stobensium, 1994, 51 сл. 247.

<sup>79</sup> В. Соколовска, 1982, Т42 сл. 13.

<sup>80</sup> А. Јакимовски, 2012, 199.

<sup>81</sup> А. Јакимовски, 2012, 155.

<sup>82</sup> А. Јакимовски, 2012, 198.

<sup>83</sup> А. Јакимовски, 2012, 204.

<sup>84</sup> А. Јакимовски, 2012, 201.

дискот. Според бојата на печење е кафена. Датирана е 2 век.<sup>85</sup> Гробниот прилог се надополнува со бронзена монета (M-95-099) IMP. C. CLAVDIUS AVG (268-270 г.н.е)<sup>86</sup> која јасно го сместува ова погребување во втора половина на 3 век.

Само три од погребувањата во овој тип гробови среќаваме гробни прилози теракотни фигурини. Тоа се гробовите нумерирани под број 1483, 1846 и 1673. Единствен примерок на теракотна престава на Афродита – Венера имаме во гроб 1846. Божицата е со подигнати раце со кои ги придржува прамените коса. Слични примери среќаваме на Амфиполис.<sup>87</sup> Тука треба да се спомене и една гола седечка прествата на Хиеродула во гроб 1673. Тие ни се познати пред се од храмовите на Блискиот Исток,<sup>88</sup> а датирана од 1 век п.н.е до 1 век н.е..<sup>89</sup> Во гробот 1483 биле пронајдени поголема група на теракотни фигурини. Шест од нив се престави на животни. Три престави на бик во стоечка положба. Ги среќаваме на некрополите некрополата во Стоби, Исар Мрвинци, Солун (Тесалоники).<sup>90</sup> Животинските престави се вообичаени гробни дарови во детските погребувања во августовскиот период.<sup>91</sup> Честа престава на некрополата во Стоби се преставите на Телесфор придружен од дете. Телесфорот е преставен фронтално, во вообичаена наметка со качулка, а покрај некого од десната страна стои дете. Овие фигурини ја симболизираат заштитничката улога на божеството кон децата во текот на животот, но и потоа. Слични фигурини се најдени во раноримските погребувања во Амфиполис и Тесалоника, датирани 1 век од н.е..<sup>92</sup> Факт е дека Дионис бил особено присутен во Стоби како и воопшто по Повардарието и Пелагонија, за што сведочат три фигурини од гроб 1483, Дионис на пантер. Почеток на 1 век н.е. се датирани овие фигурина од Стоби, кои засега се уникатни без идентични аналогии во античкиот свет. Тие се единствени преставници во богатата палета на типови фигурини посветени на Дионис. Со самото тоа, покрај мноштвото разни типови на теракотни фигурини, како на тема божества така и од жанрот ископани фигурини во Стоби, тие придонесуваат во издигнувањето на овој град, во значаен центар за теракотна продукција.<sup>93</sup>

Најстари гробови од овој тип Александар Јованович ги дететира на некрополите во Стоби и Демир Капија во прва половина на 3 век. Поголем број на гробови ги датира

---

<sup>85</sup> А. Јакимовски, 2012, 182.

<sup>86</sup> Б. Јовановска 1995, извештај НКЦ 35.22.

<sup>87</sup> Е. Николовска 2008, 263.

<sup>88</sup> И. Микулчиќ 2003, 52.

<sup>89</sup> Municipium Stobensium, 1994, 23 сл. 37.

<sup>90</sup> В. Соколова 1986, Т35; Wiseman-Mano Zisi 1974, sl. 24.

<sup>91</sup> С. Блажевска – Г. Павловски 2018, 26.

<sup>92</sup> В. Петрушевска Петроска 2018, 98.

<sup>93</sup> В. Петрушевска, 26.

од втора половина на 3 и 4 век, уште ги нарекува гробови со хоризонтални тегули во вид на двосливен кров.<sup>94</sup>

---

<sup>94</sup> А. Јовановиќ 1984, 139.

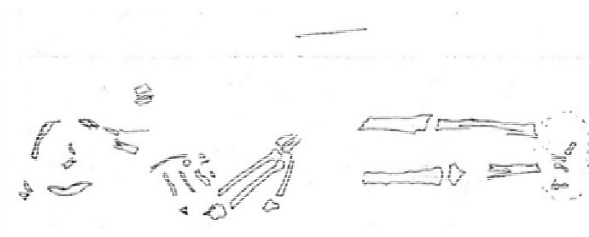
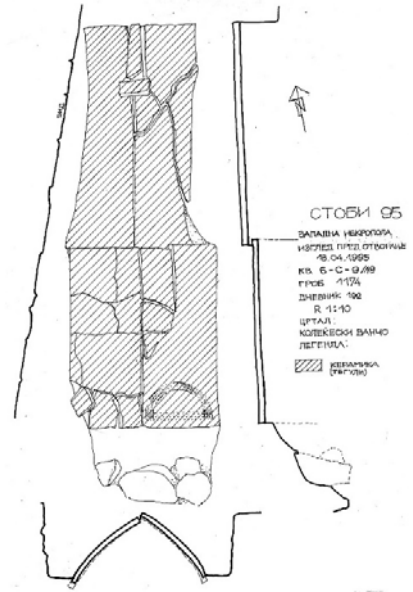

**Гроб 1174**

Гробни прилози: нема

Необјавен

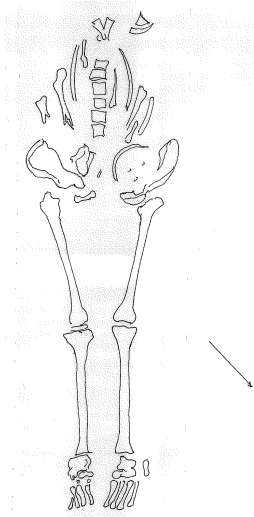
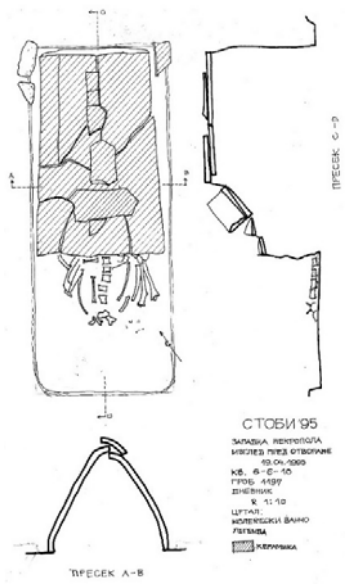

**Гроб 1197**

Гробни прилози: нема

Необјавен

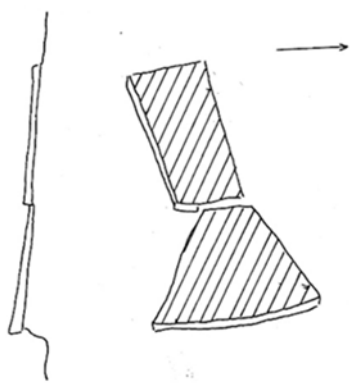

СТОБИ 95  
 ЗАПАДНА НЕКРОПОЛА  
 ИЗГЛЕД ПРЕД ОТБОРАНЕ  
 10.06.1995г.  
 КВ. Б-С-9/89  
 ГРОБ 1600  
 ДНЕВНИК: 102  
 R 1:10  
 ЦРТАЛ:  
 КОЛЕКЕСКИ ВАНЧО  
 ЛЕГЕНДА:  
 ШИПАРИЛА (ПЕЛИНО)

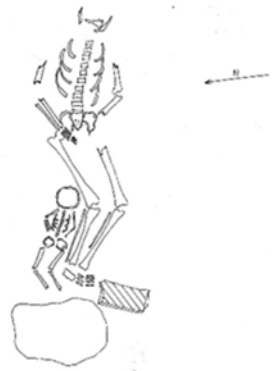

**Гроб 1600**

Гробни прилози: нема

Необјавен

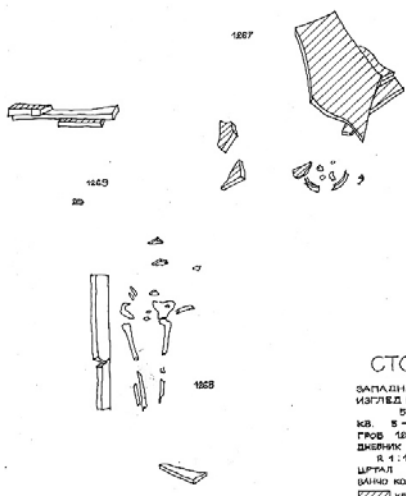

**СТОБИ '96**  
 ЗАПАДНА НЕКРОПОЛА  
 ИЗГЛЕД ПРЕД ОТВОРАНЕ  
 Б.ОС.1996  
 КВ. Б-В-18  
 ГРОБ 1267, 1268, 1269  
 ДНЕВНИК  
 Р. 1:10  
 ЦРТАЛ  
 ВАНО КОЛЕКЕСКИ  
 КЕРАМИКА

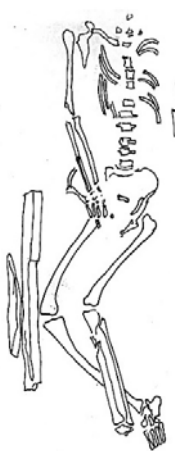

**СТОБИ '95**  
 ЗАПАДНА НЕКРОПОЛА  
 ИЗГЛЕД ПОСЛЕ ОТВОРАНЕ  
 Б.ОС.1995  
 КВ. Б-В-18  
 ГРОБ 1267  
 ДНЕВНИК  
 Р. 1:10  
 ЦРТАЛ  
 ВАНО КОЛЕКЕСКИ

**Гроб 1267**

Гробни прилози: нема

Необјавен

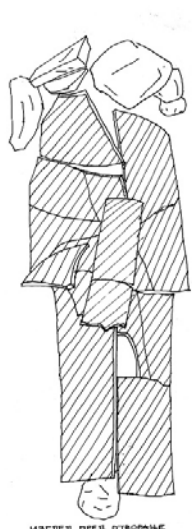

**СТОБИ '95**  
 ЗАПАДНА НЕКРОПОЛА  
 Б.ОС.1995  
 КВ. Б-С-7  
 ГРОБ 1265  
 ДНЕВНИК  
 Р. 1:10  
 ЦРТАЛ  
 ВАНО КОЛЕКЕСКИ  
 ТКАНИ  
 КАМЕН

**Гроб 1265**

Гробни прилози:

бронзени обетки (RN-95-55)

Необјавен



**Гроб 1287**

Гробни прилози: нема

Необјавен



СТОБИ '95  
ЗАПАДНА НЕКРОПОЛА  
ИЗГЛЕД ПОСЛЕ ОТВОРАЊЕ  
06.05.1999  
КВ. 6-3-6  
ГРОБ 1287  
ДНЕВНИК  
Р 1:10  
ЦРТАЛ:  
ВАНЧО КОЛЕКЕСКИ

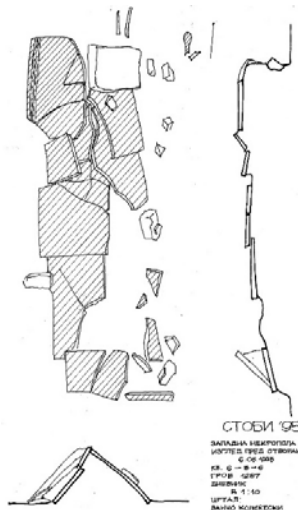

СТОБИ '95  
ЗАПАДНА НЕКРОПОЛА  
ИЗГЛЕД ПРЕД ОТВОРАЊЕ  
06.05.1999  
КВ. 6-3-6  
ГРОБ 1287  
ДНЕВНИК  
Р 1:10  
ЦРТАЛ:  
ВАНЧО КОЛЕКЕСКИ

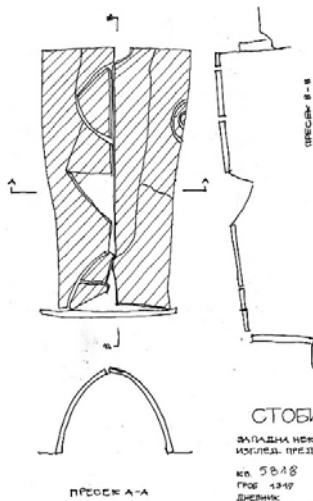

СТОБИ '95  
ЗАПАДНА НЕКРОПОЛА  
ИЗГЛЕД ПРЕД ОТВОРАЊЕ  
06.05.1999  
КВ. 5-8-8  
ГРОБ 1317  
ДНЕВНИК  
Р 1:10  
ЦРТАЛ:  
ВАНЧО КОЛЕКЕСКИ

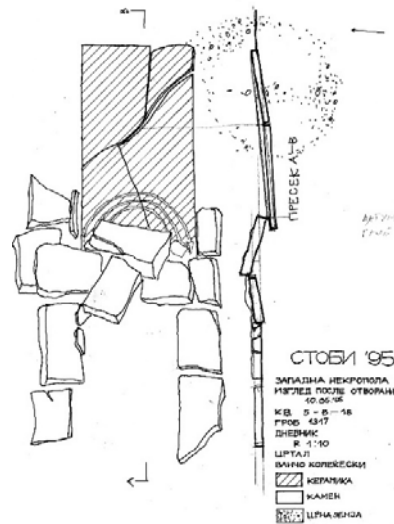
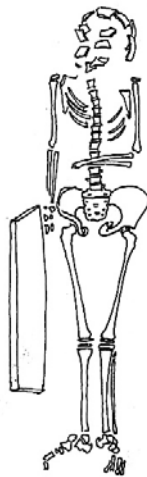

СТОБИ '95  
ЗАПАДНА НЕКРОПОЛА  
ИЗГЛЕД ПОСЛЕ ОТВОРАЊЕ  
10.05.98  
КВ. 5-8-8  
ГРОБ 1317  
ДНЕВНИК  
Р 1:10  
ЦРТАЛ:  
ВАНЧО КОЛЕКЕСКИ  
ЛЕГЕНДА:  
/ / / / / КЕРАМИКА  
□ КАМЕН  
□ ЦРНА ЛЕНДА

**Гроб 1317**

Гробни прилози: нема

Необјавен

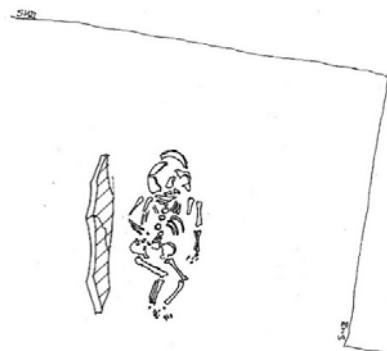

СТОБИ '95  
ЗАПАДНА НЕКРОПОЛА  
ИЗГЛЕД ПОСЛЕ ОТВОРАЊЕ  
10.05.1996  
КВ. 5-8-8  
ГРОБ 1280  
ДНЕВНИК  
Р 1:10  
ЦРТАЛ:  
ВАНЧО КОЛЕКЕСКИ

**Гроб 1280**

Гробни прилози: нема

Необјавен

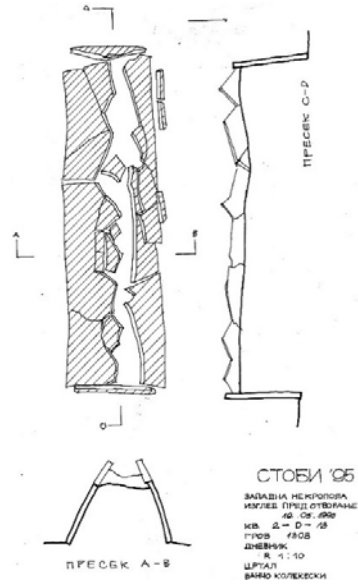

СТОБИ 95  
 ЗАПАДНА НЕКРОПОЛА  
 СИТУАЦИЈА ПРЕД ОТКОПАЊЕ  
 кв. 2-0-6  
 гроб. 1301  
 ДНЕВНИК  
 в. 1:10  
 ЦРТАЛ  
 ВАНДР КОЛЕКЦИИ

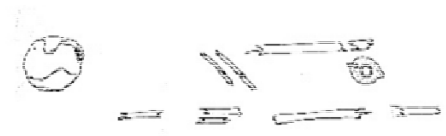

**Гроб 1301**

Гробни прилози:

луцерна (Л-95-031)

бронзена монета, нечитлива (М-95-071)

Необјавен

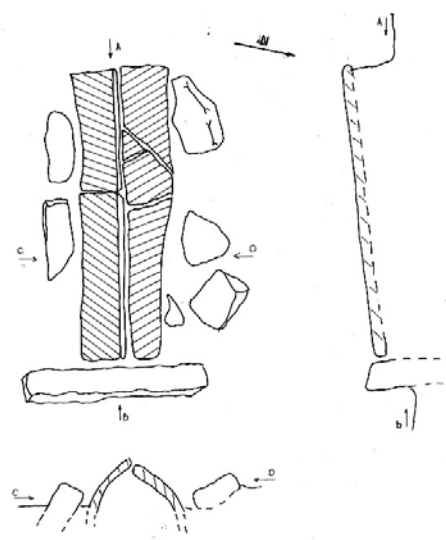
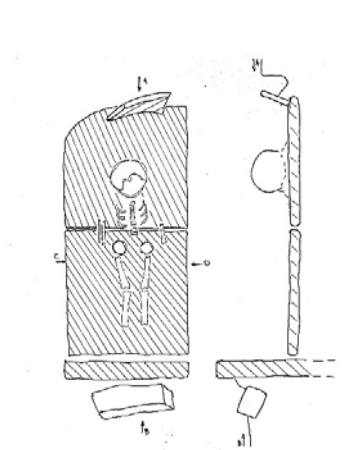

СТОБИ 95  
 Западна некропола  
 ситуација после откопање  
 кв. 2-0-6  
 гроб. 1338  
 в. 1:10  
 датум: 16.05.1995  
 дневник: СБР  
 цртач:  
 В. Цвејановски  
 [штрихованост] чегила

**Гроб 1338**

Гробни прилози: нема

Необјавен

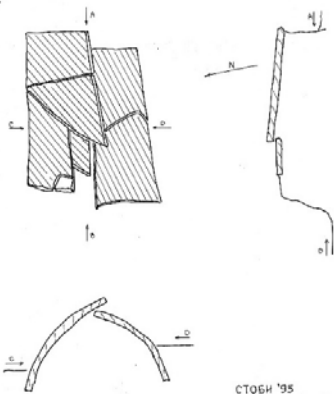

СТОБИ '95  
Зайбана Некропола  
Свишчавица брег ошваране  
кв. 5-С-22  
Гроб 1362  
к. л. 1:10  
вайна: 16.06.1988  
директор: сар.  
Федоса.  
В. Цвешчынскы  
Штэцыя



СТОБИ '95  
Зайбана Некропола  
Свишчавица брег ошваране  
кв. 5-С-22  
Гроб 1362

### Гроб 1362

Гробни прилози:

гердан од гагат (RN-95-191)

фраг. од бронзена кутија (RN-95-239)

кер. чаша (К-95-408)

Необјавен



СТОБИ '95  
Зайбана Некропола  
Свишчавица брег ошваране  
кв. 5-С-22  
Гроб 1350  
к. л. 1:10  
вайна: 16.06.1988  
директор: сар.  
Федоса.  
В. Цвешчынскы  
Штэцыя



### Гроб 1350

Гробни прилози:

гердан од гагат (RN-95-85)

луцерна (L-95-59)

кер. чаша (НУС-А-К-3528)

вретенест унгвентариум (НУС-А-К-3527)

Необјавен

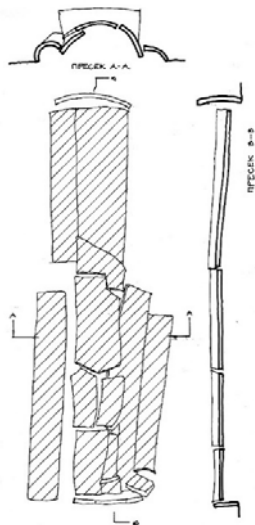

### Гроб 1376

Гробни прилози:

луцерна (L-95-53)

бронзена монета (М-95-099)

IMP. C. CLAVDIUS AVG (268-270)

Необјавен

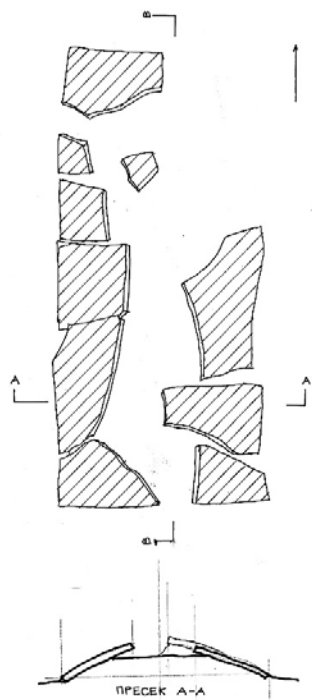

СТОБИ '95

ЗАПАДНА НЕКРОПОЛА  
 ИЗГЛЕД ПРЕД ОТВОРАНЕ  
 12.05.1995г.  
 кв. 5-В-15-17  
 ГРОБ 1379  
 ДНЕВНИК  
 К 1:10  
 ЦРТАЛ:  
 ВАНЧО КОЛЕЖЕСКИ

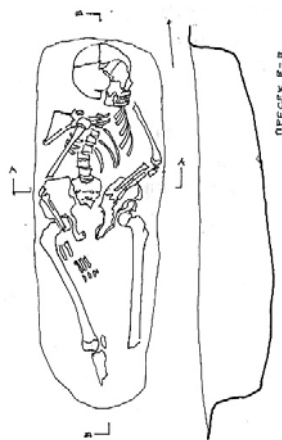

СТОБИ '95

ЗАПАДНА НЕКРОПОЛА  
 ИЗГЛЕД ПОСЛЕ ОТВОРАНЕ  
 06.06.1995г.  
 кв. 5-В-17  
 ГРОБ 1379  
 ДНЕВНИК  
 К 1:10  
 ЦРТАЛ:  
 ВАНЧО КОЛЕЖЕСКИ



Гроб 1379

Гробни прилози: нема

Необјавен

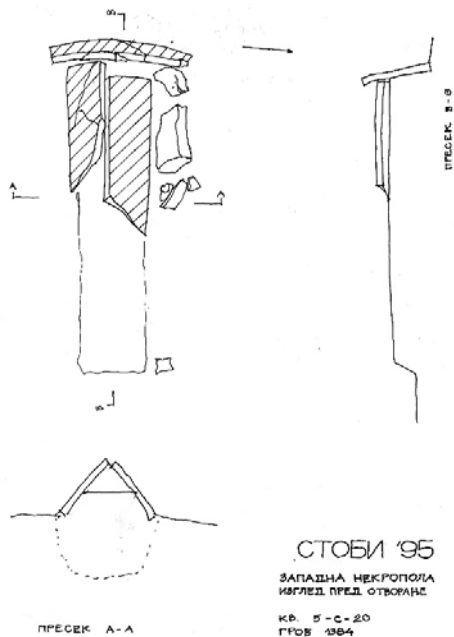

СТОБИ '95

ЗАПАДНА НЕКРОПОЛА  
 ИЗГЛЕД ПРЕД ОТВОРАНЕ  
 кв. 5-С-20  
 ГРОБ 1384  
 ДНЕВНИК  
 К 1:10  
 ЦРТАЛ:  
 ВАНЧО КОЛЕЖЕСКИ

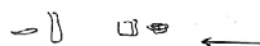

Гроб 1384

Гробни прилози: нема

Необјавен



**Гроб 1389**

Гробни прилози:  
 бронзен прстен (RN-95-90)  
 Необјавен

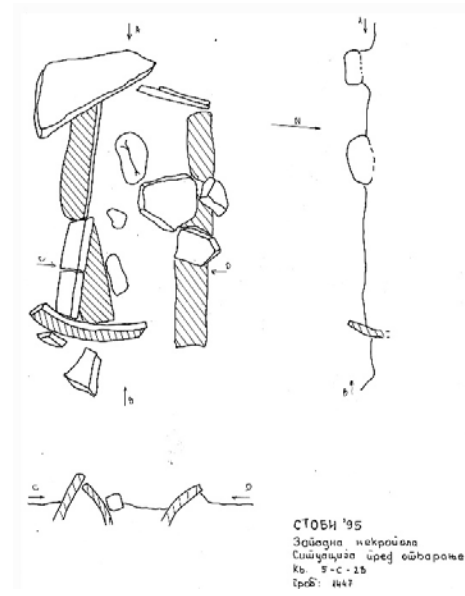
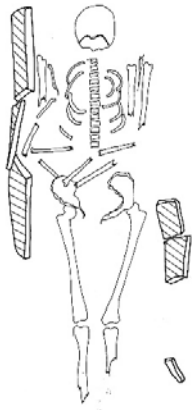

СТОБИ '95  
 Западна некропола  
 Сликација сред отворање  
 кв. 5-С-15  
 Гроб: 1447

**Гроб 1447**

Гробни прилози:  
 бронзено копче (RN-95-134)  
 железен прстен (RN-95-133)  
 птичја коска (RN-95-135)  
 Необјавен

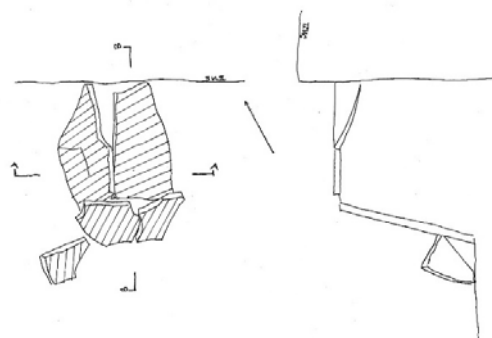

СТОБИ '95  
 ЗАПАДНА НЕКРОПОЛА  
 ИЗГЛЕД ПРЕД ОТВОРАЊЕ  
 кв. 5-С-21  
 ГРОБ 1446  
 ШЕВНИК  
 К-1:10  
 ЦРТАЛ:  
 ВАНЧО КАЛЕСКИ

**Гроб 1476**

Гробни прилози: нема  
 Необјавен



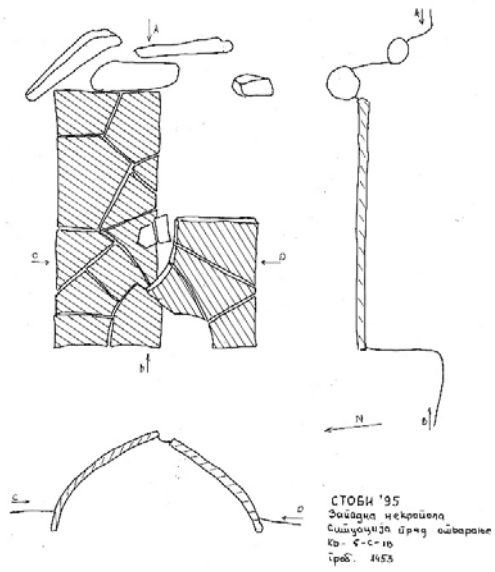

**Гроби 1453**

Гроби прилози: нема

Необјавен

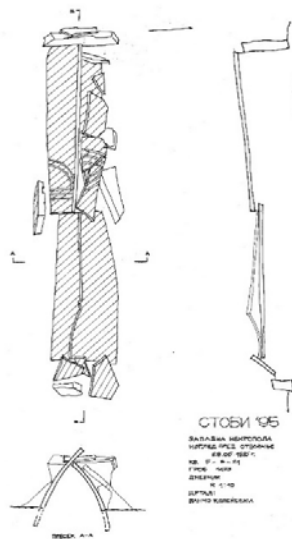

**Гроби 1473**

Гроби прилози:

луцерна (L-95-60)

бронзена монета, нечитлива  
(M-95-343)

Необјавен

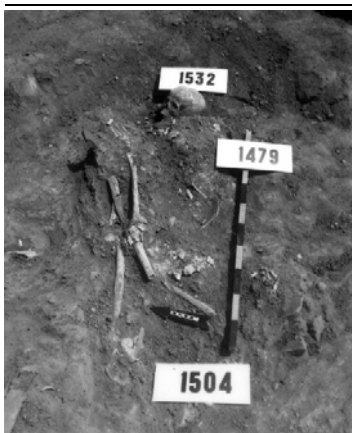

**Гроби 1479**

Гроби прилози:

фраг. коскена игла за коса (RN-95-156)

Необјавен

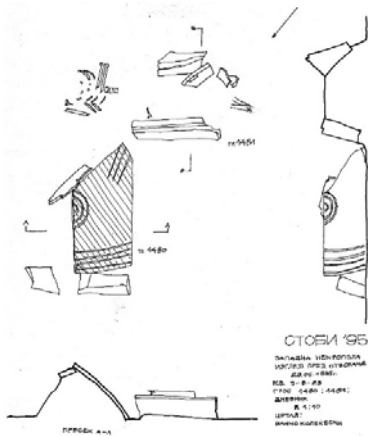

**Гроб 1481**

Гробни прилози: нема

Необјавен

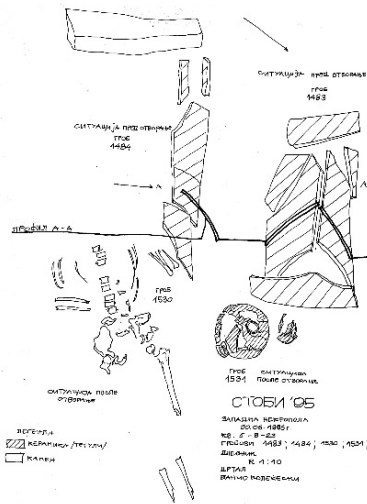
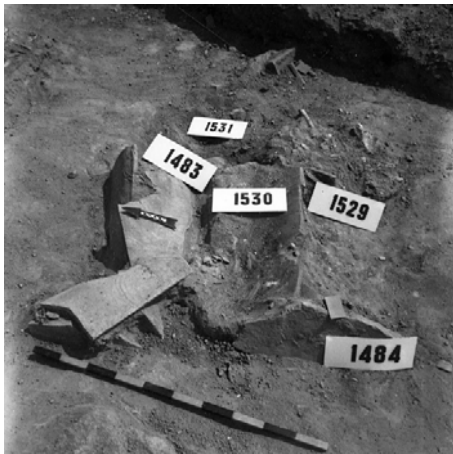

**Гроб 1483**

Гробни прилози:

тер. фиг. Дионис на пантер (ТФ- 30, 31, 32)

бронзени стрибли (RN-95-182, 183)

стаклени полусверични плочки (ST-95-40)

теракотни фигурици, бик (НУС-А-ТФ-3920, 3921, 3922)

тер. фиг. телесфор со дете (НУС-А-3924)

кер. унгвентариуми- булбуси (НУС-А-К-3568, 3569, 3570, 3571, 3572, 3573, 3574, 3575)

Необјавен





**Гроб 1542**

Гробни прилози:  
стомна (НУС-А-К-3628)  
Необјавен

**Гроб 1514**

Гробни прилози: нема  
Необјавен

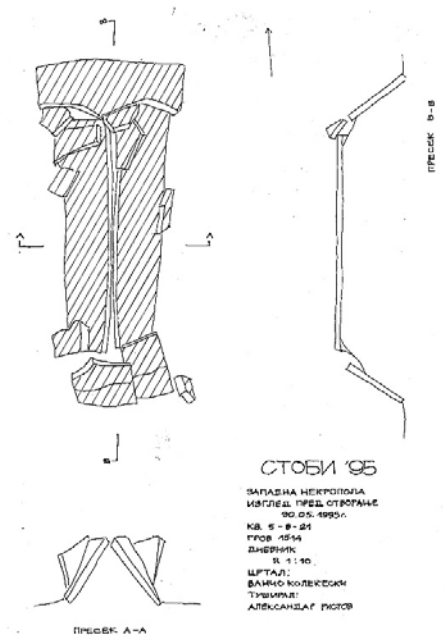

СТОБИ '95  
ЗАПАДНА НЕКРОПОЛА  
ИЗГЛЕД ПРЕД ОТКРИЊЕ  
09.06.1995г.  
КВ. 5 - В-24  
ГРОБ 1514  
ДИБЕРНИК  
1:1:10  
ЦРТАО:  
ВАНКО КОЛЕКОВИЌ  
ТРИРАЈ:  
АЛЕКСАНДАР ПИТОР

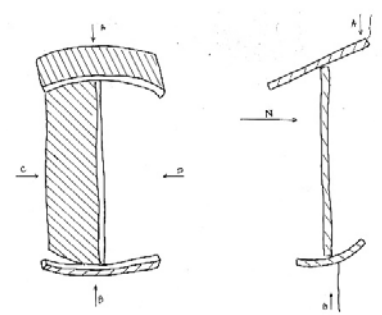

СТОБИ '95  
Западна некропола  
Сочишчица пред откритие  
Кв. 5 - В-24  
Гроб: 1516  
1:1:10  
Дата: 10.06.1995  
Фотник: с.ш.  
Цртач:  
В. Љубишевски  
Шаблон



**Гроб 1516**

Гробни прилози:  
луцерна (НУС-А-Л-3858)  
Необјавен

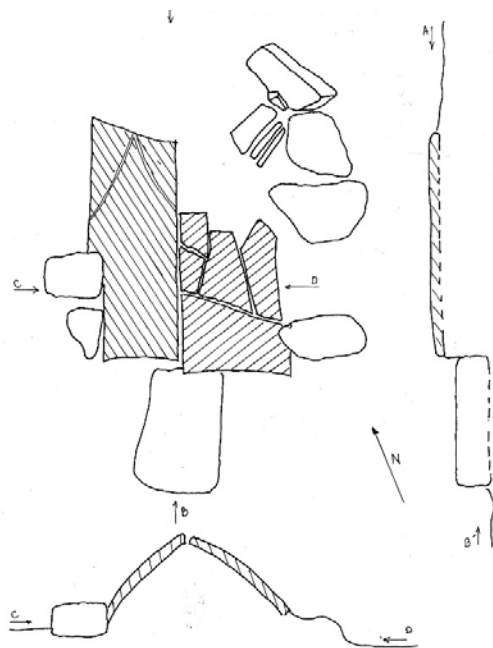

**Гроб 1549**

Гробни прилози: нема

Необјавен

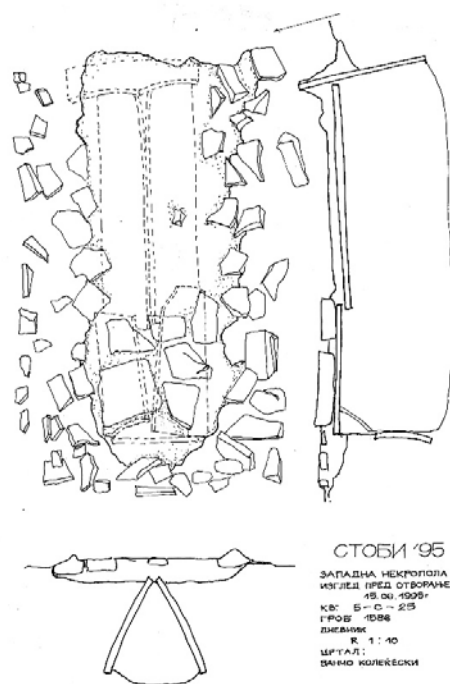

СТОБИ '95  
 ЗАПАДНА НЕКРОПОЛА  
 ИЗГЛЕД ПРЕД ОТВОРАНЕ  
 15.01.1995  
 кв: Б-С-215  
 ГРОБ: 1586  
 ШКАЛА:  
 К 1:10  
 ЦРТАЛ:  
 ВАНКО КОЛЕВСКИ



**Гроб 1586**

Гробни прилози: нема

Објавен<sup>95</sup>

<sup>95</sup> Е. Николовска 2008, 248.

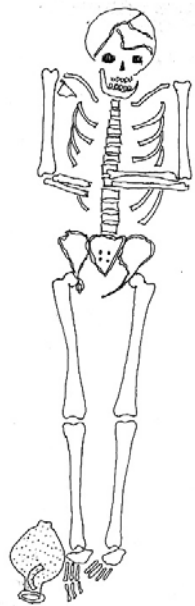

**Гроб 1609**

Гробни прилози:

кер. стомна - хидрија (НУС-А-К-3584)

Необјавен

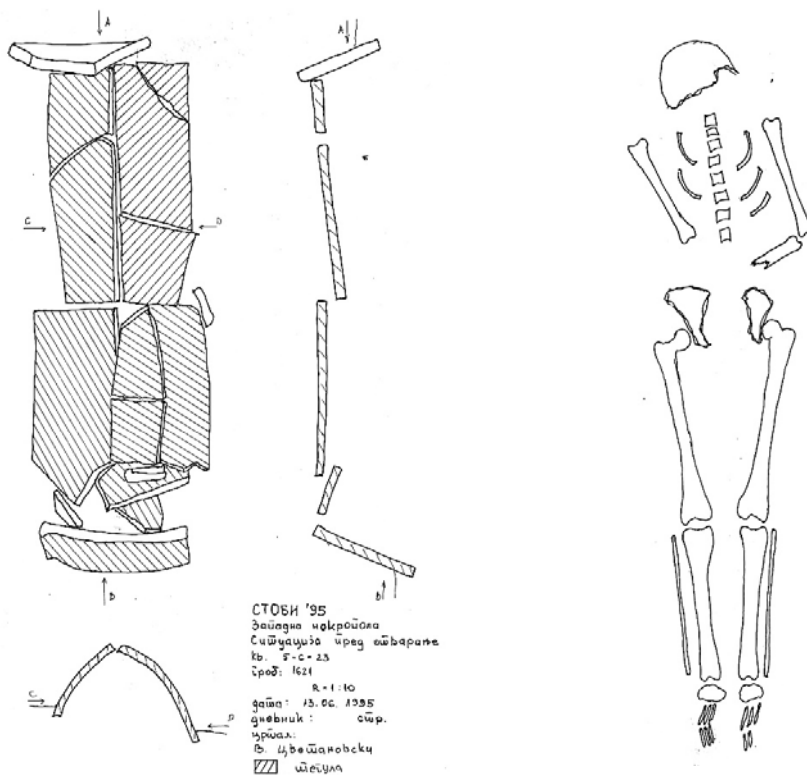

**Гроб 1621**

Гробни прилози: нема

Необјавен

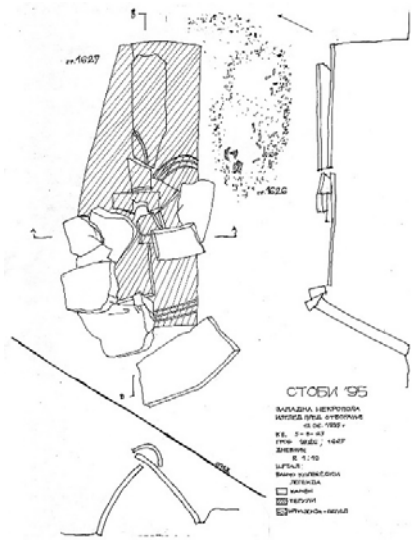

СТОБИ '95  
 Вакуина некропол  
 Сивацката долина око  
 кв. 5-8-25  
 Гроби: 1627  
 Д. 1.10  
 Дължина: 1.5.00 1985  
 Деленик: чер  
 Изучено: В. Бурвановски

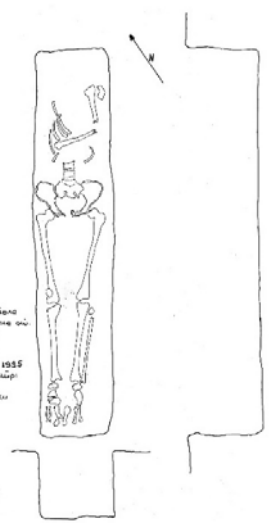

**Гроби 1627**

Гробни прилози: нема

Необјавен

**Гроби 1638**

Гробни прилози:

бронзена монета (М-95-371)

луцерна (L-95-100)

златни обетки (RN-95-177)

Објавен<sup>96</sup>

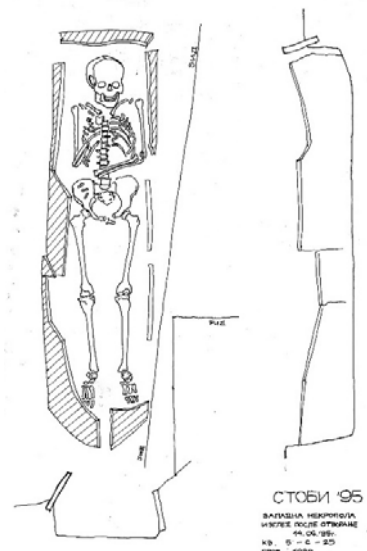

СТОБИ '95  
 ВАКУИНА НЕКРОПОЛ  
 ИСТОК ОТ Д. СЕВРИНСКО  
 40.00-1000  
 Кв. 5-8-25  
 Гроби: 1632  
 Д. 1.10  
 Дължина: 1.5.00 1985  
 Деленик: чер  
 Изучено: В. Бурвановски



**Гроби 1632**

Гробни прилози:

луцерна (НУС-А-Л-3868)

кер. унгвентариум (НУС-А-К-3623)

кер. чаша со една рачка (К-95-381)

Необјавен

<sup>96</sup> Е. Николовска 2008, 251.



**Гроб 1512**

Гробни прилози: нема

Необјавен



**Гроб 1641**

Гробни прилози: нема

Необјавен

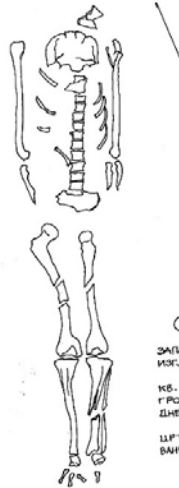
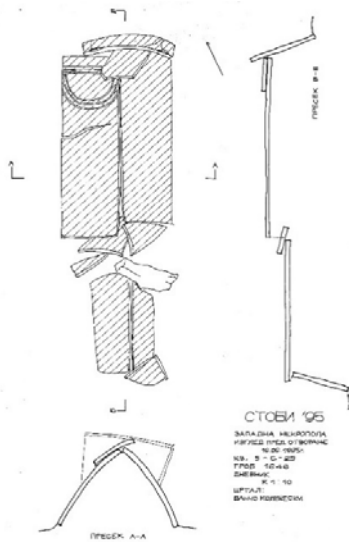

СТОБИ '95  
ЗАПАДНА НЕКРОПОЛА  
ИЗУКЛЕД ПОСЛЕ ОТВОРАЊЕ  
КВ. Б - С - 210  
ГРОБ 1648  
ДНЕВИК  
М 1 : 10  
ЦРТАЈ:  
ВАНО КОЛЕКОВИ



**Гроб 1646**

Гробни прилози:

луцерна (L-95-145)

фраг. бронзено ѕвонче (RN-95-313)

Објавен<sup>97</sup>

**Гроб 1673**

Гробни прилози:

кер. длабока чинија (НУС-А-К-3587)

тер. фиг. Хиеродула (НУС-А-Ф-3925)

Необјавен

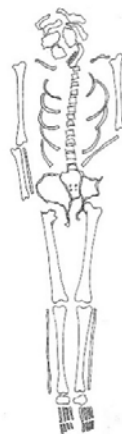

<sup>97</sup> Е. Николовска 2008, 252.

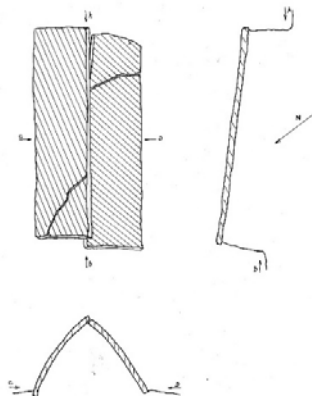

СТОБИ '95  
 Западна некропола  
 Сликарица. Прег одобрение  
 Кв. 5 с. 25  
 Гроб: 1660

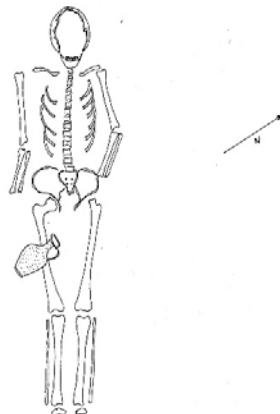

**Гроб 1660**

Гробни прилози:

кер. стомна (НУС-А-К-3611)

Необјавен



**Гроб 1671**

Гробни прилози:

луцерна (НУС-А-Л-3861)

Необјавен

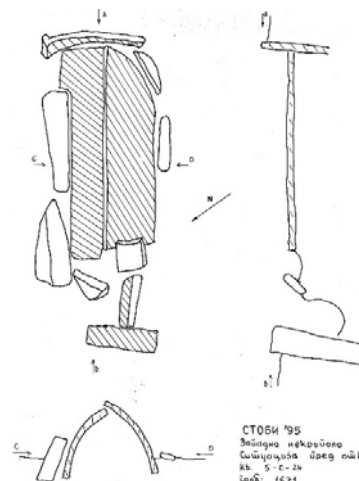

СТОБИ '95  
 Западна некропола  
 Сликарица. Прег одобрение  
 Кв. 5 с. 24  
 Гроб: 1671



СТОБИ '95  
 ЗАПАДНА НЕКРОПОЛА  
 ИЗГЛЕД ПРЕД ОТВОРИЦЕ  
 19.06.1938  
 Кв. 5 с. 25  
 ГРОБ: 1724

**Гроб 1724**

Гробни прилози: нема

Необјавен

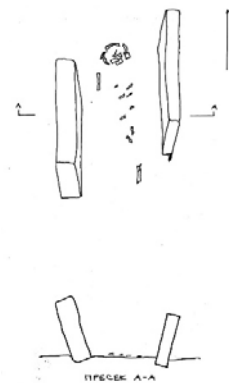

СТОБИ '95  
 ЗАПАДНА НЕКРОПОЛА  
 ИЗГЛЕД ПОСЛЕ ОТВОРИЦЕ  
 25.06.1938  
 Кв. 5 с. 17  
 ГРОБ: 1380 4-1280

**Гроб 1380**

Гробни прилози: нема

Необјавен

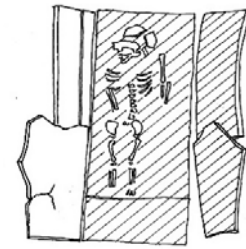
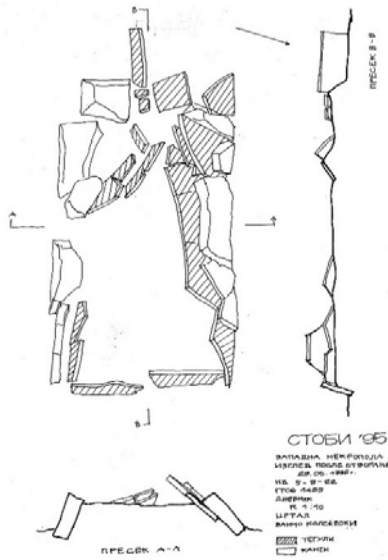

СТОБИ '95  
 ЗАПАДНА НЕКРОПОЛА  
 ДИ. 06-1006r  
 КВ. 5-8-18  
 ГРОб 1378

**Гроб 1489**

Гробни прилози: нема

Необјавен

**Гроб 1378**

Гробни прилози: нема

Необјавен

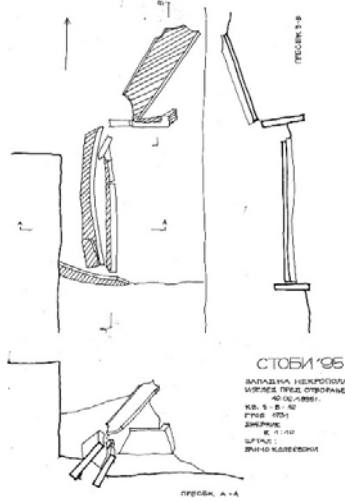

**Гроб 1731**

Гробни прилози:

кер. плитка чинија (НУС-А-К-3662)

мала фраг. чинија (К-95-508)

фраг. луцерна (L-95-137)

Необјавен

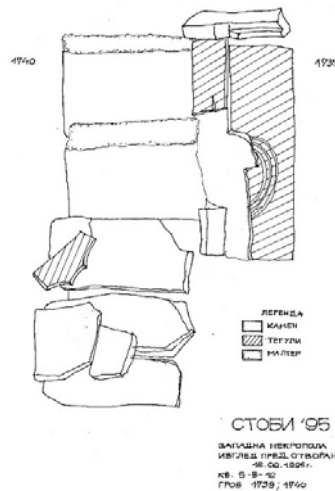

**Гроб 1739**

Гробни прилози:

фраг. кер. чинија (К-95-583)

бокал (НУС-А-К-3710)

фраг. кер. чаша со една рачка (К-95-585)

фраг. луцерна (НУС-А-Л-3884)

Необјавен



СТОБИ '95  
 ЗАПАДНА НЕКРОПОЛА  
 27.08.1995г.  
 кв. 5 - С - 10  
 ГРОБ 1755  
 ДНЕВНИК  
 Р. 41:50  
 ЦРТАЛ:  
 ВАНКО КОЛЕВСКИ



СТОБИ '95  
 ЗАПАДНА НЕКРОПОЛА  
 ИЗГЛЕД ПОСЛЕ ОТВОРАЊЕ  
 27.08.1995г.  
 кв. 5 - С - 10  
 ГРОБ 1755  
 ДНЕВНИК  
 Р. 41:50  
 ЦРТАЛ:  
 ВАНКО КОЛЕВСКИ

Гроб 1755

Гробни прилози: нема

Необјавен

Гроб 1796

Гробни прилози: нема

Необјавен

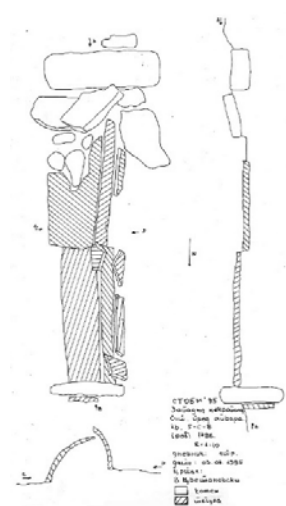

СТОБИ '95  
 ЗАПАДНА НЕКРОПОЛА  
 ИЗГЛЕД ПОСЛЕ ОТВОРАЊЕ  
 27.08.1995г.  
 кв. 5 - С - 10  
 ГРОБ 1844  
 ДНЕВНИК  
 Р. 41:50  
 ЦРТАЛ:  
 ВАНКО КОЛЕВСКИ

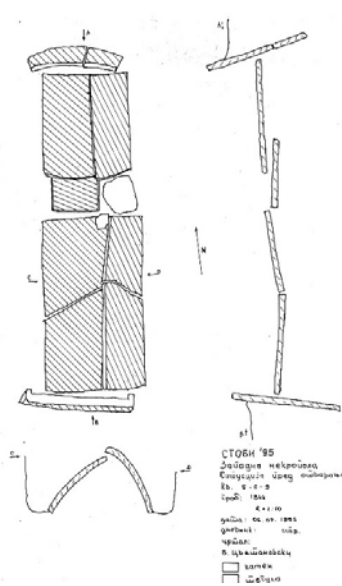

СТОБИ '95  
 ЗАПАДНА НЕКРОПОЛА  
 ИЗГЛЕД ПОСЛЕ ОТВОРАЊЕ  
 27.08.1995г.  
 кв. 5 - С - 10  
 ГРОБ 1844  
 ДНЕВНИК  
 Р. 41:50  
 ЦРТАЛ:  
 ВАНКО КОЛЕВСКИ



Гроб 1844

Гробни прилози:

игла за коса со округла глава

(НУС-А-КП-4290)

Необјавен

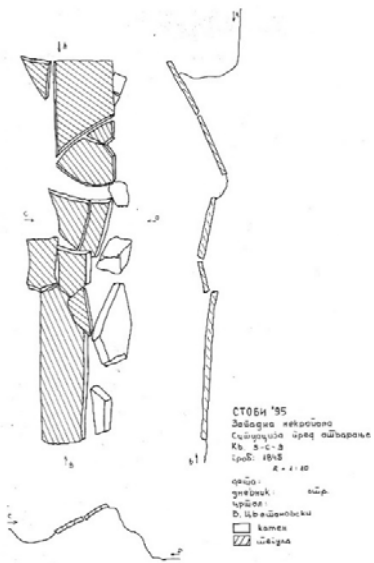

**Гроб 1845**

Гробни прилози: нема

Необјавен

**Гроб 1846**

Гробни прилози:

коскена игла за коса со округла глава (RN-95-302)

коскена игла за коса со топчеста глава (RN-95-303)

фраг. бронзено огледало (RN-95-333)

тер. фиг. Афродита (ТФ-95-192)

Објавен<sup>98</sup>

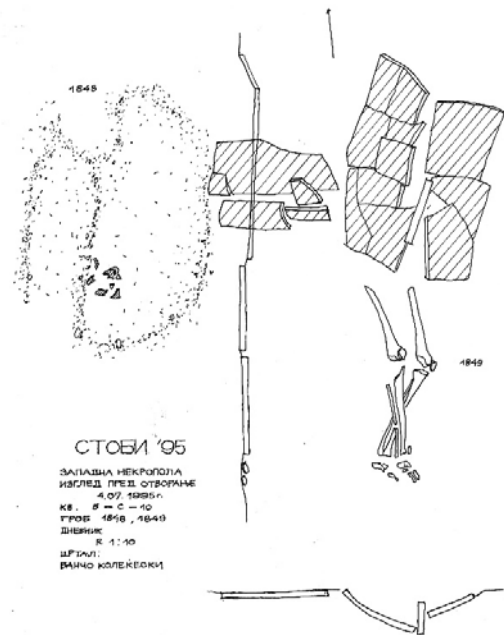

СТОБИ '95  
Западна некропола  
Ситицулица после отоба.  
Кв. 5-С-10  
Гроб: 1846  
R = 1:10  
гаша: 03.05.1995  
дневник: ш.р.  
цртал:  
В. Цвџановски

**Гроб 1849**

Гробни прилози: нема

Необјавен

<sup>98</sup> Е. Николовска 2008, 254.

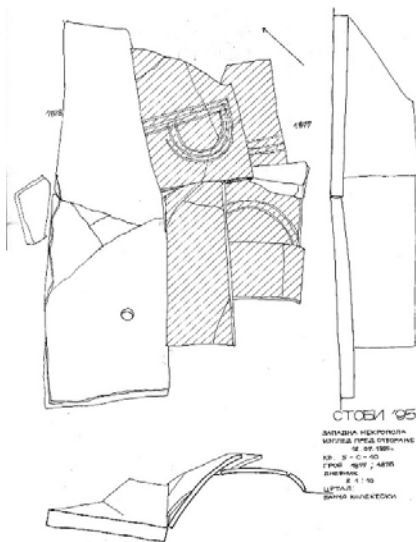

СТОБИ '95  
 ЗАПАДНА НЕКРОПОЛА  
 ИЗГЛЕД ПОСЛЕ ОТВОРАЊЕ  
 19.05.1995.  
 КВ. 5-0-10  
 ГРОБ 1877  
 ДНЕВНИК  
 К 1:10  
 ЦРТАЛ:  
 ВАНЧО КОЛЕВСКИ

**Гроб 1877**  
 Гробни прилози: нема  
 Необјавен

**Гроб 2033**  
 Гробни прилози: нема  
 Необјавен

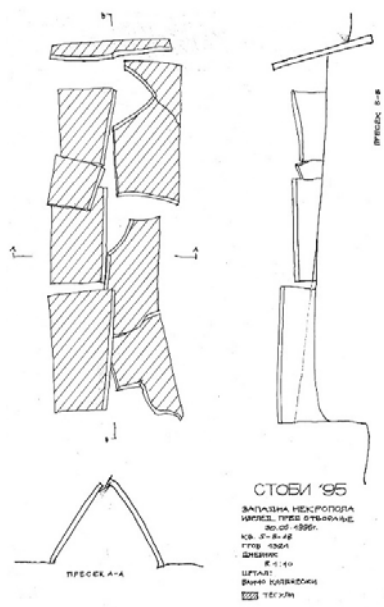
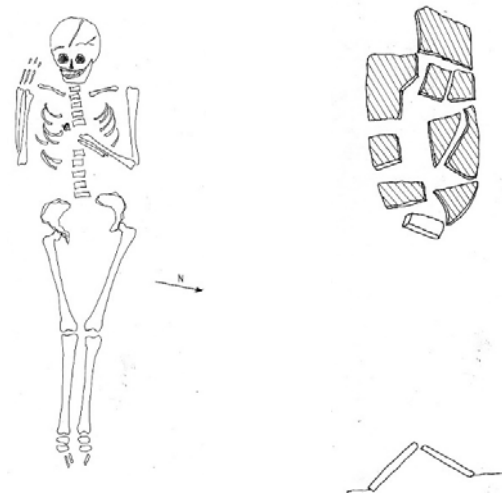

СТОБИ '95  
 ЗАПАДНА НЕКРОПОЛА  
 ИЗГЛЕД ПОСЛЕ ОТВОРАЊЕ  
 30.05.1995.  
 КВ. 5-0-10  
 ГРОБ 1321  
 ДНЕВНИК  
 К 1:10  
 ЦРТАЛ:  
 ВАНЧО КОЛЕВСКИ

**Гроб 1321**  
 Гробни прилози: нема  
 Необјавен



СТОБИ '95  
 ЗАПАДНА НЕКРОПОЛА  
 ИЗГЛЕД ПОСЛЕ ОТВОРАЊЕ  
 12.06.1995.  
 КВ. 5-0-23  
 ГРОБ 1492  
 ДНЕВНИК  
 К 1:10  
 ЦРТАЛ:  
 ВАНЧО КОЛЕВСКИ

**Гроб 1492**  
 Гробни прилози: нема  
 Необјавен



СТОБИ '95  
 ЗАПАДНА НЕКРОПОЛА  
 ИЗГЛЕД ПОСЛЕ ОТКРИТИЕ  
 кв. 5 - в - 40  
 ГРОВ 1535  
 ДНЕВНИК  
 К 1:10  
 ЦРТАЛ:  
 ВУЧНО КОДЖЕВСКИ

**Гроб 1535**

Гробни прилози: нема

Необјавен

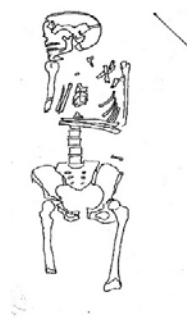

СТОБИ '95  
 ЗАПАДНА НЕКРОПОЛА  
 ИЗГЛЕД ПОСЛЕ ОТКРИТИЕ  
 кв. 5 - в - 21  
 ГРОВ 1536

**Гроб 1536**

Гробни прилози: нема

Необјавен

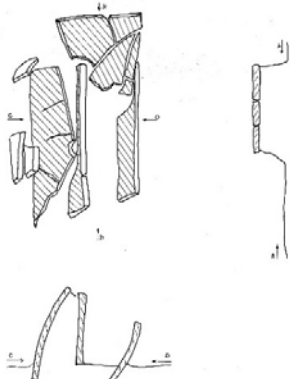

СТОБИ '95  
 Западна некропола  
 Сидарциста брзг чешмаварант  
 кв. 5 - с - 13  
 ГРОВ 1557

**Гроб 1557**

Гробни прилози: нема

Необјавен



СТОБИ '95  
 ЗАПАДНА НЕКРОПОЛА  
 ИЗГЛЕД ПОСЛЕ ОТКРИТИЕ  
 кв. 5 - в - 22  
 ГРОВ 1577  
 ДНЕВНИК  
 К 1:10  
 ЦРТАЛ:

**Гроб 1577**

Гробни прилози: нема

Необјавен

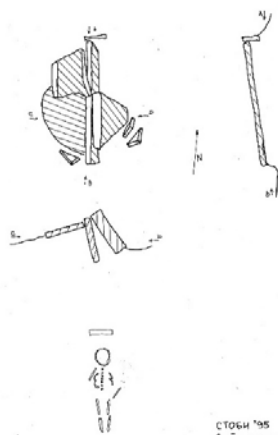

СТОБИ '95  
 Западна некропола  
 Сидарциста брзг чешмаварант  
 кв. 5 - с - 8  
 ГРОВ 1790

**Гроб 1790**

Гробни прилози: нема

Необјавен

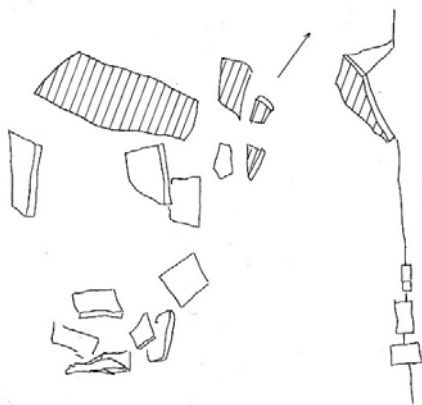

СТОБИ '95  
 ЗАПАДНА НЕКРОПОЛА  
 ИЗГЛЕД ПРЕД ОТВОРАНЕ  
 10.08.1995г.  
 Кв. Б - Б - 24  
 ГРОб - 1592

**Гроб 1592**

Гробни прилози: нема

Необјавен

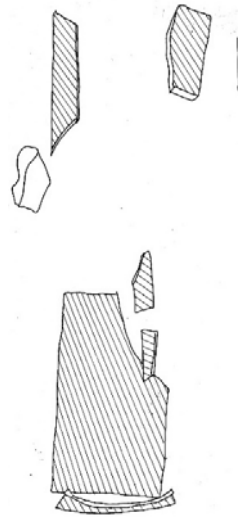

СТОБИ '95  
 Западна некропола  
 Сликација изнад отворања  
 Кв. Б - Б - 22  
 ГРОб - 1592

**Гроб 1599**

Гробни прилози: нема

Необјавен

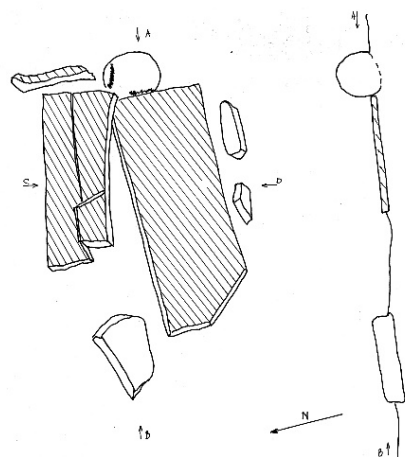

СТОБИ '95  
 Западна некропола  
 Сликација изнад отворања  
 Кв. Б - Б - 24  
 ГРОб - 1656

**Гроб 1656**

Гробни прилози: нема

Необјавен

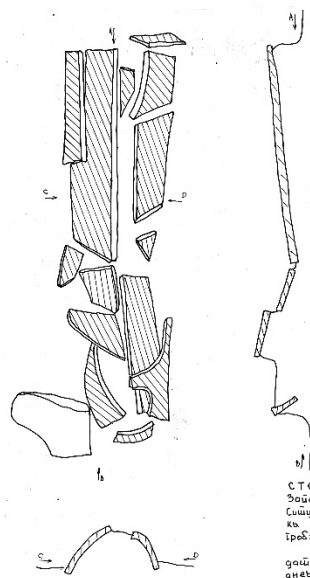

СТОБИ '95  
 Западна некропола  
 Сликација изнад отворања  
 Кв. Б - Б - 16  
 ГРОб - 1656  
 R+1:10  
 датум: 14.06.1995  
 днаошник: сшр  
 израда:  
 Б. Мешановски  
 [ ] камен  
 [ ] шетља

**Гроб 1659**

Гробни прилози: нема

Необјавен

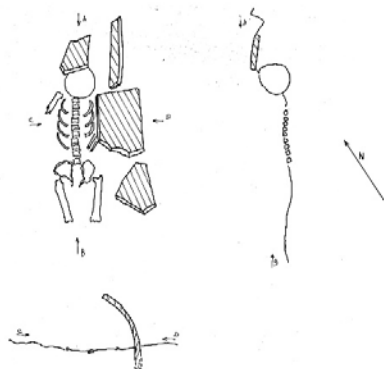

СТОБИ '95  
 Западна некропола  
 Сивацација после ошвараче  
 кв. 5 - с-22  
 Гроб: 1666  
 в. 1.10  
 датум: 15.06.1995  
 димензије: смр  
 црвеник:  
 в. Ђувећановски  
 Шестула

**Гроб 1666**

Гробни прилози: нема

Необјавен

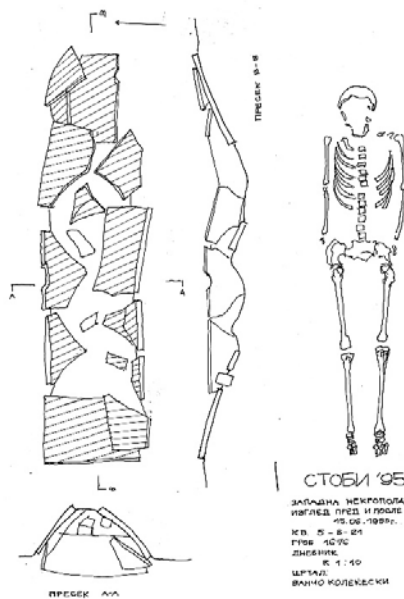

СТОБИ '95  
 Западна некропола  
 изгледа према и после отварања  
 кв. 5 - с-22  
 Гроб: 1676  
 датум: 15.06.1995  
 димензије: смр  
 црвеник:  
 в. Ђувећановски  
 Шестула

**Гроб 1676**

Гробни прилози: нема

Необјавен

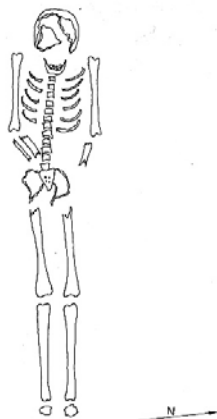

СТОБИ '95  
 Западна некропола  
 Сивацација после ошвараче  
 кв. 5 - с-24  
 Гроб: 1710  
 в. 1.10  
 датум: 17.06.1995

**Гроб 1710**

Гробни прилози: нема

Необјавен

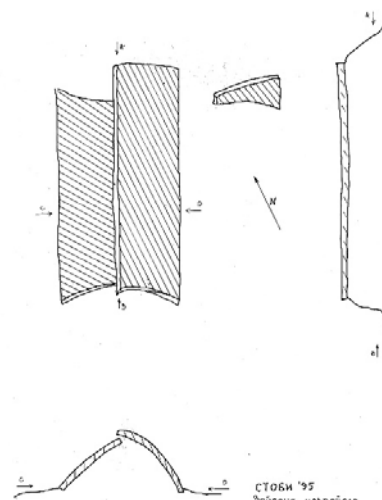

СТОБИ '95  
 Западна некропола  
 Сивацација после ошвараче  
 кв. 5 - с-24  
 Гроб: 1743  
 в. 1.10  
 датум: 17.06.1995  
 димензије: смр  
 црвеник:  
 в. Ђувећановски  
 Шестула

**Гроб 1743**

Гробни прилози: нема

Необјавен

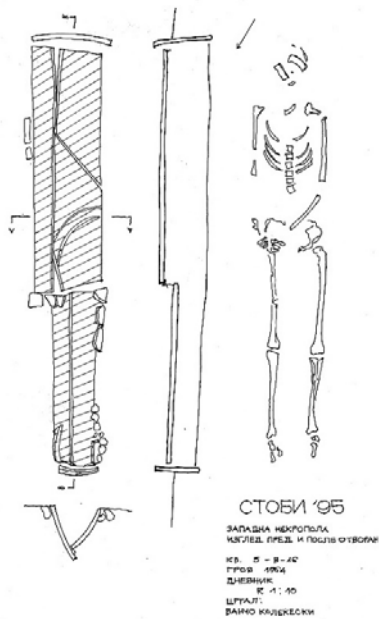

СТОБИ '95  
 ЗАПАДНА НЕКРОПОЛА  
 ИЗГЛЕД ПРЕД И ПОСЛЕ ОТВОРАНЕ  
 КВ. Б-В-12  
 ГРОВ 1764  
 ДНЕВНИК  
 К 1:10  
 ЦРТАЛ:  
 ВАНЧО КОЛЕКЕСКИ

**Гроб 1764**

Гробни прилози: нема

Необјавен



СТОБИ '95  
 ЗАПАДНА НЕКРОПОЛА  
 ИЗГЛЕД ПОСЛЕ ОТВОРАНЕ  
 КВ. Б-В-16  
 ГРОВ 1763  
 ДНЕВНИК  
 К 1:10  
 ЦРТАЛ:  
 МЕТОДИЦА ШУЛАЗКОСКИ  
 ТУШИРАЛ:  
 АЛЕКСАНДАР РИСТОВ

**Гроб 1763**

Гробни прилози: нема

Необјавен

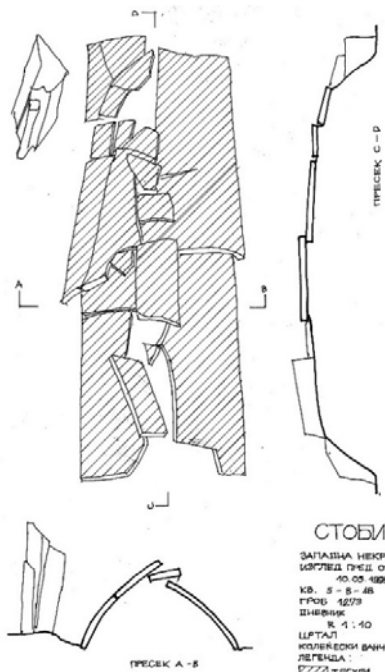

СТОБИ '95  
 ЗАПАДНА НЕКРОПОЛА  
 ИЗГЛЕД ПРЕД ОТВОРАНЕ  
 10.05.1995  
 КВ. Б-В-16  
 ГРОВ 1273  
 ДНЕВНИК  
 К 1:10  
 ЦРТАЛ:  
 КОЛЕКЕСКИ ВАНЧО  
 ЛЕГЕНДА:  
 ТЕЖИЛИ



СТОБИ '95  
 ЗАПАДНА НЕКРОПОЛА  
 ИЗГЛЕД ПОСЛЕ ОТВОРАНЕ  
 10.05.1995  
 КВ. Б-В-16  
 ГРОВ 1273  
 ДНЕВНИК  
 К 1:10  
 ЦРТАЛ:  
 ВАНЧО КОЛЕКЕСКИ

**Гроб 1273**

Гробни прилози: нема

Необјавен

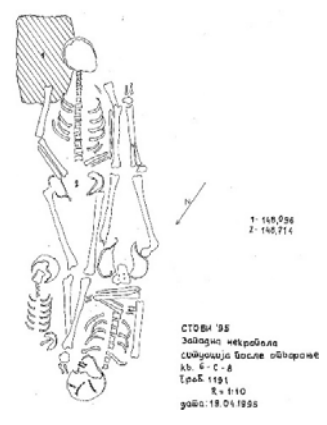
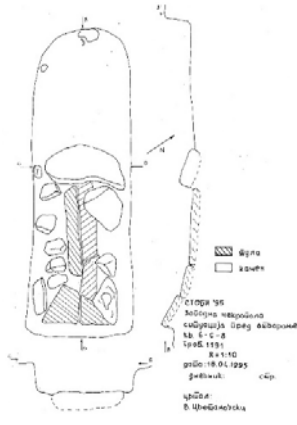

**Грб 1191**

Грбни прилози:

фрг. бронзен прстен (RN-95-23)

Необјавен

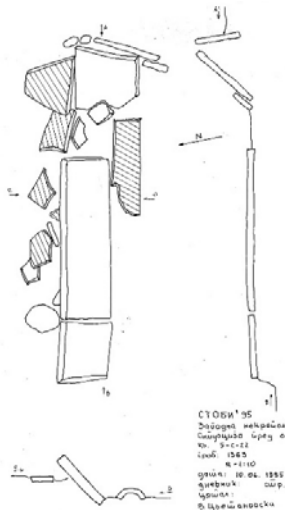

Стоби '95  
 Западна некропола  
 Сидарцица после одбарање  
 кв. 3-С-22  
 грб 1363

**Грб 1363**

Грбни прилози:

бронзен фрг. прстен со гема (РН-95-207)

железен фрг. прстен (РН-95-208)

Необјавен

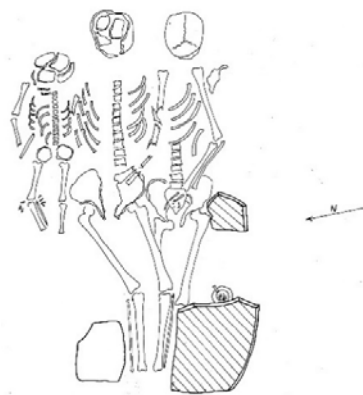

Стоби '95  
 Западна некропола  
 Сидарцица после одбарање  
 кв. 6-С-25  
 грб 1570



**Грб 1570**

Грбни прилози:

луцерна (НУС-А-Л-3863)

Необјавен

### *3.1.1d Грбови со венец од камења*

Во овој тип грбови ги сместуваме грбовите кај кои грбната јама е опкрушена со венец од аморфни камења, меѓу кои може да се сретне и по некој камен блок. Овие грбови се најмалку застапени на некрополата. Во истражувањата од 1995 година се откриени само шест вакви грбови, и тоа: 1562, 1310, 1337, 1467 и 1482.

Грбните јама се со правоаголна или елипсовидна форма. Исклучок од ова е само грбот 1310, кај кој ѕидовите на правоаголната јама се малтерисани со тенок слој малтер. Мал исклучок од оваа едноставна конструкција е и грбот 1562, каде над грбната јама опкружена со венец од камења била оформена платформа од искршени тегули и камења. Покојниците во овој тип грбови се положени на грб, со рацете испружени покрај телотото, потпрени на колковите. Грбови од овој тип се откриени и во ископувањата од 1992 год. датирани во 2 век.<sup>99</sup> Овие грбови се најчесто без никакви прилози, што го отежнува нивното датирање. Сепак врз основа на еден керамичка плитка чинија со прстенест заоблен и вовлечен венец, со остатоци од црвен премаз, откриена во грб 1467 (инв.бр. НУС-А-К-3534), ги датираме во 2-3 век. Во грб 1337 е пронајдена една бронзена монета, но за жал нечитлива, поради што не можеме да ги ставиме во попрецизна хронолошка рамка.

---

<sup>99</sup> М. Шурбаноска-Д. Здравковски 1996, грб 597, 97.

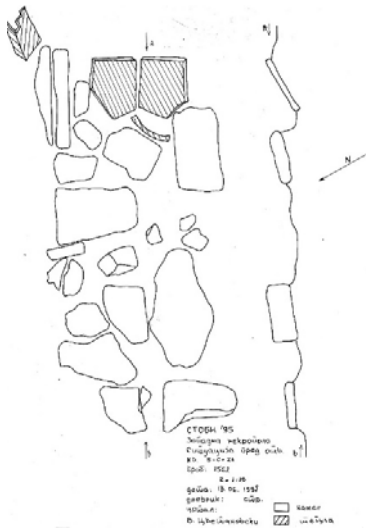

**Гроб 1562**

Гробни прилози: нема

Необјавен

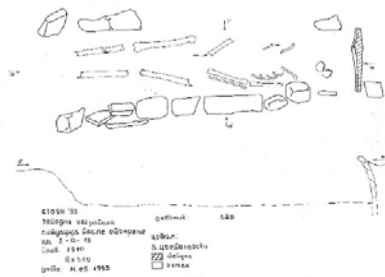
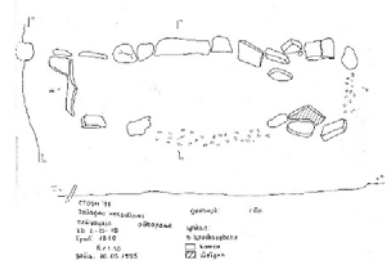

**Гроб 1310**

Гробни прилози: нема

Необјавен

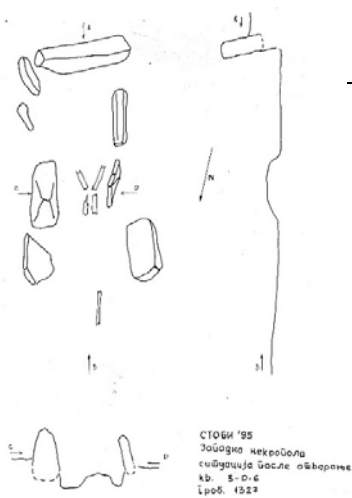
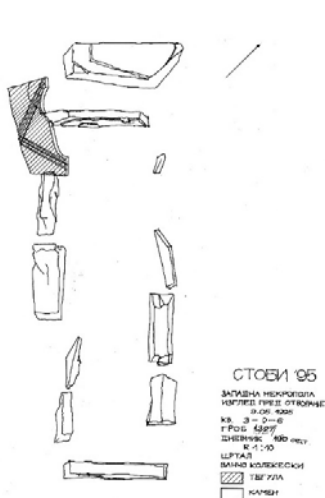

**Гроб 1327**

Гробни прилози: нема

Необјавен

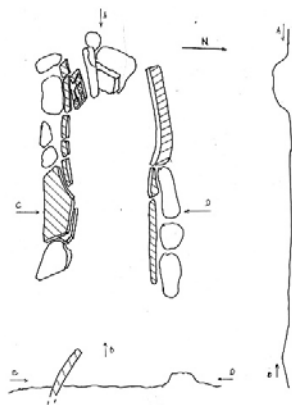

СТОБН '95  
Западно некропол  
Свишцаја обштина  
кв. 3-0-6  
Грб. 1337

**Грб 1337**

Гробни прилози:  
бронзена монета, нечитлива  
(М-95-087)

Необјавен



СТОБН '88  
Западно некропол  
Свишцаја обштина  
кв. 3-0-22  
Грб. 1467



**Грб 1467**

Гробни прилози:  
плитка кер. чинија (НУС-А-К-3534)

Необјавен

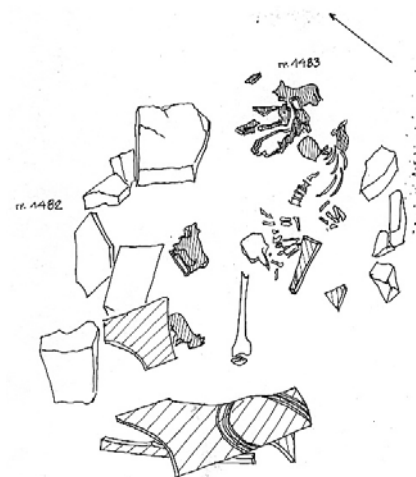

**Грб 1482**

Гробни прилози: нема

Необјавен

### 3.1.1<sup>2</sup> Гробни конструкции цисти

Како последна група на гробни конструкции во типолошката рапределба на гробовите со инхумирани покојници на Западната некропола во Стоби, ја издојиваме групата на гробови цисти. Без двоумење можеме да кажеме дека овој тип на гробни конструкции се и најрепрезентативните гробови со инхумација. Поради начинот на изведување и видот на градежен материјал, овие гробови можеме да ги поделиме во неколку подгрупи, односно типови:

**Тип I** - Гробови во облик на правоаголна циста, каде што ѕидовите на гробот се изѕидани од тули, во повеќе редови. Како врзивно средство се користи малтер. Надолжните ѕидови не се секогаш паралелни туку има мали отстапки поради кои гробот добива трапезоидна форма. Во овој тип гробови спаѓаат гробовите под број: 1580, 1585, 1412, 1416, 1678, 1801, 1802 и 1640. Овие гробови се покриени со хоризонтално поставени тегули или поголеми камени плочи кои можат да бидат меѓусебе поврзани со малтер. Во овој тип на гробови забележано е само едно погребување со четири покојници во гроб 1416. Како прилози во овој тип гробови се јавува разновиден материјал, според кој можеме да ги определиме временските рамки во кои тие се јавуваат. Во гробот 1416 е пронајдена една стаклена белегзија од црна стаклена паста (инв бр. ST-95-37), а исти вакви белегии се присутни и на Исар Марвинци, датирани во 4 век.<sup>100</sup> Од истиот гроб е и една златна обетка изведена од тенка жица со врежување, краевите се свиени и преклопени (инв бр. RN-95-88). Обетката е датирана во 3 век,<sup>101</sup> а исти такви се среќаваат на локалитетите Исар Марвинци, Скупи, Стоби.<sup>102</sup> Од керамички материјал во овој гроб е пронајдена луцерна (инв бр. Л-95-061), од која е зачуван само долниот дел, датирана од доцен 2.ри до ран 3.ти век.<sup>103</sup> Во гроб 1580 како единствен гробен прилог е пронајден луцерна (инв бр. НУС-А-Л-3860), датирана во доцен 2 ран 3 век.<sup>104</sup>

Невообичаен прилог се појавува во гроб 1678. Врз главата на покојникот е поставена маска од вар (инв. Бр РН- 95-361) на која убаво се оцртуваат контурите на ликот. Покрај варовата маска е пронајдено минијатурно стаклено шише со сферичен реципиент. Ободот е вертикален со рамен ненагласен раб. Исти такви се присутни на некрополата во Стоби и Скупи, а се датираат во 3-4 век.<sup>105</sup> Во овој тип на гробови

<sup>100</sup> Municipium Stobensium, 1994, 60 сл. 332. В Соколова 1986, 125 Т 42, 8.

<sup>101</sup> Municipium Stobensium, 1994, 55 сл. 277.

<sup>102</sup> В. Соколовска, 1986, Т.44.

<sup>103</sup> А. Јакимовски 2012, 222.

<sup>104</sup> А. Јакимовски 2012, 217.

<sup>105</sup> Л. Поповска 2011, 95.

ќе го издвоиме и гробниот наод од гроб 1801. Сребрен прстен во форма на алка, гориот дел изразито проширен, на кој е прикачен елипсовиден камен со врежана претстава на машка фигура, најверовтно богот Меркур (инв. бр. RN-95-270). Овие прстени се појавуваат и во некрополата на Исар Марвинци, а се датирани во 3.ти век.<sup>106</sup> Целата слика за ова погребување ја надополнува и стакленото шише со топчесто тело, датирано во 3 век.<sup>107</sup>

Чест гробен прилог во гробните конструкции- цисти изсидани од тули се стаклените шишиња. Како гробен прилог во гроб 1412 се откриени три шишиња со коничен реципиент изработени во техника на слободно дување. Ободот е косо извлечен нагоре, со хоризонтално решение, задебелен раб, а вратот е цилиндричен. Датирани се од 3 до 4 век.<sup>108</sup>

**Тип II** – Како втор тип меѓу гробовите-цисти ги издвојуваме гробовите во облик на правоаголна циста, каде што ѕидовите на гробот се изсидани од делкани камења, некои од сите страни, а некои само од внатрешната страна. Како врзивно средство помеѓу камењата се користи варов - малтер. Во овој тип гробови спаѓаат гробовите под број: 1163, 1200, 1413, 1420, 1449, 1423, 1596, 1630, 1658, 1670, 1771, 1750, 1748, 1754, 1759, 1776, 1791, 1779, 1578, 2052, 1830, 1720. Овие гробови се покриени со хоризонтално поставени големи камени плочи, кои можат да бидат меѓусебе поврзани со малтер. Само во овој тип на гробови цисти се појавува двојно погребување, во гробовите со број 1759 и 2052. Во гробот 1759 се положени две возрасни особи, а како гробен прилог се пронајдени две калапени стаклени шишиња - амфорисци (инв бр. НУС-А-СТ-4101 и СТ-95-79). Ова е редок гробен прилог во некрополите во Македонија, но не и за Стоби. Шишињата се од просирно стакло, со коничен врат и цилиндричен реципиент кој прејдува на прстенасто дно. Од двете страни под венцот се поставени држалки. Слични, но не од ист тип, се среќаваат во Кипар, а истиот тип на стаклени шишиња се среќаваат на некрополата во Дукља, и датирани се во 3 век. Ист таков гробен прилог среќаваме и во погребувањето со број 1720 со (инв.бр. СТ-95-58).<sup>109</sup> Во вториот пример со двојно погребување, во гроб 2052, имаме одсуство на гробни прилози, а без прилози е и детското погребување во гроб 1791.

Гробот 1630 можеме да го издвоиме како гроб со репрезентативна гробна комора, но и како единствено погребување со четири покојници. Се работи за гроб -циста со

---

<sup>106</sup> В. Соколовска 1986, 126.

<sup>107</sup> Л. Поповска 2011, 95.

<sup>108</sup> Л. Поповска 2011, 274.

<sup>109</sup> А. Цермановиќ-Кузмановиќ, О. Велимировиќ-Жижиќ, Д. Срејовиќ 1975, 156.

ликсузна комора. Внатрешноста на комората е живописна со сликарска декорација од стилизирана орнаментика со флорални и зооморфни мотиви.<sup>110</sup> Од гробни прилози се пронајдени неколку фрагментирани стаклени предмети, кои за зал се толку фрагментирани што не може да се индификуваат.

Гробот 1748 се издвојува по своите гробни прилози. Уникатен прилог е посмртна биста на младо момче (инв. бр.СК-95-001), датирана 3 век.<sup>111</sup> Се работи за импресивен реалистичен портрет, изработен според високите норми и мајсторство на портретирање кое во антиката ќе го негуваат римските скулптори. Академик Проф. д-р. Вера Битракова – Грозданова оваа појава на биста во погребувањето на некрополата во Стоби ја објаснува како доказ за симбиозата на египетската фараонска традиција со римските погребни обичаи. Портретот од гипс преставува пример на директните врски со Египет во римскиот царски период.<sup>112</sup> Во внатрешноста на гробна јама се откриени солидно зачувани штици од сандак, а под штиците се најдени скелтни остатоци од постара женска особа положена на грб. Под нејзиниот череп е најдена бронзена укосница со (инд бр. RN-95-322)<sup>113</sup> и истата може да се датира 3 век.<sup>114</sup>

Во гробот 1413 имаме скелетно погребување со еден покојник, каде како гробен прилог е пронајден коничен унгвентариум со извлечен и подвиен, хоризонтален обод (инв. бр. НУС-А-СТ-4084) Исти такви се застапени на некрополата во Скупи и се широко датирани од прва половина на 1 до прва четвртина на 3 век<sup>115</sup>, додека Е. Николовска според аналогии од Виминациум и Дукља, ги датира од 2 до 3 век.<sup>116</sup> Како релативно честа појава кај инхумираните покојници се и бронзените кружни огледала, каво што имаме и во гробот 1413 (инв.бр. НУС-А-РН- 4011). Ваквите огледала честопати се откриваат во римските некрополи, а датирани се од 2 до 3 век во Стоби.<sup>117</sup> Оваа широка лепеза на гробни прилози во овој гроб ја надолнува и коскено вретено (инв.бр. НУС-А-КП- 4278). Сочувано е во цела должина, со оштетување на средина од телото. Телото е со кружен пресек, во долната половина има задебелување, на долниот крај завршува благо зашилено, а на горниот крај во

<sup>110</sup> Извештај НКЦ 35.22, Ј. Петров 1995.

<sup>111</sup> Л. Јовановска 2013, 851; Археолошка карта 1996, 73.

<sup>112</sup> В. Битракова-Грозданова 2013, 26.

<sup>113</sup> Дневник бр.196, Г. Карапетков 1995, ст.53.

<sup>114</sup> Lj. Ruseva-Skokoska, 1991, Cat.no.282, 206.

<sup>115</sup> Л. Поповска 2011, 134.

<sup>116</sup> Е. Николовска 2008, 264.

<sup>117</sup> Municipium Stobensium, 1994; М. Шурбаноска- Д. Здравковски 1996 од гроб 801; Е. Николовска 2006, 265.

вид на стрела. Површината е мазна и полирана. Изработено е од квалитетна коска, а се јавуваат низ целиот Римски Царски период, од 1.ви до 4.ти век<sup>118</sup>.

Единствени примероци на гробни прилози во овој тип на гробни цисти се и стаклените фиоли со (инв.бр. ST-95-72,73) од гроб 1596. Стаклото е густо, безбојно, со зеленкаста нијанса и дебели сидови. Телото е цвечесто, на средината вретенасто проширено. Ободот е косо извлечен нагоре, а дното е заоблено. Аналоги за овие примероци среќаваме во некрополата на Дукља<sup>119</sup>, Скупи<sup>120</sup> датирани од крај на 3 и 4 век. Ниту керамичките луцерни не се изоставени како гробни прилози во овој тип гробови. Така во гроб 1750 среќаваме две керамички луцерни (инв.бр. Л-121 и 122), Едната на дискот има претстава на гладијаторска борба а рамото е украсено со орнаменти. Датирана е од половината на 3.ти до ран 4.ти век.<sup>121</sup> Втората луцерна од гроб 1750 е исто така со претстава на гладијаторска борба на дискот (инв.бр. Л-95-122), а датирана е нешто порано, во втората половина на 2 век.<sup>122</sup> Во гроб 1754 е приложена фигурина-луцерна (инв.бр. НУС-А-Л-3886). Овие луцерни се во вид на трагични театарски маски. Истите луцерни се застапени во Скупи со широка датација од 2 до 3 век.<sup>123</sup> Од гроб 1754 потекнува и мало хемисферично чинивче на тркалезно дно, кое е датирано во доцниот 2 век.<sup>124</sup> Хронолошките рамки на ова погребување можеме да ги надополниме со стаклениот фрагментиран сферичен унгвентариум, кој се датира од доцниот 2. до 3.ти век. Исти такви се среќаваат на некрополата во Скупи.<sup>125</sup>

**Тип III** – Во овој тип ги издвојувам гробовите градени од правилно изделкани камени блокови и плочи од лапорец. Подолгите страни на овие гробни конструкции се оформени од една или неколку вертикално поставени плочи, додека потесните страни се затвараат само со една плоча. На тој начин се формира правоаголна гробна комора, без употреба на врзивно средство. Како материјал е употребен мек сив лапорец и камен песочник, наталожени во дилувијалниот период по текот на Вардар. Тие имаат правилна плочеста структура и лесно се цепат во големи плочи, идеални за поплочување.<sup>126</sup> Овој тип гробови го карактеризира и поголема гробна комора, како случајот со гроб 1810, кај кој длабочината достигнува и до 1.4 м., со

<sup>118</sup> З. Кованцалиев 2019, 119-131.

<sup>119</sup> А. Цермановиќ-Кузмановиќ, О. Велимировиќ-Жижиќ, Д. Срејовиќ 1975, 169-170.

<sup>120</sup> Л. Поповска 2011, 263.

<sup>121</sup> А. Јакимовски 2011, 237.

<sup>122</sup> А. Јакимовски 2011, 212.

<sup>123</sup> А. Јакимовски 2012, 301, Е. Николовска 2008, 262 сл. 10.

<sup>124</sup> Е. Николовска 2008, 260.

<sup>125</sup> Л. Поповска 2011, 253.

<sup>126</sup> И. Микулчиќ 2003, 28.

ширина 1,4 и должина од 2,2м.<sup>127</sup> Во овој тип спаѓаат гробовите под број: 1810, 1184, 1791, 1716, 1391, 1256, 1218. Овие гробови се покриени со хоризонтално поставени поголеми камени плочи кои можат да бидат меѓусебе поврзани со малтер.

Како ексклузивен гроб од овој тип ќе се издвои гробот 1810. Во внатрешноста на гробната комара е откриен добро сочуван сандак со конструкција во вид на кров на две води, составен од штици (бор или ела), а подот е поплочен со поголеми парчиња локален црвеножилест мермер. Допирните површини меѓу плочите од кои е формирана цистата се затворени со варов малтер. Под штиците се пронајдени остатоци од еден покојник, положен на грб. Гробните прилози се состојат од една голема керамичка чинија (инв. бр. НУС-А-К-3732), датирана 3 век,<sup>128</sup> и коскена коцка (зар) за играње (инв бр. НУС-А-КП-4292) датирана во 3 век.<sup>129</sup> Како гробен прилог е пројдена и фрагментирана стаклена ваза во вид на шише на чие дно со златни букви во златен “венец,, има натпис ANI BONI. Венецот е со кружна форма од златни ромбови (и.н.в. бр. СТ-95-104). Шишето е со кружен рецепиент изработено во техника на слободно дување. Стаклото е безбојно, со делумна просирност и со бела иридација. Ободот е вертикален, со рамен, ненагласен раб, вратот е цилиндричен, јасно одвоен од рецепиентот со нагласено стеснување и рамно прстенаство дно. Аналогии за истиот тип вази се среќаваме во Солун, а примери имаме и на некрополата во Скупи и истите би се датирале 3-4 век.<sup>130</sup> Покрај споменатите гробните прилози сочувани се и делови од облека ( памучно платно, ткаена волна и обработена кожа). Во сандакот, под черепот на покојникот, пронајдено е поголема количина на крупни дрвени струготини. Струготините највероватно служеле за исполнување на некој материјал, такашто би послужил како перница за покојникот т.е. за потпирање на главата. Според гробните прилози гробот можеме да го датираме во доцен 3.ти или ран 4.ти век.<sup>131</sup>

**Тип IV** – Јами со малтерисани сидови. Во овој тип ги издојваме гробовите под број 1605, 1776, 1842 и 1843. Се работи за правоаголни јами вкопани во земја чии сидови се целосно обложени со варов малтер, а дното од гробот е земјено. Овие гробови се покриени со хоризонтално поставени тегули или поголеми камени плочи, кои можат да бидат меѓусебе поврзани со малтер.

Најчест гробен прилог во овој тип на гробни цисти е керамичкиот материјал. Во гроб 1605 (инв.бр. НУС-А-К-3581 и 3582) се пронајдени две длабоки керамички чинии,

<sup>127</sup> Известај НКЦ 35.22, В. Калеова 1995.

<sup>128</sup> Municipium Stobensium, 1994, 52.

<sup>129</sup> Municipium Stobensium, 1994, 56.

<sup>130</sup> Л. Поповска, 2011, 95.

<sup>131</sup> Извештај НКЦ 35.22, В. Калеова 1995.

датирани во полниот и подоцнежниот 3 век. Исти такви се среќаваат и на лок. Исар Марвинци.<sup>132</sup> Како единствен гроб од овој тип на кој покривањето му е од искршени камења во вид на платформа е гроб број 1776. Како гробен прилог е приложено ојнохое (инв.бр. НУС-А-К-3643) датирано во 2.ри и 3.ти век, според О. Брукнер.<sup>133</sup>

Единствен пример на погребување во саркофаг во истражувањата од 1995 година на Западната некропола е гробот 1804. Се работи за камен ковчег кој е изделкан од едно парче камен - песочник. Покојникот е положен на грб со рацете испружени покрај телото и потпрени на колковите, а главата е положена на „перниче“ кое е издлабено во самиот саркофаг. Погребувањето е без гробни прилози, со ориентација С/Ј. Димензии на саркофагот се: должина 2,1 м., ширина 0,8 м и висина 0,73м.<sup>134</sup> Камени саркофази од малоазиски тип се пронајдени во соседството на некрополите во Скупи, Виминациум.<sup>135</sup> Разликата на гробниот облик во однос на останатите гробни конструкции е последица само на социјално – економскиот статус на покојникот, но поради недостиг на гробни прилози не можеме да го ставиме во хронолошка рамка.

---

<sup>132</sup> В. Соколовска 1986, 82, Т 57.

<sup>133</sup> О. Врукнер 1981, 116, Т. 141.

<sup>134</sup> Од дневникот 196 на Г. Карапетков.

<sup>135</sup> А. Јовановиќ 1984, 127.

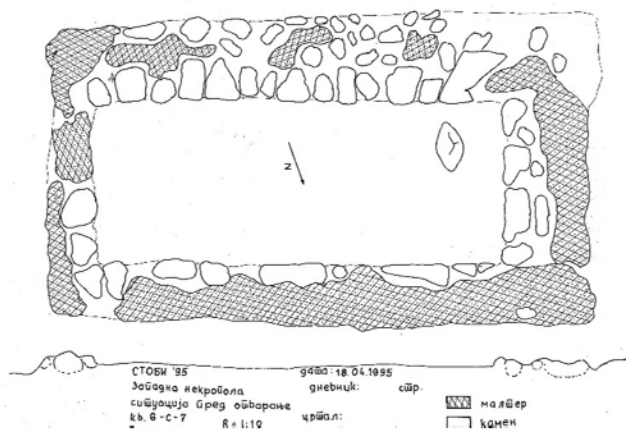

СТОБИ '95  
 Забојна некропола,  
 ситуација пред објавом  
 кв. 6 - с - 7  
 датум: 18.04.1995  
 дневник: сир.  
 црпачи:  
 мајер  
 камен  
 К: 1:10

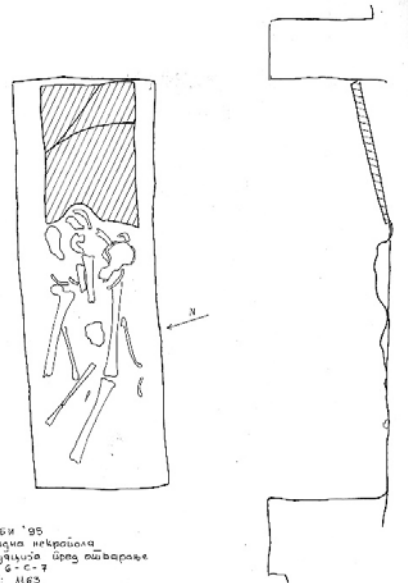

СТОБИ '95  
 Забојна некропола,  
 ситуација пред објавом  
 кв. 6 - с - 7  
 гроб: 1163

**Гроб 1163**

Гробни прилози: нема

Необјавен

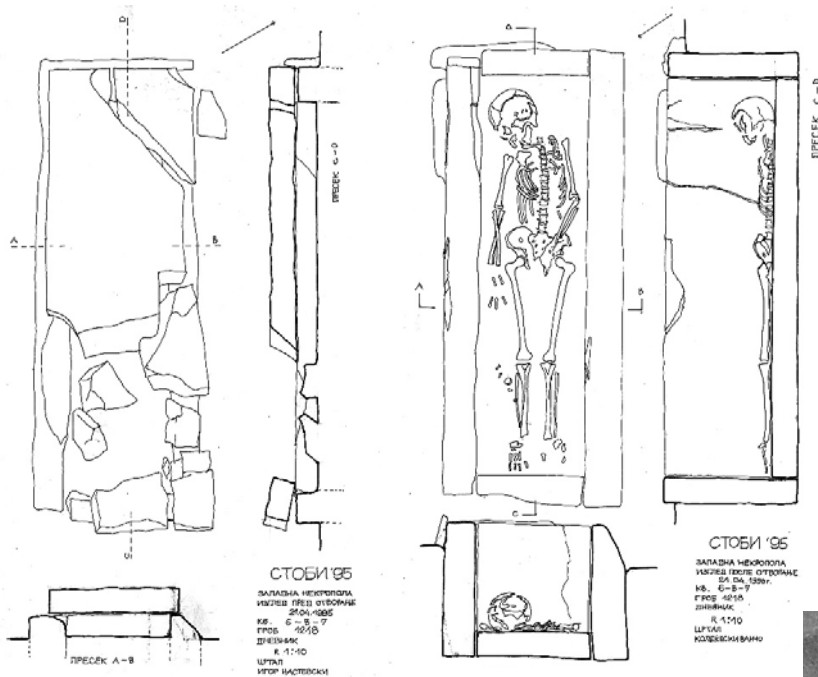

СТОБИ '95  
 ЗАПАДНА НЕКРОПОЛА,  
 ИЗГЛЕД ИЗ ОТВОРА  
 кв. 6 - с - 7  
 гроб: 1218  
 црпачи:  
 К: 1:10  
 ШТАЛ  
 КОЛЕКЦИЈА

СТОБИ '95  
 ЗАПАДНА НЕКРОПОЛА,  
 ИЗГЛЕД ИЗ ОТВОРА  
 кв. 6 - с - 7  
 гроб: 1218  
 црпачи:  
 К: 1:10  
 ШТАЛ  
 КОЛЕКЦИЈА

**Гроб 1218**

Гробни прилози: нема

Необјавен

**Гроб 1256**

Гробни прилози:

2 вретенести унгвентариуми (НУС-А-К-3444, 3443)

2 стаклени висулци (РН-95-047, 046)

Необјавен



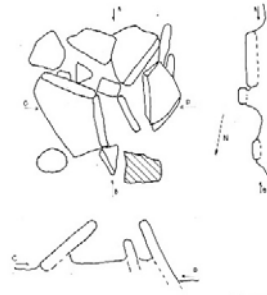
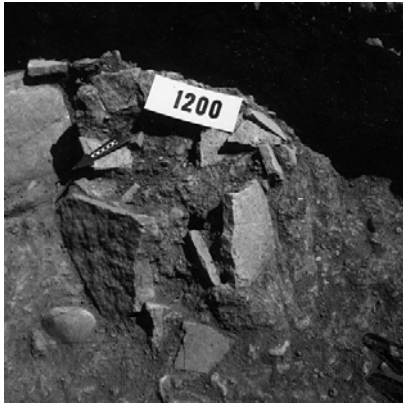

СТОБИ '95  
Западна некропола  
субулација Брег обвртане  
кв. 6-С-8  
Гроби. 1200

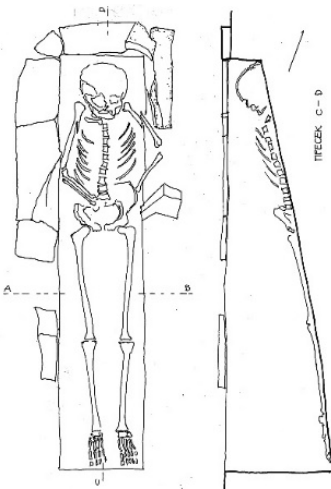

СТОБИ '95  
ЗАПАДНА НЕКРОПОЛА  
ИЗГЛЕД ПОСЛЕ ОТВОРАЊЕ  
20.04.1995  
Кв. 6-С-8  
Гроби. 1200/1  
ШЕШИЊИ  
К. 1:10  
ШТАЛ: КОМПИЈУТЕРСКИ РАБОТ

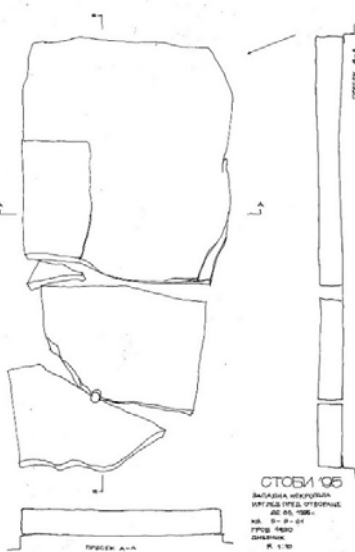

СТОБИ '95  
ЗАПАДНА НЕКРОПОЛА  
ИЗГЛЕД ПОСЛЕ ОТВОРАЊЕ  
20.04.1995  
Кв. 6-С-8  
Гроби. 1200/1  
ШЕШИЊИ  
К. 1:10  
ШТАЛ: КОМПИЈУТЕРСКИ РАБОТ

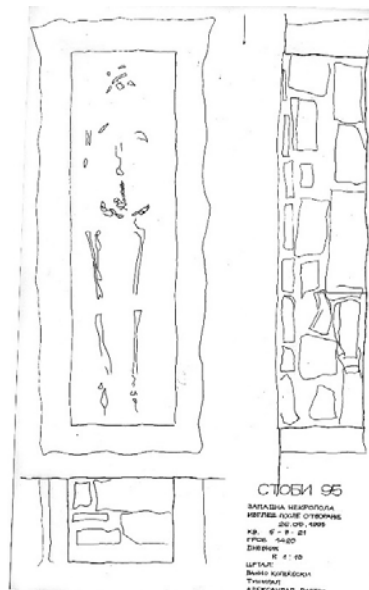

СТОБИ '95  
ЗАПАДНА НЕКРОПОЛА  
ИЗГЛЕД ПОСЛЕ ОТВОРАЊЕ  
20.04.1995  
Кв. 6-С-8  
Гроби. 1200/1  
ШЕШИЊИ  
К. 1:10  
ШТАЛ: КОМПИЈУТЕРСКИ РАБОТ

### Гроби 1200

Гробни прилози:

бронзена монета, нечитлива (M-95-033)

коскена фраг. игла за коса (RN-95-25)

Необјавен

### Гроби 1420

Гробни прилози: нема

Необјавен

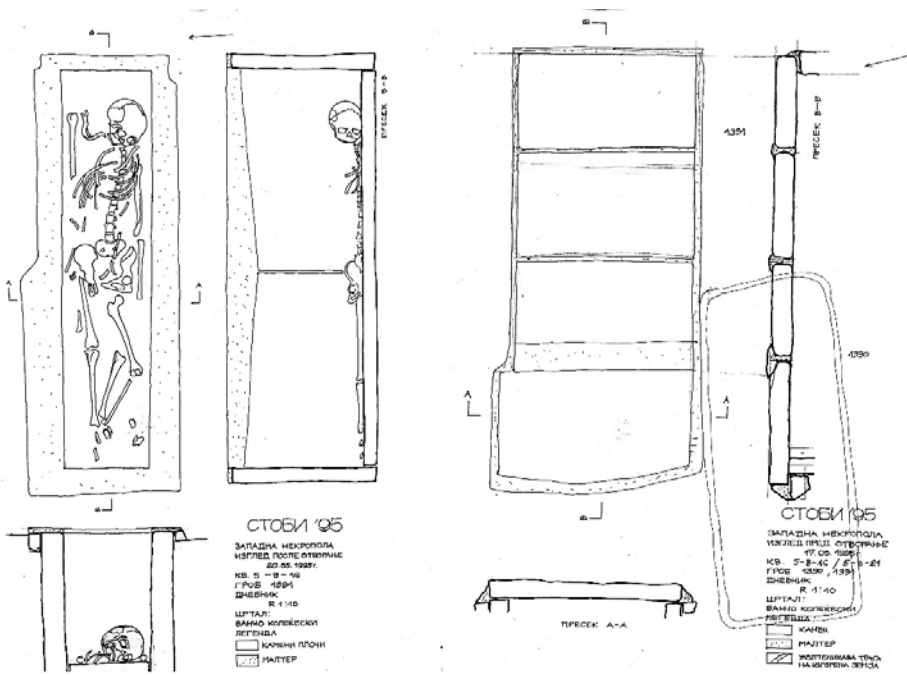

**Гроб 1391**

Гробни прилози:

фраг. бронзен прстен (PH-95-089)

Необјавен



**Гроб 1449**

Гробни прилози:

фраг. керамичка чаша (K-95-236)

Необјавен

**Гроб 1605**

Гробни прилози:

2 длабоки чинии (HVC-A-K-3581, 3582)

Необјавен

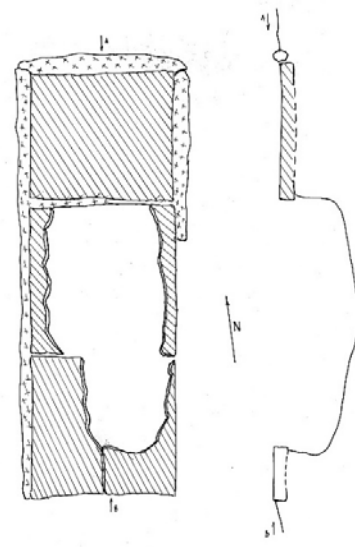

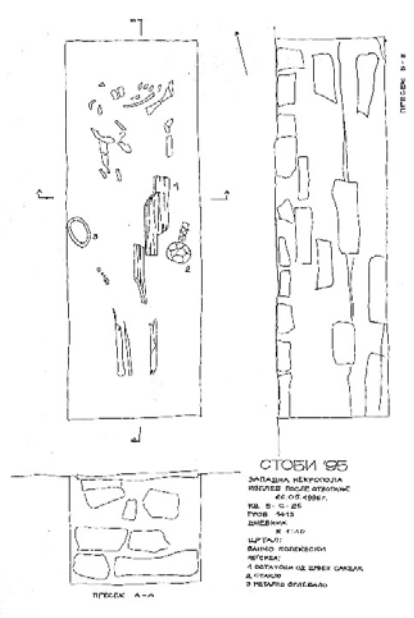
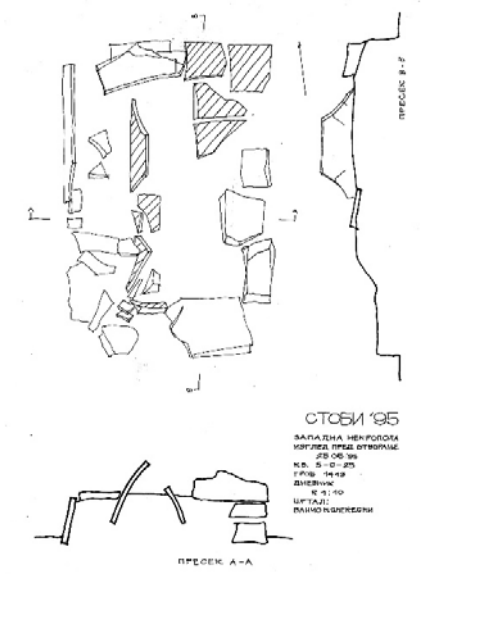
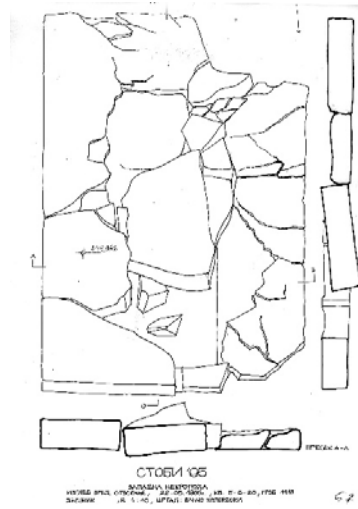

**Гроб 1413**

Гробни прилози:

- бронзени алки (РН-95-115)
- бронзено огледало (НУС-А-РН-4011)
- коскено вретено (НУС-А-КП-4278)
- стаклено шише (НУС-А-СТ-4084)
- стаклени монистри од белегзија (СТ-95-032)
- бронзена монета, нечитлива (М-95-233)

Објавен<sup>136</sup>



<sup>136</sup> Е. Николовска 2008, 248

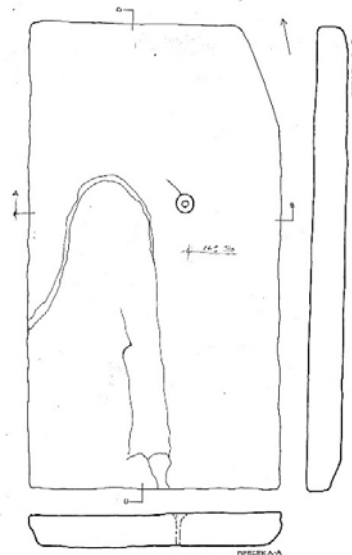

СТОБИ '95  
ЗАПАДНА НЕКРОПОЛА  
ИЗГЛЕД ПОСЛЕ ОТВОРАНЕ  
04.05.1987г.  
КВ. 9-С-25  
ГРОб '423  
Личник  
К. 1-10  
ЦРТАЛ:  
ВАНЧО КОЛЕВСКИ



**Гроб 1423**

Гробни прилози:  
Стаклено монистро (ST-95-39)

Објавен<sup>137</sup>

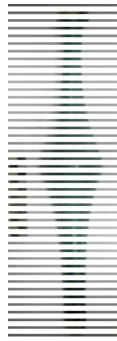

**Гроб 1596**

Гробни прилози:  
2 стаклени лакримариуми (ST-95-72, 73)  
стаклен булбус (ST-95-71)

Необјавен

<sup>137</sup> Е. Николовска 2008, 248

**гроб 1630**

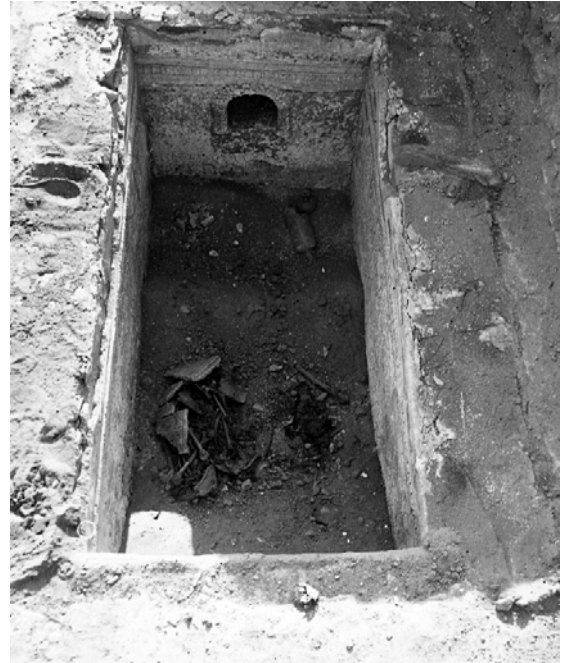

**Детали од фреско живописот, со штукатурка**



**Гроб 1630**

Гробни прилози:

фраг. дрвен чешел (РН-95-259)

фраг. стаклена чаша (СТ-95-074)

2 фраг. стаклени шишиња (СТ-95-075, 076)

Необјавен

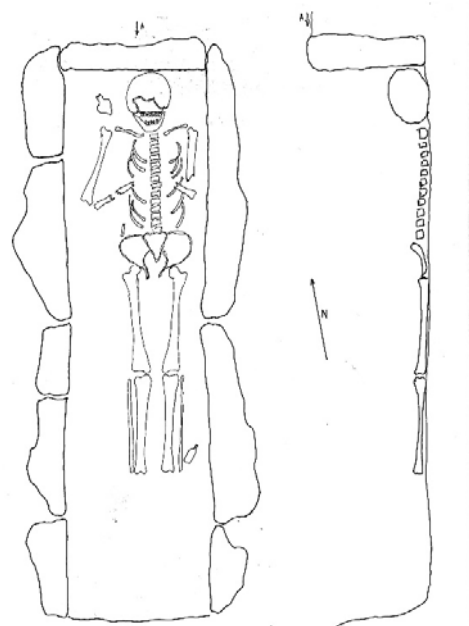

ЊСТОБИ \*95  
 Залиска некропола  
 Ситуација после отварања  
 Кв. 5-с-24  
 Гроб: 1670  
 К. 1:10  
 Фрм: 16.06.1995  
 Земач: СДР  
 Црпка: Б. Цвешановски  
 □ камен



**Гроб 1670**

Гробни прилози:

стаклено шише со две рачки (НУС-А-СТ-4108)

стаклен унгвентариум (ST-95-90)

стаклено фра. шише (.ST-95-92)

фраг. коскени игли за коса (RN-95-213)

2 коскени игли за коса (RN-95-248, 249)

железни алки (RN-95-251, 252)

пар бронзени висулци (RN-95-250)

бронзена алка (RN-95-253)

бронзено садче- приврзок (RN-95-254)

Необјавен

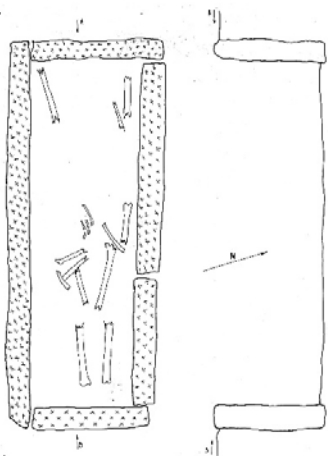

СТОБИ '95  
 Западна некропола  
 Ситуација после отварања  
 кв. 5-с-25  
 (срб. 1276) R: 4:10  
 датум: 16.06.1999  
 цртежи: срп.  
 цртач: Б. Цвијановиќ  
 [X] мањер

**Гроб 1716**

Гробни прилози: нема

Необјавен

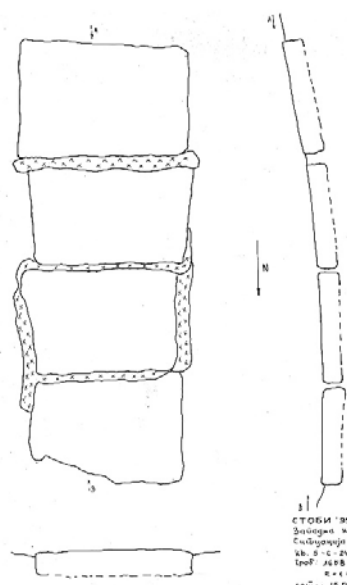

СТОБИ '95  
 Западна некропола  
 Ситуација после отварања  
 кв. 5-с-25  
 (срб. 1276) R: 4:10  
 датум: 16.06.1999  
 цртежи: срп.  
 цртач: Б. Цвијановиќ  
 [X] мањер

**Гроб 1658**

Гробни прилози: нема

Необјавен

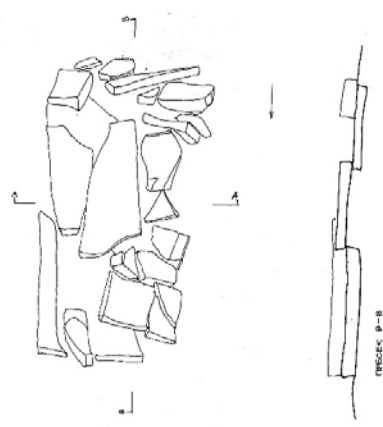

СТОБИ '95  
 ЗАПАДНА НЕКРОПОЛА  
 ИЗГЛЕД ПРЕД ОТВОРАЊЕ  
 кв. 6-с-5  
 ГРОБ 1791  
 ДНЕВНИК  
 R: 4:10  
 ЦРТАЧ:  
 ВАНЧО КОЛЕРЕСКИ

ПРЕСЕК А-А

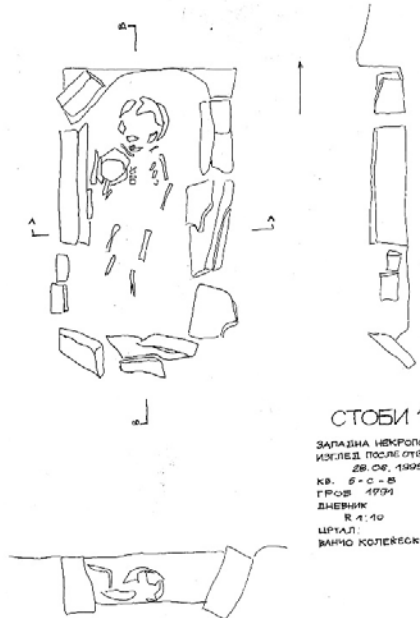

СТОБИ '95  
 ЗАПАДНА НЕКРОПОЛА  
 ИЗГЛЕД ПОСЛЕ ОТВОРАЊЕ  
 кв. 6-с-5  
 ГРОБ 1791  
 ДНЕВНИК  
 R: 4:10  
 ЦРТАЧ:  
 ВАНЧО КОЛЕРЕСКИ

**Гроб 1791**

Гробни прилози: нема

Необјавен



**Гроб 1748**

органички материјал (фраг. дрво и платно , кутија 17)

бронзена игла (RN-95-322)

гипсена биста (СК-95-001)

Необјавен

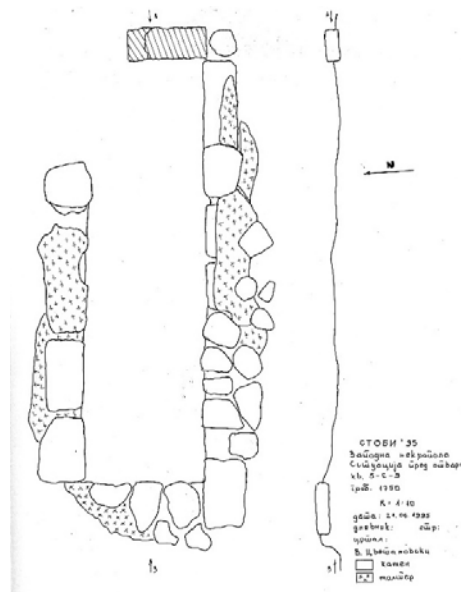

**Гроб 1750**

Гробни прилози:

2 луцерни (Л-95-121, 122)

Необјавен

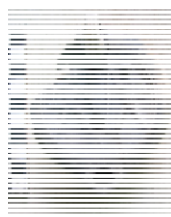



**СЛОВИ '95**

ЗАПАДНА НЕКРОПОЛА  
ИЗГЛЕД ПРЕЗ ОТВОРАНЕ  
ДО ДН. 1088.  
КВ. 5 - 12 - 32  
ГРЪБ - 9784  
ДЛИНА - 170  
ШИРИНА - 110  
ВРСТА КОСКИВКА

ЛЕГЕНДА  
□ КАМЕН  
▨ МАТЕР

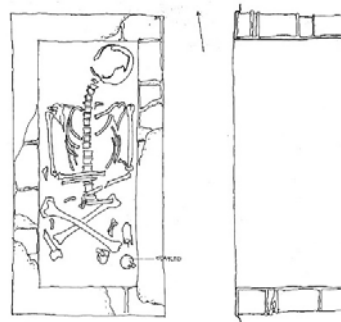

**СЛОВИ '95**

ЗАПАДНА НЕКРОПОЛА  
ИЗГЛЕД ПОДЪЗ ОТВОРАНЕ  
ДО ДН. 1088.  
КВ. 5 - 12 - 32  
ГРЪБ - 9784  
ДЛИНА - 170  
ШИРИНА - 110  
ВРСТА КОСКИВКА

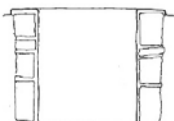

**Грoб 1754**

Грoбни прилози:

луцерна (НУС-А-Л-3886)

длабока кер. чинија (НУС-А-К-3687)

фраг. стаклен сад (ST-95-93)

Објавен<sup>138</sup>

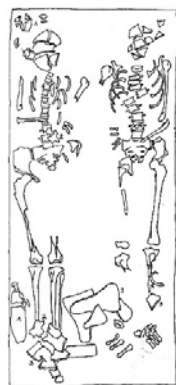
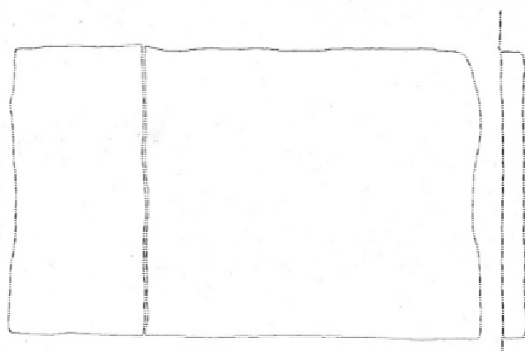

**СЛОВИ '95**

ЗАПАДНА НЕКРОПОЛА  
ИЗГЛЕД ПОДЪЗ ОТВОРАНЕ  
ДО ДН. 1088.  
КВ. 5 - 12 - 32  
ГРЪБ - 9784  
ДЛИНА - 170  
ШИРИНА - 110  
ВРСТА КОСКИВКА



**Грoб 1759**

Грoбни прилози:

ѓердан од мониста, стаклена паста  
(НУС-А-Л-3886)

стаклено шише со две рачки

(НУС-А-СТ-4101)

фра. стаклено шише (ST-95-79)

Необјавен

<sup>138</sup> Е. Николовска 2008, 254.

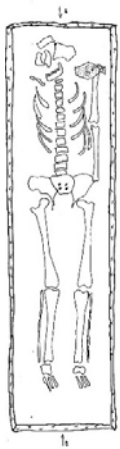
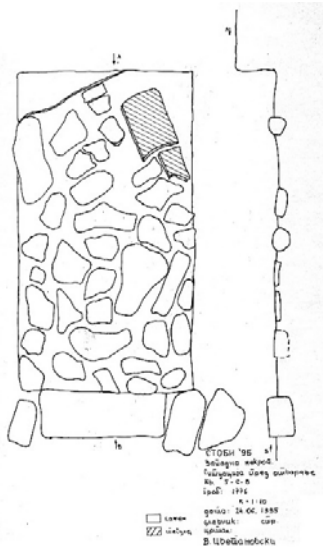

**Гроб 1776**

Гробни прилози:  
ојнохое (НУС-А-К-3643)

Необјавен

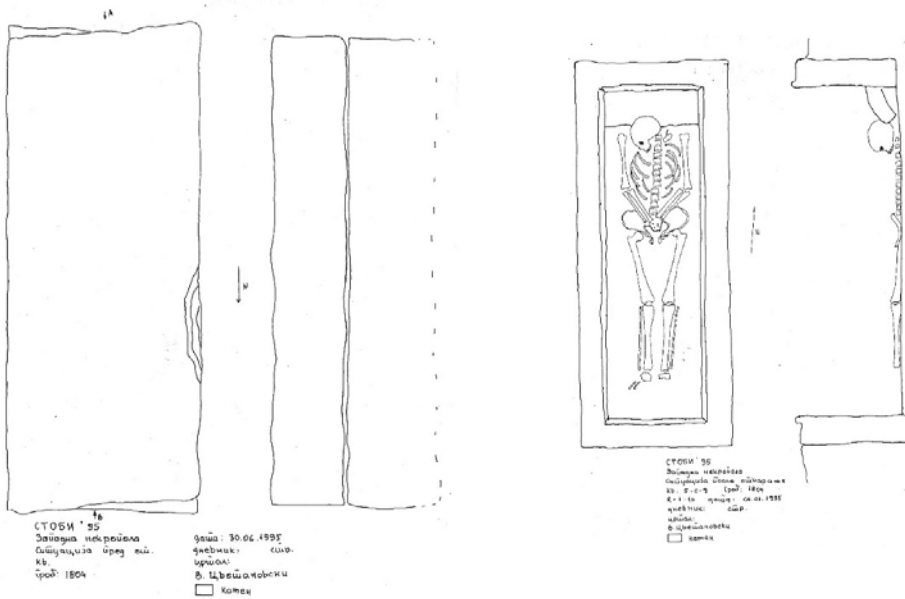

**Гроб 1804**

Гробни прилози: нема

Необјавен

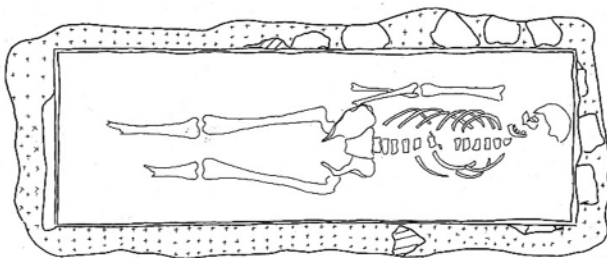

**Гроб 1779**

Гробни прилози: нема

Необјавен



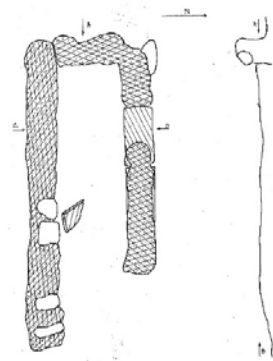

СТОЕН 95  
Западна некропола  
Ситуација Пред ошвароче  
кв. 5-С-18  
Гроби 1580  
R = 1:10  
дато: 25.05.1995  
дизајн: сар

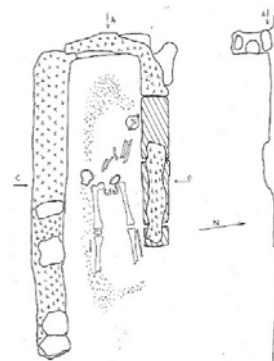

СТОЕН 95  
Западна некропола  
Ситуација После од  
кв. 5-С-18  
Гроби 1580  
R = 1:10  
дато: 25.05.1995  
дизајн: сар



**Гроби 1580**

Гробни прилози:  
луцерна (НУС-А-Л-3860)  
Необјавен

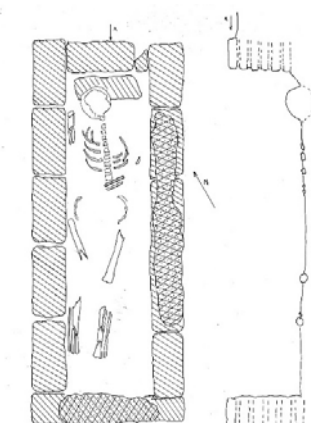

СТОЕН 95  
Западна некропола  
Ситуација После ошвароче  
кв. 6-С-7  
Гроби 1185  
R = 1:10  
дато: 18.04.1995

Шило  
молдер  
црпел:

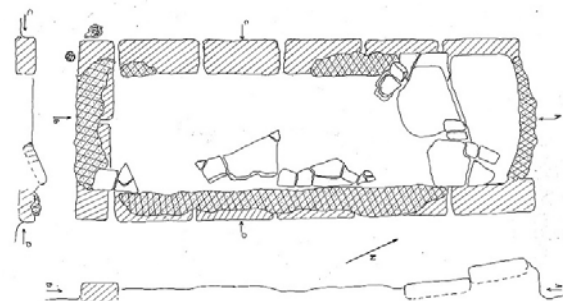
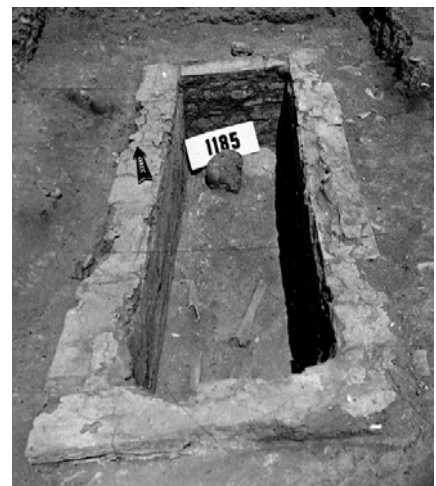

СТОЕН 95  
Западна некропола  
Ситуација Пред ошвароче  
кв. 6-С-7  
Гроби 1185  
R = 1:10  
дато: 18.04.1995  
дизајн: сар

Шило  
камек  
молдер  
црпел:  
В.Цвејановски

**Гроби 1585**

Гробни прилози: нема  
Необјавен

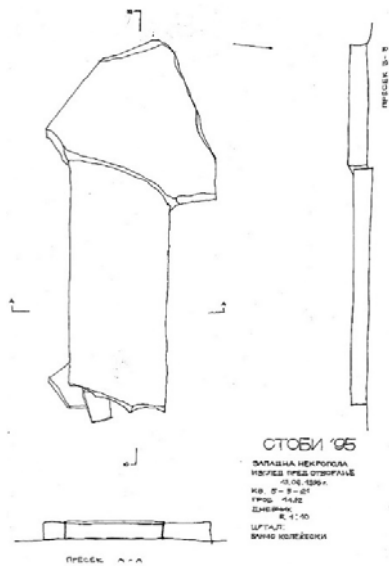

СТОБИ 195  
 ПАЛАЗНА НЕКРОПОЛ  
 ВОЈВОДИНЕ ПРИБЛИЖНО  
 10.00.1989  
 КО. СТ. 9-10  
 ГРУБ. 1412  
 ДИМЕТАР  
 К. 1:50  
 ЦРТАЧ: МИЛО КОСТИЌЕВИЌ

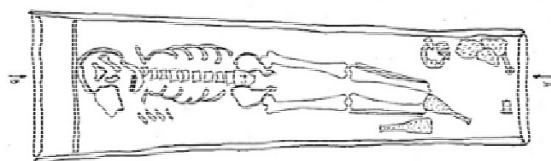

### Гроб 1412

Гробни прилози:

кер. булбуси, унгвентариуми (НУС-А-К-3428, 3428)

стаклено шише со топчесто тело (НУС-А-СТ-4095)

3 стаклени шишиња со рамно дно (ST-95-59, 60, 61)

сребрен прстен (РН-95-206)

мониста од ѓердан (РН-95-209, 210)

Необјавен

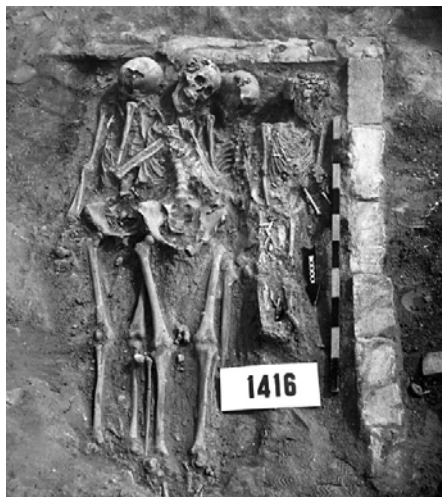

### Гроб 1416

Гробни прилози:

златна обетка (РН-95-88)

луцерна (L-95-61)

бронзен приврзок (РН-95-178)

стаклена белезија (ST-95-37)

Необјавен

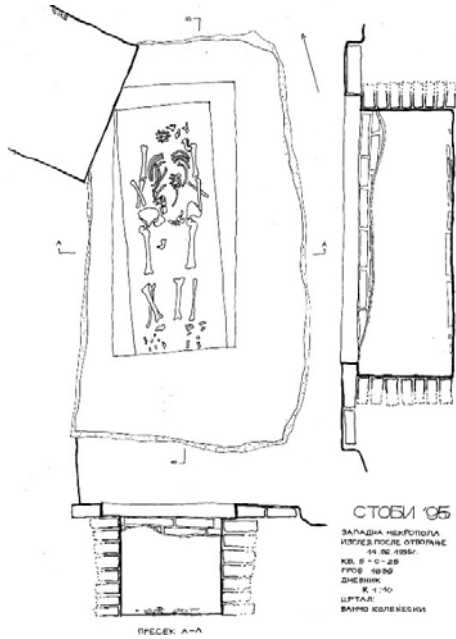

### Гроб 1639

Гробни прилози: нема

Необјавен



### Гроб 1678

Гробни прилози:

бронзена мастилица (РН-95-243)

маска, отисок на лик од вар (РН-95-361)

стаклено шише со топчесто тело (НУС-А-СТ-4097)

Необјавен

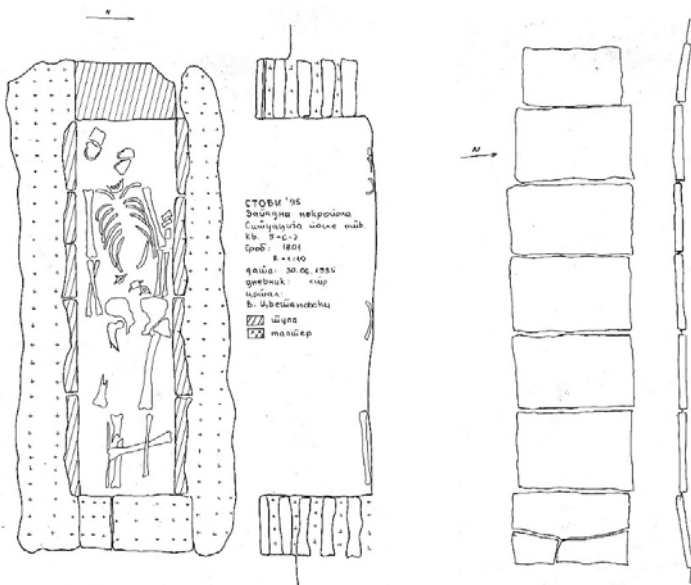

### Гроб 1801

Гробни прилози:

сребрен прстен со гема (РН-95-270)

сребрен прстен (РН-95-271)

2 бронзени прстени (РН-95-272, 272А)

прстен од саклена паста (РН-95-273)

2 коскени игли за коса (РН-95-347, 348)

сребрен приврзок (РН-95-274)

бронзен приврзок (РН-95-275)

минијатурно стаклено шише со топчесто тело (СТ-95-107)

Необјавен

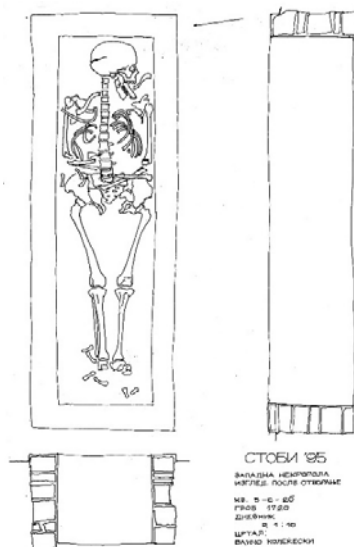

**Гроб 1720**

Гробни прилози:

стаклено шише со две рачки (ST-95-58)

Необјавен<sup>139</sup>

**Гроб 1842**

Гробни прилози:

фраг. дрвен предмет (RN-95-331)

фраг. стаклен сад со рамно дно (ST-95-101)

стаклено шише со рамно дно (ST-95-102, 103)

Необјавен

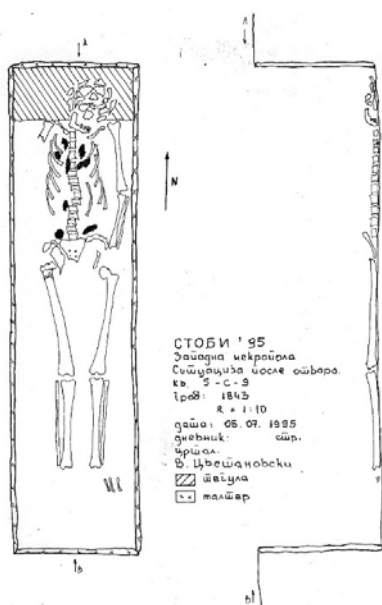

СТОБИ '95  
Зашарна некропола  
Свишаница после ошваре.  
кв. 5-С-3  
Гроб: 1843  
М \* 1:10  
дато: 05.07.1995  
дизејн: ошр.  
Фрза: В. Цвешановски  
Шатула  
Талшар

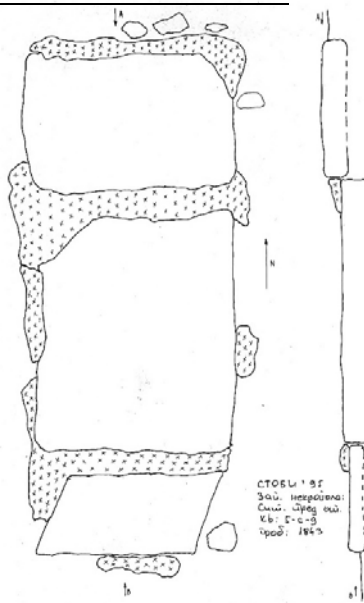

СТОБИ '95  
Заш. некропола:  
Свиш. гроб. кв.  
кв. 5-С-3  
Гроб: 1843



**Гроб 1843**

Гробни прилози:

трпезна амфора (НУС-А-К-3718)

Необјавен

<sup>139</sup> Е. Николовска 2008, 252

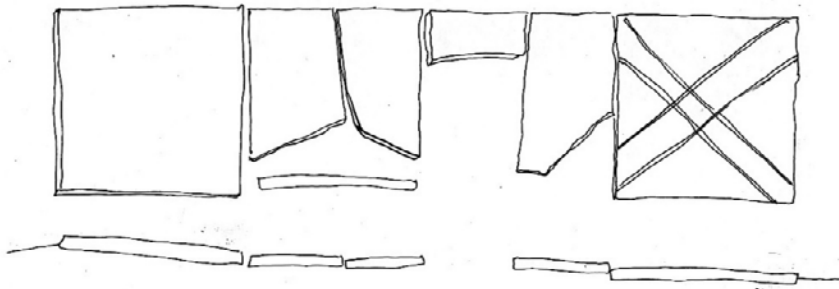

**Гроб 1802**

Гробни прилози: нема

Необјавен

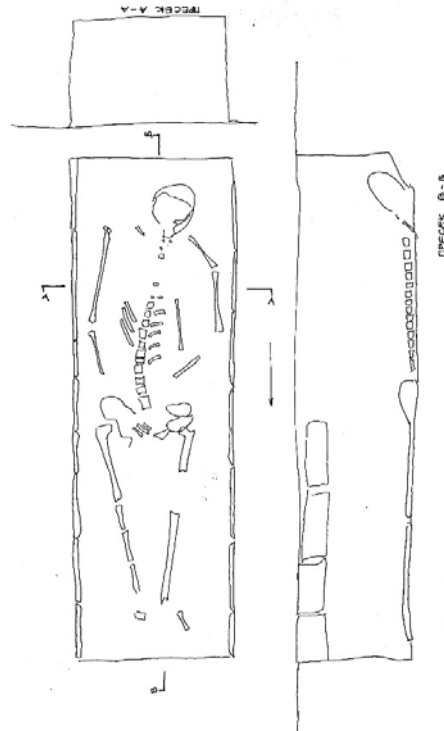

**СТОБИ '95**  
 ЗАПАДНА НЕКРОПОЛА  
 ИЗГЛЕД ВОСЛЕ ОТВОРАЊА  
 18.06.1995г.  
 кв. Б-С-25  
 ГРОБ 1640  
 ДНЕВНИК  
 Е 1:40  
 ЦРТАЛ:  
 ВАНЧО КОЛЕВСКИ

**Гроб 1640**

Гробни прилози: нема

Необјавен

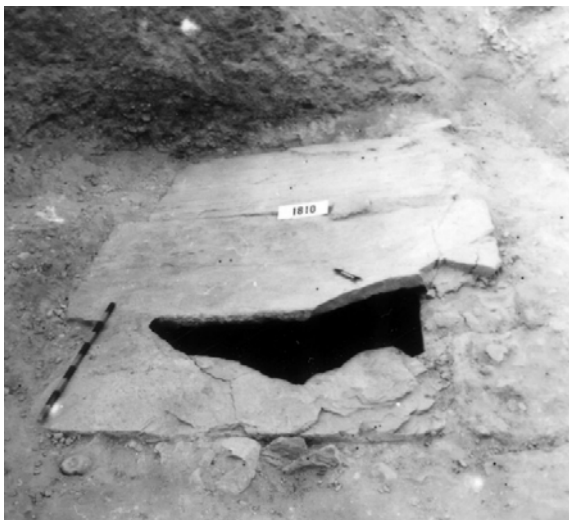

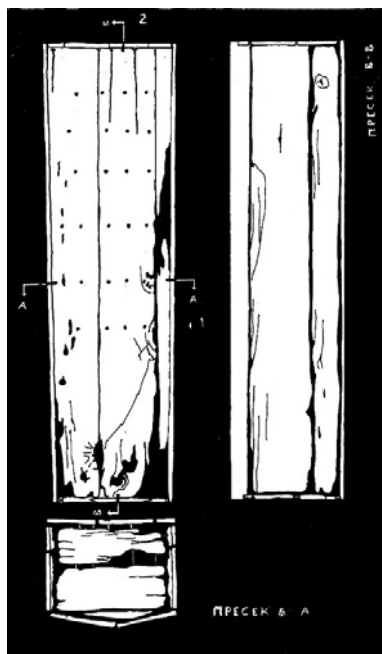

### Гроб 1810

фраг. стаклено шише со рамно дно (СТ-95-103)

фраг. стаклен сад (СТ-95-104)

длабока кер. чинија (НУС-А-К-3732)

коскена коцка за играње (НУС-А-КП-4292)

Необјавен





СТОБИ '95  
 Збогаче макростене  
 Сугубајао шег ошконе  
 ш. 5.1.18  
 Грб 1771  
 Кр. ш.  
 раша 26.04.1995  
 раша: шп  
 раша: шп  
 р. шешешоку



**Грб 1771**

Грбни прилози:

длабока чинија (НУС-А-К-3642)

Необјавен

### 3.1.1e Девастирани гробни конструкции

Како и на останатите некрополи, така и на Стобската, во истражуваниот простор се регистрирани девастирани гробни конструкции. Тие најчесто се девастирани од подоцнежни вкопувања или со подоцнежна архитектура, но има оштетени и со современи инфраструктурни зафати. Поради тоа не секогаш можеме да го утврдиме и типот на гробната конструкција на овие гробови. Како девастирани гробни конструкции ги бележиме гробовите под број: 1151, 1156, 1198, 1208, 1209, 1211, 1213, 1215, 1216, 1232, 1233, 1261, 1267, 1268, 1269, 1272, 1323, 1342, 1365, 1415, 1506, 1539, 1692, 1693, 1694, 1859, 2041, 1149 и 1373.

Како гробни прилози во овие гробни конструкции најчесто се среќаваат керамички предмети. Во гроб 1216 покрај стапалата на покојникот се останати *in situ* неколку гробни прилози: едно керамичко грне, бронзен шестар и целосно сочувана луцерна (инв.бр. НУС-А-Л-3824), печена во црвена боја и премачкана со квалитетен црвен премаз. На дискот на оваа луцерна има престава на Simplegma а рамото е украсено со јајцевиден орнамент. Луцерната е датирана во прва половина на 2 век.<sup>140</sup> Како единствен гробен прилог ја истакнувам луцерната во гроб 1233 (инв.бр. Л-95-19), датирана во прва половина на 2 век. Луцерната е слепена од повеќе фрагменти, на дискот има претстава на Херкул со боздоган.<sup>141</sup> Во гроб 1415 се пронајдени две целосно сочувани луцерни (инв.бр. НУС-А-Л-3842 и 3844), од која едната датира од 2 до 3 век, со претстава на трагична театарска маска.<sup>142</sup> Втората луцерна е со откриена рачка и мало оштетување на дискот, во кафена боја и со невообичаен премаз. На дискот има претстава на буф и растение, чести претстави на луцерните откривани на Западната некропола во Стоби, а се датирани во средина на 2 век.<sup>143</sup> Во фрагментирана состојба е најдена една длабока керамичка чинија (инв.бр. НУС-А-К-3530). Таа припаѓа на типот поголеми мешести чинии, изработени од прочистена глина со светлоцрвена боја и премачкани со потемн црвен посен премаз. По сличноста на формите и релативно скромниот квалитет навестува на регионална работилница. Овие чинии се пронајдени и на некрополата во Исар Марвинци во контекст со наоди од 3 век.<sup>144</sup>

---

<sup>140</sup> А. Јакимовски 2012, 198.

<sup>141</sup> А. Јакимовски 2012, 202.

<sup>142</sup> А. Јакимовски 2012, 303.

<sup>143</sup> А. Јакимовски 2012, 206.

<sup>144</sup> В. Соколовска 1986, 121, Т 80.

Во две погребувања, во гроб 1232 и 1539 се пронајдени украсни коскени игли за коса. Сите коскени игли се со вретенесто тело и топчеста глава со кружен пресек, а се датирани од 2 до 3 век.<sup>145</sup>

---

<sup>145</sup> Е. Николовска 2018, 265.



**Гроб 1151**

Гробни прилози:

бронзено свонче (RN-95-3)

Необјавен

**Гроб 1156**

Гробни прилози: нема

Необјавен

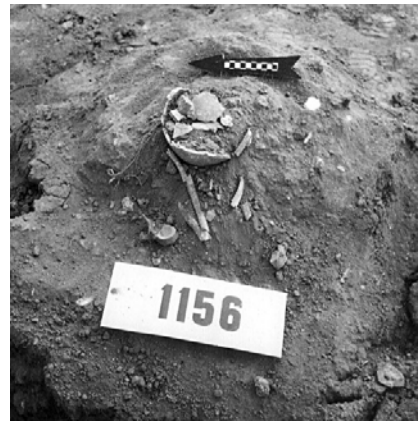
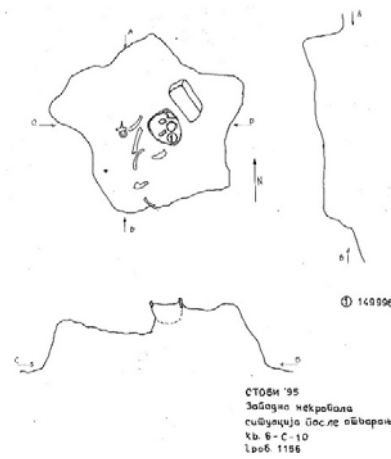



СТОБИ '95  
ЗАПАДНА НЕКРОПОЛА  
ИЗСЛЕД ПОСЛЕ ОТВОРАЊЕ  
19.04.1995  
Кв. Б-С-10  
ГРОБ 1198  
ДНЕВНИК  
Р 1:10  
ЦРТАЈ: КОЛЕКЕСКИ ВАНЧО

**Гроб 1198**

Гробни прилози: нема

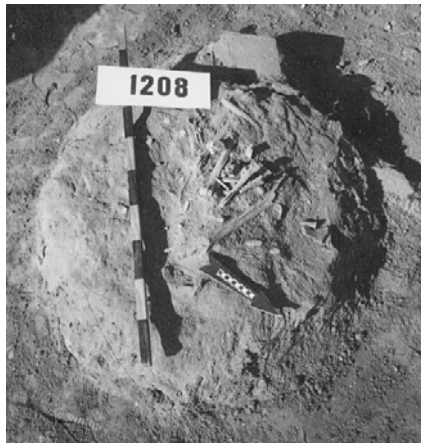
Необјавен



СТОБИ '95  
 ЗАПАДНА НЕКРОПОЛА  
 ИЗГЛЕД ПОСЛЕ ОТВОРЊАЊЕ  
 20.04.95  
 кв. 6-С-30  
 ГРОВ 1208  
 ДНЕВНИК  
 Р 1:10  
 ЦРТАЈ:  
 КОЛЕКЕСКИ ВАЊЧО  
 ЛЕГЕНДА:  
 КЕРАМИКА

**Гроб 1208**

Гробни прилози: нема

Необјавен

**Гроб 1209**

Гробни прилози: нема

Необјавен



СТОБИ '95  
 ЗАПАДНА НЕКРОПОЛА  
 ИЗГЛЕД ПОСЛЕ ОТВОРЊАЊЕ  
 20.04.95  
 кв. 6-С-30  
 ГРОВ 1209  
 ДНЕВНИК  
 Р 1:10  
 ЦРТАЈ:  
 КОЛЕКЕСКИ ВАЊЧО  
 ЛЕГЕНДА:  
 КЕРАМИКА

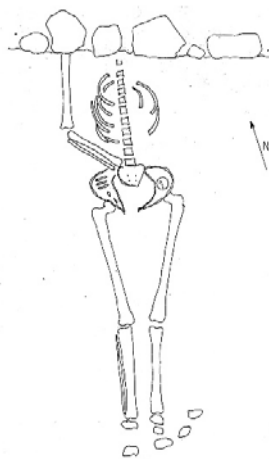

**Гроб 1211**

Гробни прилози: нема

Необјавен

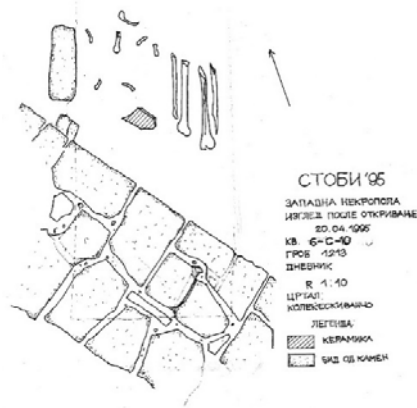

**Гроб 1213**

Гробни прилози: нема

Необјавен



**Гроб 1215**

Гробни прилози: нема

Необјавен

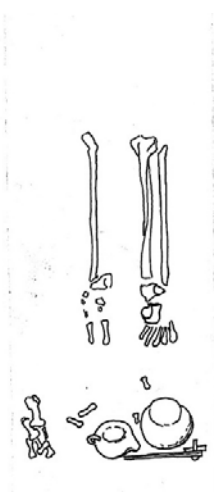

**Гроб 1216**

Гробни прилози:

луцерна (НУС-А-Л-3824)

грне (НУС-А-К-3416)

бронзен шестар (RN-95-32)

Необјавен

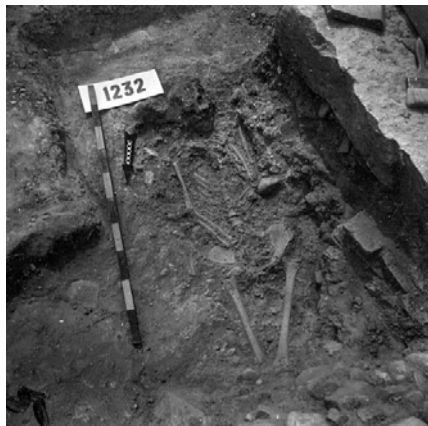

**Гроб 1232**

Гробни прилози:

4 коскени игли за коса (RN-95-28, 29, 31, 30)

Необјавен

**Гроб 1233**

Гробни прилози:

луцерна (L-95-19)

Необјавен

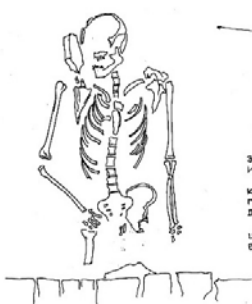
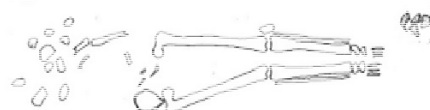
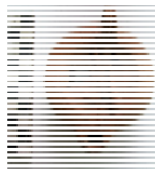

СТОБИ '95  
ЗАПАДНА НЕКРОПОЛА  
ИЗГЛЕД ПОСЛЕ ОТВОРАЊЕ  
28.04.1995  
КВ. Б - С - 8  
ГРОБ. 1261  
ШЕВНИК  
190  
1110  
ЦРТАЛ  
ВАНЧО КОЛЕКЕВИ



**Гроб 1261**

Гробни прилози:

2 кер. булбуси унгвентариуми (НУС-А-К-3445, 3445)

Необјавен



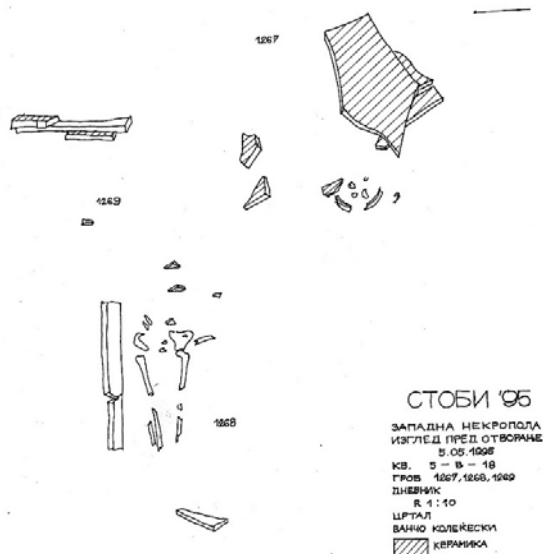

**СТОБИ '95**

ЗАПАДНА НЕКРОПОЛА  
ИЗГЛЕД ПРЕД ОТВОРАЊЕ  
5.05.1995  
КВ. 5 - В - 18  
ГРОБ 1267, 1268, 1269  
ДНЕВНИК  
Р 1 : 10  
ЦРТАЈ:  
ВАНЧО КОЛЕЖЕСКИ  
КЕРАМИКА

**Гроб 1267, 1268 и 1269**

Гробни прилози: нема

Необјавен



СТОБИ '95  
Западна некропола  
ситуација  
кв 3-Д-6  
Гроб. 1342  
Р=1:10  
дато: 11.05.1995  
дневник: сџр.

цртал: цр. земја  
камен

**Гроб 1342**

Гробни прилози:

железна алка (RN-95-62)

Необјавен



**СТОБИ '95**

ЗАПАДНА НЕКРОПОЛА  
ИЗГЛЕД ПРЕД ОТВОРАЊЕ  
5.05.1995  
КВ. 5 - В - 18  
ГРОБ 1270, 1271, 1272  
ДНЕВНИК  
Р 1 : 10  
ЦРТАЈ:  
ВАНЧО КОЛЕЖЕСКИ  
Легенда  
КЕРАМИКА  
КАМЕН  
ЦРНА ЗЕМЈА

**СТОБИ '95**

ЗАПАДНА НЕКРОПОЛА  
ИЗГЛЕД ПОСЛЕ ОТВОРАЊЕ  
5.05.1995г  
КВ. 5 - В - 18  
ГРОБ 1272  
ДНЕВНИК  
Р 1 : 10  
ЦРТАЈ:  
ВАНЧО КОЛЕЖЕСКИ

**Гроб 1272**

Гробни прилози: нема

Необјавен



СТОБИ '95  
 ЗАПАДНА НЕКРОПОЛА  
 ИЗГЛЕД ПРЕД ОТВОРАЊЕ  
 КВ. 5 - В - 18  
 ГРОБ 1323  
 ДНЕВНИК  
 Р. 1:40  
 ЦРТАЛ  
 ВАНЧО КОЛЕКЕСКИ

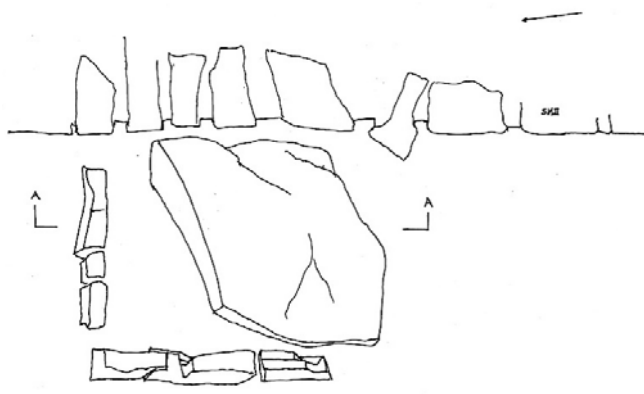

СТОБИ '95

ЗАПАДНА НЕКРОПОЛА  
 ИЗГЛЕД ПРЕД ОТВОРАЊЕ  
 11.05.1995г.  
 КВ. 5 - В - 18  
 ГРОБ 1323  
 ДНЕВНИК  
 Р. 1:40  
 ЦРТАЛ  
 ВАНЧО КОЛЕКЕСКИ



ПРЕСЕК А-А

**Гроб 1323**

Гробни прилози: нема

Необјавен

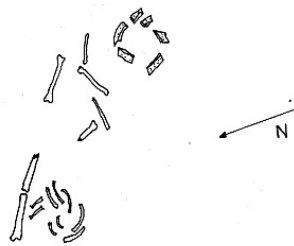

**Гроб 1365**

Гробни прилози:

кер. фра. сад (К-95-150)

Бронзени висулци (RN-95-71)

Необјавен



**Гроб 1415**

Гробни прилози:

длабока кер. чинија (НУС-А-К-3530)

фраг. кер. длабока чинија (К-95-200)

2 луцерни (НУС-А-Л-3843, 3844)

Необјавен



**Гроб 1506**

Гробни прилози:

фраг. кер. чинија (К-95-380)

кер. унгвентириум (К-95-379)

Необјавен

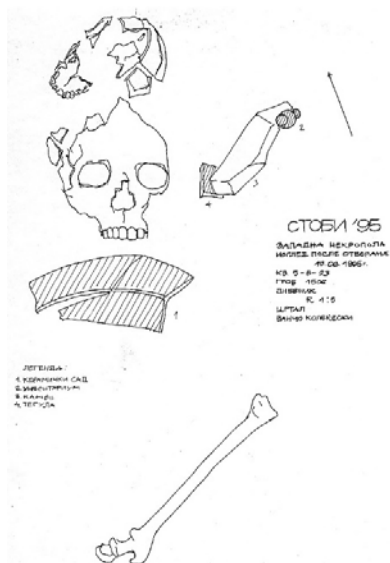

**Гроб 1539**

Гробни прилози:

игла за коса со округла глава (НУС-А-КП-4281)

Необјавен

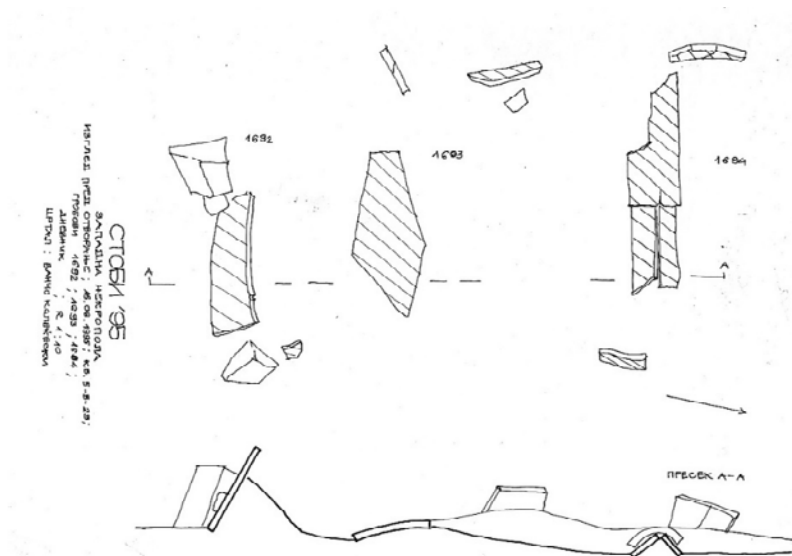

**Гроб 1692, 1693 и 1693**

Гробни прилози: нема

Необјавен

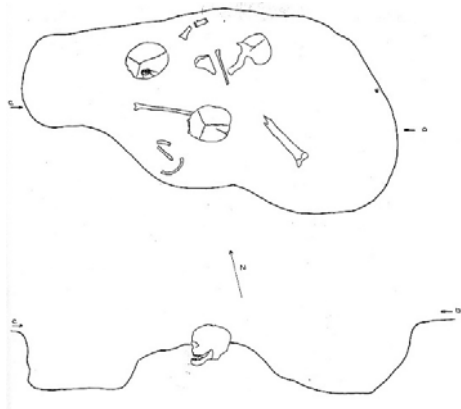

**Гроб 1859**

Гробни прилози:

бронзена фраг. фибула (RN-95-327)

железен прстен (RN-95-328)

Необјавен

**Гроб 2041**

Гробни прилози:

луцерна (L-95-185)

Необјавен

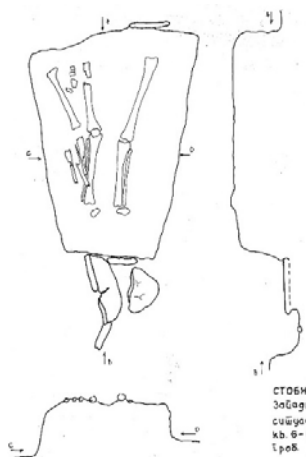
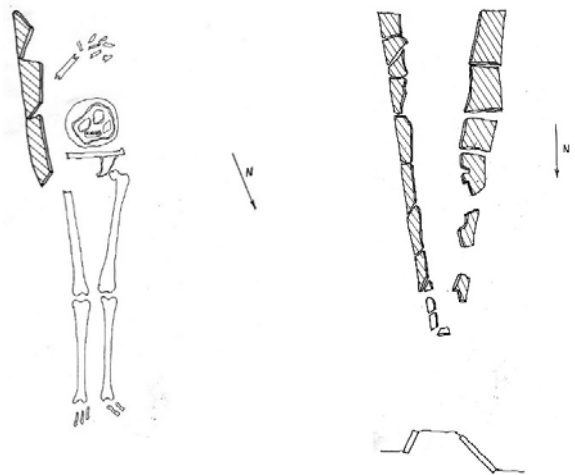

СТОБН 95  
 Завезна некропола  
 ситуација после објавне  
 ка 6-С-9  
 Грoв М45  
 R = 1:10  
 дата: 15.04.1996  
 гневник: с.бр.  
 црчил:  
 В.Цвешиновски  
 □ комен

**Гроб 1705**

Гробни прилози: нема

Необјавен

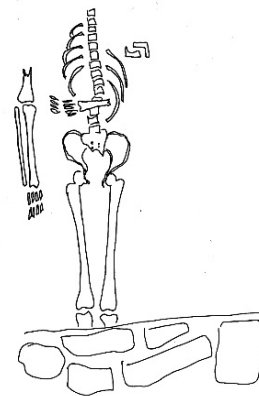

**Гроб 1149**

Гробни прилози: нема

Необјавен

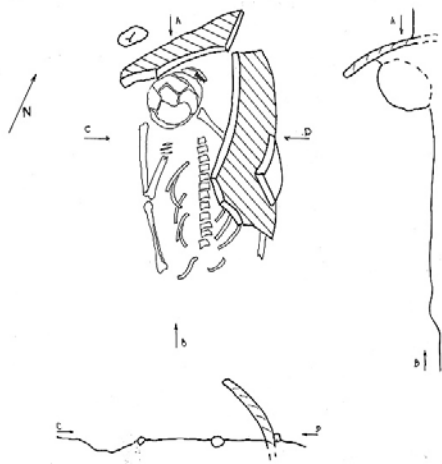

**Гроб 1373**

Гробни прилози: нема

Необјавен

### 3.1.2 ОРИЕНТАЦИЈА

Поради подобра прегледност ориентацијата на покојниците ја прикажувам табеларно.

ГРОБ	З/И	И/З	С/Ј	Ј/С	СЗ/ИИ	ИИ/СЗ	ЈЗ/СИ	СИ/ЈЗ	З/СЗ- И/ИИ	Ј/ЈЗ- С/СИ	Ј/ИИ- С/СЗ	С/СИ- Ј/ЈЗ	И/ИИ- З/СЗ
1273	*												
1276	*												
1280	*												
1317	*												
1318	*												
1341	*												
1487	*												
1494	*												
1768								*					
1769			*	*									
1721		*											
1724			*										
1755					*								
1830							*						
1831		*											
1879	*												
1861	*												
1872	*												
1873	*												
1862	*												
1863	*												
1804			*										
1748				*									
1813			*										
1844			*										
1605			*										
1669			*										
1826			*										
1846	*												
1874	*												
1877				*									
1850				*									
1853				*									
1876				*									
1757				*									
1512								*					
1604								*					
1363					*								
1625							*						
1362		*											
1833		*											
1881	*												
1776										*			





1569			*										
1617			*										
1453			*										
1580	*												
1447	*												
1450	*												
1584	*												
1565		*											
1567			*										
1621		*											
1571		*											
1572	*												
1660	*												
1619							*						
1581	*												
1721		*											
1452			*										
1460	*												
1563				*									
1566	*	*											
1620		*											
1622		*											
1767		*											
1796				*									
1860				*									
1776	*												
1770			*										

Од табеларниот приказ јасно се гледа дека нема некое правило во ориентацијата на инхумираните покојници. Сепак доминантни се ориентациите запад-исток и исток-запад, но останува впечатокот дека покојниците ги погребуваат онаму каде што ќе има слободен простор, без да се води сметка за некаков правилен распоред и организација на некрополата.

### 3.2 ГРОБОВИ СО КРЕМИРАНИ ПОКОЈНИЦИ

Појавата на кремацијата во Стоби почесто ќе почне да се јавува после освојувањето на Македонија од страна Римјаните во 168 година пр. н.е. и нејзиното стекнување статус на римска провинција што следело во 146 г. пр. н.е. Појавата на италската керамика во хеленистичките погребувања на Западната некропола до втората половина на 2 век пр.н.е., веројатно е последица на новосоздадените врски со Рим по освојувањето.<sup>146</sup> Основен начин на погребување во периодот од 1 век пр.н.е. до 3 век н.е. како гробен ритулс ќе стане кремцијата. Во тоа време повеќето европски народи ги спалувале своите умрени. Тој обичај во Стоби сигурно го практикувале и доселениците Италици, но овој ритулс го практикувало и домашното македонско-пајонско население. Погребниот ритулс е поврзан со локалната традиција, светото наследство што секоја етничка група љубоморно го чува, за да го запази својот идентитет. Од друга страна гробните конструкции се одраз на верските традиции, врзани за оделени културни и етнички традиции, но и на економската моќ на покојникот, односно неговото семејство и пошироката заедница.<sup>147</sup>

Од средината на 2 век пр. н.е. до 2 век од н.е. автохтоните гробни форми во Горна Мезија припаѓаат на таканаречениот тип Мала Копашница–Сасе, 1, 2 и 3. Од типично римски гробни форми се индификувани: керамички или метални урни и камени сандаци (саркофази).

Според класификацијата на А. Јовановиќ гробовите кои припаѓаат на тип Мала Копашница-Сасе 1 и 2 имаат голем број заеднички карактеристики. Тоа се гробни јами со големи димензии, со правоаголна или елипсовидна форма, со нагорени страни на јамата. Остатоците од јаглен се измешани со остатоците од кремираниот покојник, положени во гробната јама, без никаков реципиент во кои би биле прибрани, а спалувањето на покојниците најчесто е вршено на клада, надвор од гробната јама. Гробови од типот Мала Копашница-Сасе заземаат место во стручната археолошка литература како сигурна типолошка-хронолошка, но и етно - културна појава. Гробови од типот Мала Копашница-Сасе 1 и 2 се откриени на повеќе локалитети. А. Јовановиќ ги дели на две основни варијанти. Во варијанта 1 спаѓаат гробови од локалитети во Горна Мезија и тие имаат две подваријанти.<sup>148</sup> Овој тип на гробови по форма се елипсовидни или кружни, гробната јама е исполнета со парчиња јаглен и пепел, остатоци од покојникот изгорен на клада (*ustrinum*) и

<sup>146</sup> Anderson-Stojanovic 1987a; Anderson-Stojanovic 2018, 51.

<sup>147</sup> И. Микулчиќ 2003, 49.

<sup>148</sup> А. Јовановиќ 1984, 100/101

гробни прилози. Подваријантите може да се издвојат само според начинот на покривање на гробната јама, иако поголем дел од гробовите се без покривање. Најчесто се покривани со хоризонтални тегули, тегули поставени во вид на кров на две води, поврзани со имбрекси и камени плочи. Вакви гробни конструкции освен на некрополата во Стоби, се откриени и на некрополите во Демир Капија, Скупи, Виминациум. Втората варијанта на гробови од Мала Копашница-Сасе се гробови со етаж (двојна јама или јама со скалести страни),<sup>149</sup> најчесто со правоаголна форма. И во овој случај, според покривањето на гробната јама, може да се издвојат неколку варијанти. Во некои случаи долниот гробен етаж е покриен со хоризонтално положени тегули или двосливен кров од тегули споени со имбрекси. Овие варијанти се откриени на Стоби, Скупи и неколку погребувања на некрополата во Виминациум.<sup>150</sup> Без разлика дали гробната јама е со или без етаж, запечената (темнокафена, црвена па дури и црна) површина на сидовите и подот кај поголем дел од гробовите со кремација, открива дека во гробната јама горел силен оган непосредно пред погребувањето, а кремирањето на покојникот се вршело во самата гробна јама (bustum).<sup>151</sup> Горењето на сидовите во јамата резултирало со трајно оцрнување и видлив белег на површината, во вид на црна линија.

Гробовите од типот Мала Копашница-Сасе 3 се одликуваат со плитка гробна јама, (елипсовидна или кружна) без гробни обележја, исполнета со остатоци од кладата, а остатоците од кремираниот покојник не се издоени од пепелта. Поради тоа што покојниците се спалувани на страна немаме ни видливи траги на горење во самата јама.<sup>152</sup>

На Стобската западна некропола мошне ретко се среќава депонирање на изгорените остатоци во урна, што е карактеристичен римски обичај. Осаменоста на овој гробен облик на територија на Македонија не дозволува поврзување со конкретна автохтона етно-културна група, туку станува збор за надворешно донесен гробен облик кој не влијаел на автохтоното население.

---

<sup>149</sup> Wesolowsky 1973, 64.

<sup>150</sup> А. Јовановиќ 1984, 102 и 103.

<sup>151</sup> Л. Јовановска 2013, 875; В.Р. Андерсон-Стојановиќ 2018, 53.

<sup>152</sup> А. Јовановиќ 1984, 110.

### 3.2.1a Гробни јами без конструкција

На Западната некропола во Стоби, во зависност од околностите, копањето на гробната јама се случувало непосредно по смртта на покојникот. Најчеста гробна форма кај гробовите со кремација во Стоби се плитките, кружни или елипсовидни јами или јами со неправилна форма, во кои едноставно се положувале кремираните остатоци од покојникот. Римските градови имале посебен отворен простор надвор од градските ѕидини, каде се палело телото на покојникот, иако во Стоби не е индентификувана ниту една површина за кремирање. Кога кремирањето се вршело на *ustrinum* или на некое друго место, а не во гробната јама, остатоците од кладата се собирале и се положувале во ладна или топла состојба во гробната јама. Покојниците најчесто гореле со нивните лични предмети, но имаме случаеви каде личните предмети и гробни прилози биле изложени на гробниот оган додека тој спласнувал. Таков пример ни е грнчаријата која е делумно изгорена или делумно избледена. Кремациите во кои постојат докази за „гробен оган“, односно тие во кои внатрешноста на јамата е изгорена, веројатно биле подготвувани пред кремирањето.<sup>153</sup> Откако ќе се приложат остатоците на покојникот и гробните дарови низ целата површина на гробната јама, се затварала со земја, без никакво обележје. Од археолошки материјал во овој тип гробови е најзастапена керамиката која преовладува кај сите типови на погребувања. Најзастапен тип на керамика се чашите со една држалка, како во гроб 1148 (инв.бр. К-95-21), гроб 1283 (НУС-А-К-3464), гроб 1325 (НУС-А-К-3474) и гроб 1461 (НУС-А-К-3496 и 3497). Тоа се мешести чаши со една рачка, со вертикално или косо извлечена устинка под која се наоѓа ребро. Иако се типолошки слични, сепак видливи се разликите, како во големината, профилот на реципиентот и венецот, а во еден случај имаме и украсување на чашата (гроб 1461). Чашите се изработени од прочистена глина, со црвено печење и премачкани со премаз во темноцрвена боја. Ги има на бројни локалитети. Во Стоби,<sup>154</sup> се појавуваат во 1 век н.е., а се застапени и подоцна во некрополата на Скупи,<sup>155</sup> Исар Марвинци<sup>156</sup> и Виминациум.<sup>157</sup> Во едно погребување во гроб 1283 (инв.бр. НУС-А-К-3468) имаме чаша со две држалки, едноставен венец и рамно дно датирана во 3 век.<sup>158</sup> Од керамички материјал во овој тип гробови доста застапени се унгвентариумите. Вретенасти унгвентариуми со форма карактеристична за хеленистичкиот период,

<sup>153</sup> В. Р. Андерсон-Стојанович 2018, 59.

<sup>154</sup> V. Anderson-Stojanovic 1992, sl. 973,974,975.

<sup>155</sup> Л. Јовановска-Д. Михаилова 1999, сл. 23, 24, 25.

<sup>156</sup> В. Соколовска 1986, гроб 21.

<sup>157</sup> Е. Николовска, 2008, 258.

<sup>158</sup> Municipium Stobensium, 1994, 49, сл. 236.

целосно сочуввани,<sup>159</sup> среќаваме во гробовите 1203, 1301, 1266, 1461, 1490, 1224, 1651, а во гроб 1817 имаме дури девет примероци од вретенаст унгвентариум, датирани во 2 век пр.н.е.<sup>160</sup> Исти такви се среќаваме на освен во Стоби,<sup>161</sup> и на Исар Марвинци.<sup>162</sup> Како втора група на унгвентариуми се среќаваат унгвентариуми т.е. булбуси со луковичесто тело од типот “Р” и унгвентариуми со крушковидно тело тип “F” кои имаат рамно дно, издолжен врат и извлечен венец. Според В. Андерсон датирани се од 1 до 2 век. Вакви унгвентариумите се пронајдени во гроб 1316, 1537, 1785, 1806, 1817 и 1838. Унгвентариуми од двата типа се чести на некрополата во Стоби<sup>163</sup>

Во гроб 1266 пронајден е целосно сочуван лагинус со (инв.бр. НУС-А-К-3461), со биконична форма, низок и широк стомак, вратот е дол а ободот е благо закосен. Според О. Брукнер оваја форма е импортирана од Италија и ја датира во втора половина на 1 век до средина на 2 век.<sup>164</sup>

Како чести гробни прилози ги среќаваме и керамичките луцерни. Поради добрата фрактура се најчесто целосно сочувани. Во гроб 1226 е пронајдена луцерна (инв.бр. НУС-А-Л-3832) со претстава на Ерос со флејта, датирана во 3 век.<sup>165</sup> Луцерната од гроб 1417 (инв.бр. НУС-А-Л-3879) на дискот има претстава на човек меѓу растенија, кој во рацете има удирачки инструмент, датирана во втора половина на 3 и ран 4 век.<sup>166</sup> И во гробот под број 1633 е пронајдена керамичка луцерна (инв.бр. L-95-103), датирана во доцен 1 век пр.н.е. и прва половина на 1 век н.е..<sup>167</sup>

Само во едно погребувања се среќаваат теракотни фигури како гробен прилог и тоа во гроб 1689. Теракотната претстава на Афродита во вид на жена што седи, преставена гола, со косата разделена на средина, одзади собрана во кок, ја имаме во 10 примероци и датирана е од 1 век пр.н.е. до 1 век н.е..<sup>168</sup> Имаме по три примероци на Телесфор со дете. Ова е честа претстава на некрополата во Стоби.<sup>169</sup> Телесфор е претставен фронтално, со вообичаената наметка со качулка, а покрај него од десната страна стои дете. Овие фигури ја симболизираат заштитничката

<sup>159</sup> В. Соколовска 1986, 83.

<sup>160</sup> Municipium Stobensium, 1994, 21 сл. 24 и 25.

<sup>161</sup> М. Шурбаноска-Д. Здравковски 1996, 107 сл 21

<sup>162</sup> В Соколовска 1986. Т18.

<sup>163</sup> V. Anderson- Stojanovic 1992; ; Municipium Stobensium, 1994, 33, сл. 104; М. Шурбаноска-Д. Здравковски 1996, 107.

<sup>164</sup> О. Brukler 1981, 112, Т 133.

<sup>165</sup> А. Јакимовски 2012, 235.

<sup>166</sup> А. Јакимовски 2012, 235.

<sup>167</sup> А. Јакимовски 2012, 130.

<sup>168</sup> Municipium Stobensium, 1994, 33.

<sup>169</sup> В. Петрушевска Петроска 2018, 108, сл 4.

улога на божеството кон децата во текот на животот, но и потоа. Слични фигурини се најдени во раноримските погребувања во Амфиполис и Тесалоника, датирани во 1. век од н.е.<sup>170</sup> Теракотните фигурини со претстава на петел (инв.бр. TF-95-128), се присутни со далеку помал број на примероци<sup>171</sup>, но сепак се второто по бројност застапено животно меѓу стобскиот теракотен фонд. Симболиката на петелот е голема, се смета за птица на сонцето и има голема апотропејска моќ. Се датираат во 2 век пр.н.е..<sup>172</sup> Имаме и еден примерок на Афродита Анадиомена (TF-95-102), каде божицата е претставена гола, со дијадема на главата. Десната нога и е свиткана во колено, од левата страна се потпира на делфин, а со десната рака се потпира на столпче. Оваа теракота е датирана во 1 век.<sup>173</sup>

Како гробни прилози во гробните јами не изостануваат ниту стаклените предмети, сферични унгвентариуми (инв.бр. НУС-А-СТ-4073, 4074 и СТ-95-10) кај кои ободот е косо извлечен нагоре, вратот е цилиндричен, делумно проширен на преодот кон реципиентот, од кој е одделен без воопшто нагласен преод. Овие садови се среќаваат и во Скупи, а се датираат од 3 до 4 век.<sup>174</sup> Во гроб 1537 се пронајдени три стаклени тубуларни унгвентариуми (инв.бр. НУС-А-СТ-4088, 4089 и 4090). Тоа се унгвентариуми кај кои ободот е косо нагоре, асиметрично извлечен, вратот е проширен при коренот а од реципиентот е оделен со стеснување. Реципиентот е висок и тесен, крушковиден, речиси со иста ширина како вратот. Се среќаваат на некрополата во Скупи и се датирани од втора половина на 1 век до 2 век.<sup>175</sup> Како друг вид на стаклен гробен прилог го издвојуваме стаклените шишиња во две погребувања, гроб 1785 и 1537 (инв.бр. ST-95-83 и НУС-А-СТ-4091) датирани на некрополата во Скупи 2-3 век, според луцерна.<sup>176</sup>

Од накит во овој тип гробови е пронајдена една златна обетка со преплетени краеви, чести на некрополата во Стоби, но и на Исар Марвинци<sup>177</sup> (инв.бр. RN-95-172), датирана од 2 до 3 век.<sup>178</sup> Една коскена игла за коса во гроб 1461, со вретенасто тело и топчеста глава е чест гробен прилози на римските локалитети, а се датира од 2 до 3 век.<sup>179</sup>

---

<sup>170</sup> В. Петрушевска Петроска 2018, 98.

<sup>171</sup> До 2006 само 5 примероци.

<sup>172</sup> В. Петрушевска Петровска 2015, 116 сл 11.

<sup>173</sup> Municipium Stobensium, 1994, 48 сл. 224.

<sup>174</sup> Л. Поповска 2011, 251.

<sup>175</sup> Л. Поповска 2011, 91.

<sup>176</sup> Л. Поповска 2011, 253.

<sup>177</sup> В. Соколовска 1986, Т46.

<sup>178</sup> Municipium Stobensium, 1994, 31 сл. 89,90.

<sup>179</sup> Е. Николовска 2008, 265.

Накитот од овие погребувања можеме да ги заокружине со една луковичеста железна фибула од гроб 1314 (за жал многу уништена), на која недостасува иглата а која се датира од 3 до 4 век<sup>180</sup> и едно бронзено огледало со кружна форма од гроб 1417. Ваквите огледала се датираат од 2.ри до крајот на 3.ти век во Стоби.<sup>181</sup>

Како особено редок наод ги издвојувам двата бронзени фулкруми од гроб 1456, едниот подобро сочуван, а другиот оштетен од горење речиси до непрепознатливост. Подобро сочуваниот фулкрум завршува со протом на коњ, извонредно реалистично изведен. Веројано покојникот легнат на своето раскошно клине бил изгорен на клада, а остатоци од неа биле подоцна положени во гробната јама. Според многу сличен наод од Пела, ова погребување можеме да го датираме во средината на 2.ри век п.н.е.<sup>182</sup>, со што спаѓа во најстарите погребувања на Западната некропола.

---

<sup>180</sup> Municipium Stobensium, 1994, 61.

<sup>181</sup> М. Шурбаноска-Д. Здарвковски 1996, гроб 801; Municipium Stobensium, 1994, 61 сл. 341.

<sup>182</sup> M.Siganidou, M. Lilimpaki-Akamati, 1997, 49.





**Гроб 1159**

Гробни прилози:

3 стаклени унгентариуми (НУС-А-СТ-4073, 4074) и (СТ-95-10)

коскено копче/ нитна (RN-95-13)

Необјавен

**Гроб 1160**

Гробни прилози:

фраг. кер. чинија (К-95-047)

Необјавен

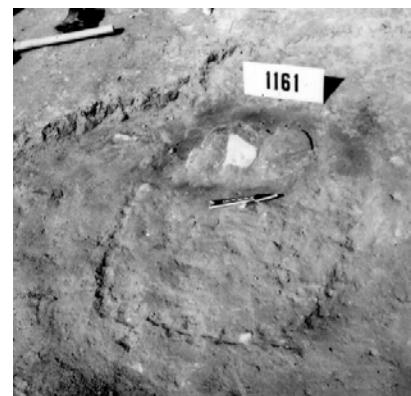
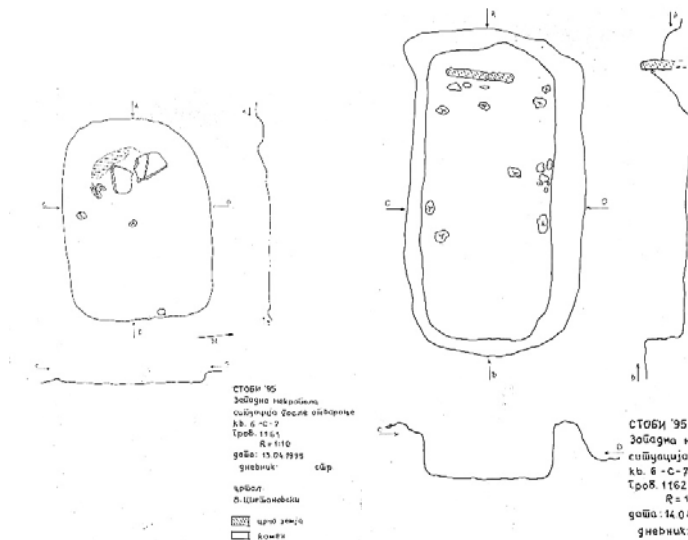
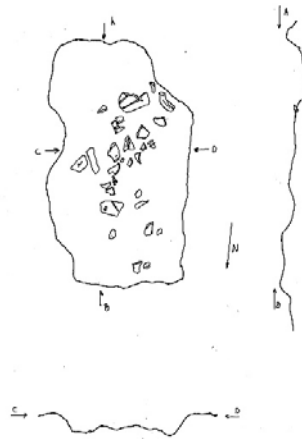

**Гроб 1161**

Гробни прилози: нема

Необјавен

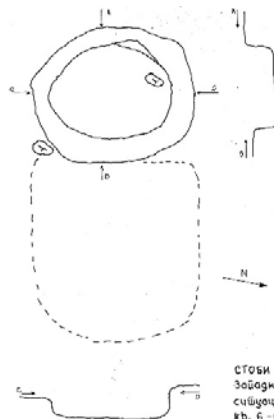
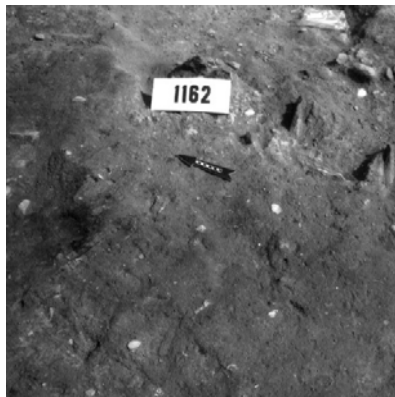

СТОБИ '95  
 Западна некропола  
 ситуација после отварања  
 кв. 6 - С-7  
 Гроби 1161  
 Р: 1:10  
 датум: 13.04.1995  
 цртежник: сбр.

СТОБИ '95  
 Западна некропола  
 ситуација после отварања  
 кв. 6 - С-7  
 Гроби 1162  
 Р: 1:10  
 датум: 13.04.1995  
 цртежник: сбр.

### Гроби 1162

Гробни прилози: нема

Необјавен

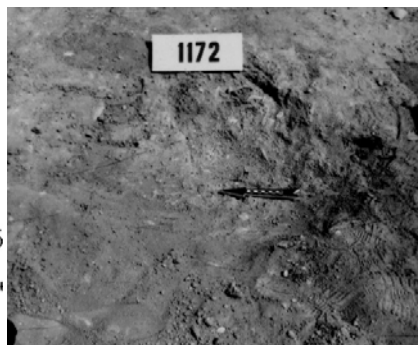

СТОБИ '95  
 Западна некропола  
 изглед после отварања  
 13.04.1995  
 кв. 6 - С-8  
 Гроби 1172  
 Цртежник:  
 Р: 1:10  
 Цртач:  
 НАСТЕВСКИ ИГОР



### Гроби 1172

Гробни прилози:

фраг. од мегарска чаша (К-95-031)

кер. унгентариум (К-95-030)

2 амuleти од коска (НУС-А-КП-4272, RN-95-9)

Необјавен

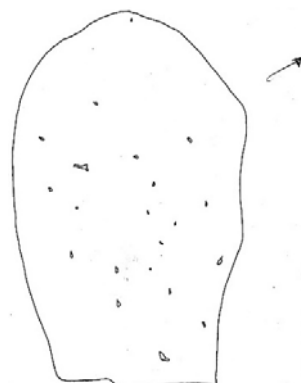

СТОБИ '95  
 Западна некропола  
 изглед после отварања  
 19.04.1994  
 кв. 6 - С-4  
 Гроби 1173  
 Цртежник:  
 Р: 1:50  
 Цртач:  
 КОЛЕВСКИ ВАНКО

### Гроби 1173

Гробни прилози: нема

Необјавен

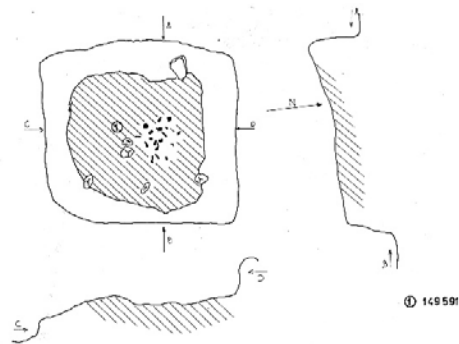
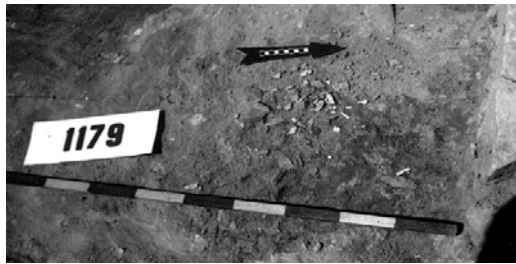

**Гроб 1179**

Гробни прилози: нема  
Необјавен

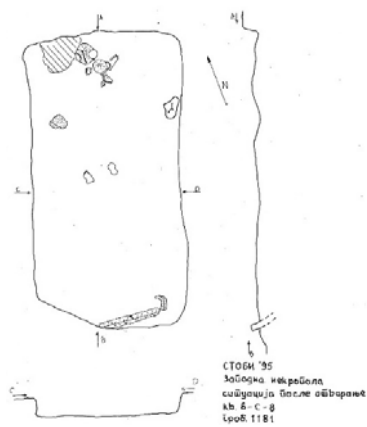

**Гроб 1181**

Гробни прилози:  
длабока чинија (НУС-А-К-3412)  
кер. чаша (К-95-026)  
фраг. керамички сад (К-95-029)  
фраг. кер. чинија (К-95-028)  
луцерна (L-95-5)  
Необјавен

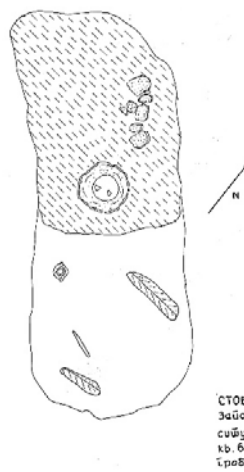

**Гроб 1189**

Гробни прилози:  
длабока чинија (НУС-А-К-3434)  
Необјавен



**Гроб 1202**

Гробни прилози:

кер. чаша со една рачка (K-95-164)

Необјавен

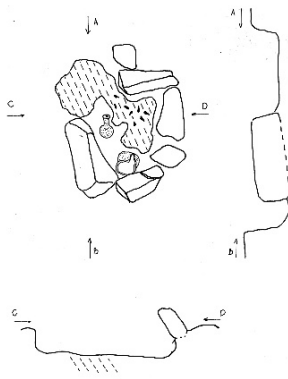
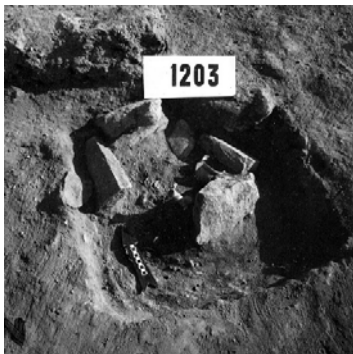

**Гроб 1203**

Гробни прилози:

вретенест унгвентариум (HUS-A-K-3421)

кер. чаша (HUS-A-K-3422)

фра. Бронзна фибула (RN-95-26)

ашици (RN-95-40)

Необјавен

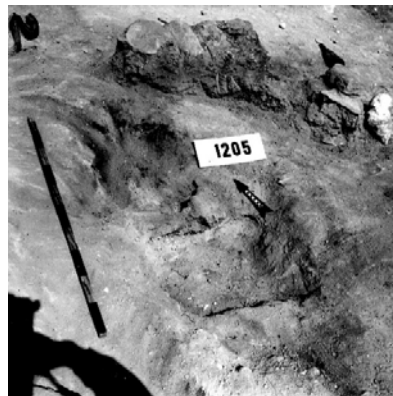
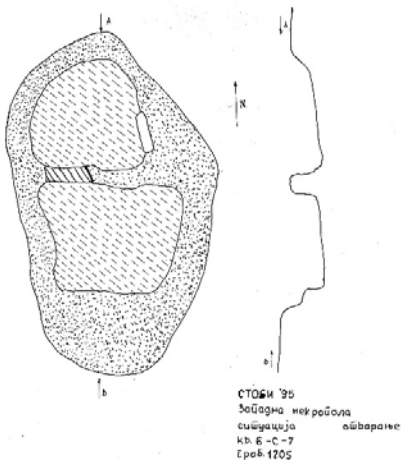

**Гроб 1205**

Гробни прилози: нема

Необјавен

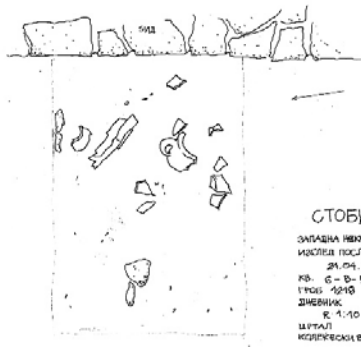

СТОБИ '95  
 ЗАПАДНА НЕКРОПОЛА  
 ИСТОК ПОСЛЕ СЪБИРАНЕ  
 21.04.1995  
 кв. Б-С-7  
 гроб 1219  
 гнебник  
 К-4-10  
 ЦЕНТРАЛ  
 КОПИРЕНСКИ ВАНИО

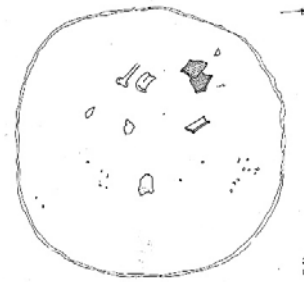

**Гроб 1219**

Гробни прилози:

Фраг. Кер. Сад (К-95-069)

Необјавен

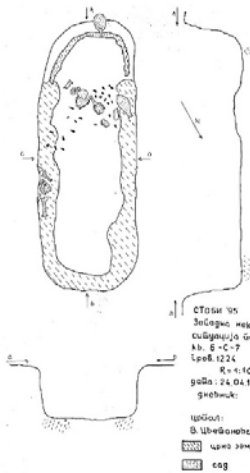

СТОБИ '95  
 Западна некропола  
 ситуација после собирање  
 кв. Б-С-7  
 гроб 1224  
 К-4-10  
 датум: 26.04.1995  
 гнебник: с.бр.  
 црчил: В. Цвешаневиќ  
 црна земја  
 ММТ sag



**Гроб 1224**

Гробни прилози:

5 вретенести унгвентариуми (НУС-А-К-3430), (К-95-077, 078, 079, 076)

кер. шише (НУС-А-К-3431)

фраг. од сидонско стакло (ST-95-13)

Необјавен



**Гроб 1226**

Гробни прилози:

фра. кер. бокал (К-95-084)

луцерна (НУС-А-Л-3832)

Необјавен

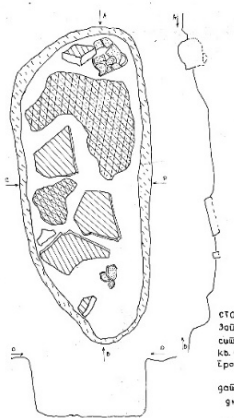

СТОБИ '95  
 Западна некропола  
 ситуација после собирање  
 кв. Б-С-7  
 гроб 1226  
 К-4-10  
 датум: 26.04.1995  
 гнебник: с.бр.



**Гроб 1227**

Гробни прилози:

фра. кер. чаша (К-95-087)

амулет (RN-95-48)

Необјавен



СТОБИ '95  
ЗАПАДНА НЕКРОПОЛА  
ИЗГЛЕД ПОСЛЕ ОТВОРАЊЕ  
24.04.1995  
КВ. 6-В-7  
ГРОБ 1227  
ДНЕВНИК  
К 1:10

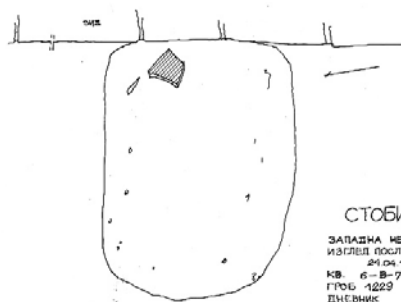

СТОБИ '95  
ЗАПАДНА НЕКРОПОЛА  
ИЗГЛЕД ПОСЛЕ ОТВОРАЊЕ  
24.04.1995  
КВ. 6-В-7  
ГРОБ 1229  
ДНЕВНИК  
К 1:10  
ЦРТАЊ:  
КОЛЕКЕСКИ ВУЧНО

**Гроб 1229**

Гробни прилози: нема

Необјавен

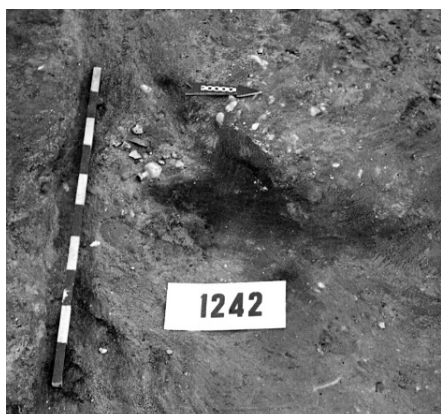

СТОБИ '95  
ЗАПАДНА НЕКРОПОЛА  
ИЗГЛЕД ПОСЛЕ ОТВОРАЊЕ  
24.04.1995  
КВ. 6-В-8  
ГРОБ 1242  
ДНЕВНИК  
К 1:10  
ЦРТАЊ:  
ВАЧНО КОЛЕКЕСКИ



**Гроб 1242**

Гробни прилози:

Керамичко шише (НУС-А-К-3439)

Необјавен

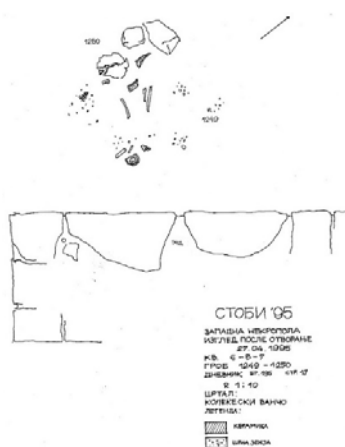
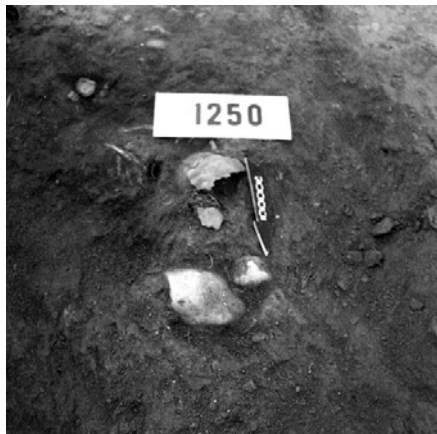

**Гроб 1250**

Гробни прилози: нема

Необјавен

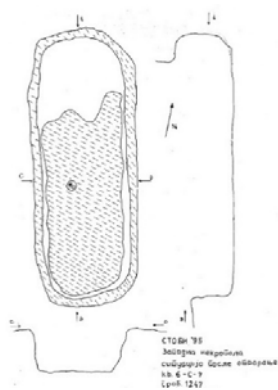

**Гроб 1247**

Гробни прилози: нема

Необјавен

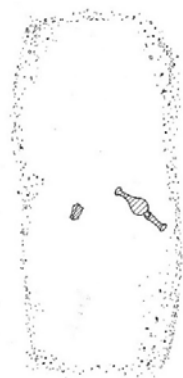

СТОБИ 95  
ЗАПАДНА НЕКРОПОЛА  
ИЗГЛЕД ПОСЛЕ ОТВОРАЊЕ  
8.07.1995  
КВ. 5-8-46  
ГРОБ 1301  
ДННБ-46  
R 1:50



**Гроб 1301**

Гробни прилози:

керамичко шише (К-95-083)

вретенест унгвентариум (НУС-А-К-3463)

Необјавен

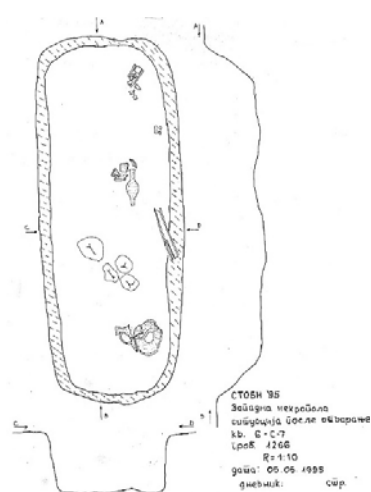

**Гроб 1266**

Гробни прилози:

вретенест фраг. унгвентариум (К-95-120)

фраг. кер. чинија (К-95-121)

лагинус (НУС-А-К-3461)

Необјавен

### Гроб 1314

Гробни прилози:

железна луковичеста фибула (PH-95-078)

Необјавен

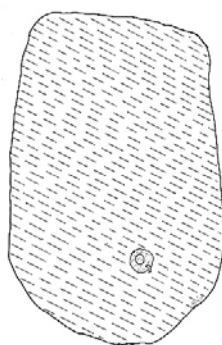
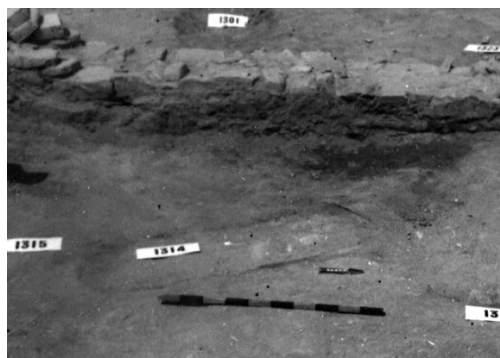

### Гроб 1283

Гробни прилози:

кер. чаша (HUS-A-K-3467)

чаша со една рачка (HUS-A-K-3467)

чаша со две рачки (HUS-A-K-3468)

фраг. чинија (K-95-144)

фраг. ојнохое (K-95-145)

Необјавен



### Гроб 1316

Гробни прилози:

булбус унгвентариум (HUS-A-K-3487)

Необјавен

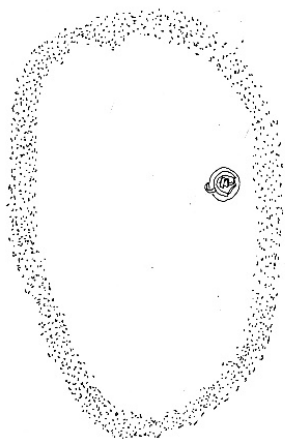

**Гроб 1325**

Гробни прилози:

чаша со една рачка (НУС-А-К-3474)

фраг. кер. чинија (К-95-158)

Необјавен



**Гроб 1329**

Гробни прилози: нема

Необјавен



СТОБИ '95  
 ЗАПАДНА НЕКРОПОЛА  
 ИЗВЕШТАЈ ПРОВОД ОТКРИТИЈА  
 КВ. 8-8-18  
 ГРАД ОШТИ  
 ЗЕМЉИНА К 1:10  
 ЦРТАЧ: ВАНКО КИШЕВСКИ  
 РЕГИОНАЛ:  
 АРХЕОЛОГ  
 З. КЕРАНОВИЌ  
 А. КОСОВИЌ  
 Б. ЦИМБЕРИЌ

**Гроб 1371**

Гробни прилози: нема

Необјавен

**Гроб 1426**

Гробни прилози:

фраг. унгвентариум (К-95-252)

фраг. амфориск (К-95-251)

Необјавен



СТОБИ '95

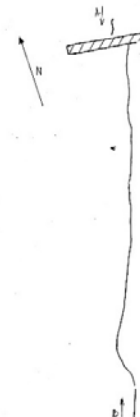
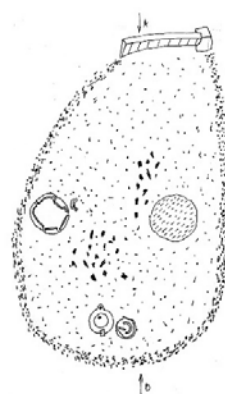
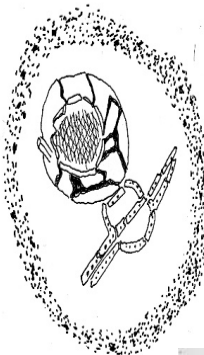

### Гроб 1417

Гробни прилози:

бронзено огледало (RN-95-124)

мала чаша (HYS-A-K-3531)

мала длабока чинија (HYS-A-K-3532)

луцерна (HYS-A-L-3879)

Необјавен

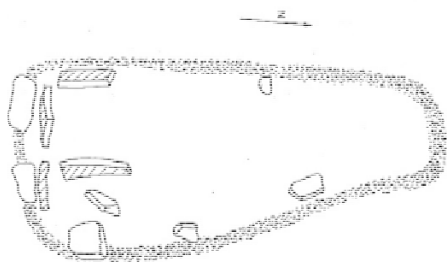

### Гроб 1451

Гробни прилози: нема

Необјавен

### Гроб 1456

Гробни прилози:

фраг. кер. унгвентариум (K-95-392)

бронзен фулкрум со протом од коњ на горниот крај (RN-95-125)

Необјавен

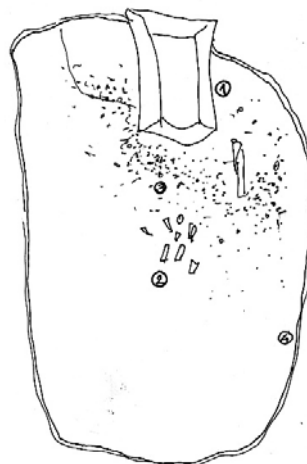

ЛЕГЕНДА  
1. КАМЕН  
2. КОСКИ  
3. ПЕШЕЛ  
4. ПЕШЕЛ



**Гроб 1490**

Гробни прилози:

лачна бронзена фибула (RN-95-150)

вретенест унгвентариум (НУС-А-К-3540)

Необјавен



**Гроб 1461**

Гробни прилози:

вретенест унгвентариум (НУС-А-К-3495)

чаша со една рачка (НУС-А-К-3496, 3497)

игла за коса со топчеста глава (НУС-А-КП-4277 )

фраг. коскени игли (RN-95-108, RN-95-109)

Објавен<sup>183</sup>



**Гроб 1633**

Гробни прилози:

луцерна (L-95-103)

чинија (К-95-370)

Необјавен

<sup>183</sup> Е. Николовска 2008, 249

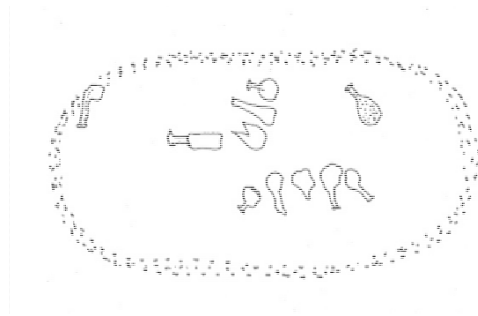

**Гроб 1537**

Гробни прилози:

стаклени унгентариуми (НУС-А-СТ-4088, 4089, 4090)

стаклено шише (НУС-А-СТ-4091)

булбус унгентариум (НУС-А-К-3613)

Необјавен

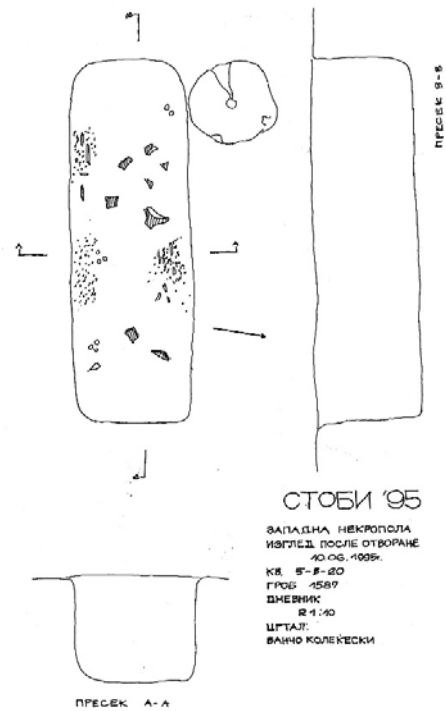

**Гроб 1587**

Гробни прилози:

фраг. коскена игла (RN-95-201)

Необјавен



**СТОБИ '95**

ЗАПАДНА НЕКРОПОЛА  
ИЗГЛЕД ПОСЛЕ ОТВОРАНЕ  
40.06.1995.  
КВ. Б'-Б-20  
ГРОБ 1587  
ШЕВНИК  
R 1:40  
ЦИТАЈ:  
ВАНЧО КОЛЕЌЕСКИ

ПРЕСЕК А-А

**Гроб 1588**

Гробни прилози:

златна обетка (RN-95-172)

бронзена монета (M-95-236)

Објавен<sup>184</sup>

<sup>184</sup> Е. Николовска 2008, стр.248.

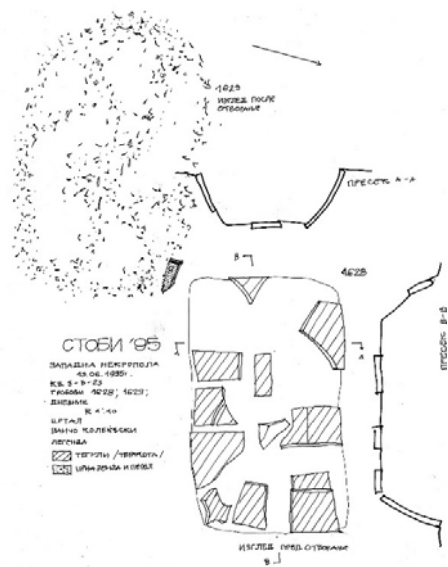

### Гроб 1629

Гробни прилози: нема

Необјавен

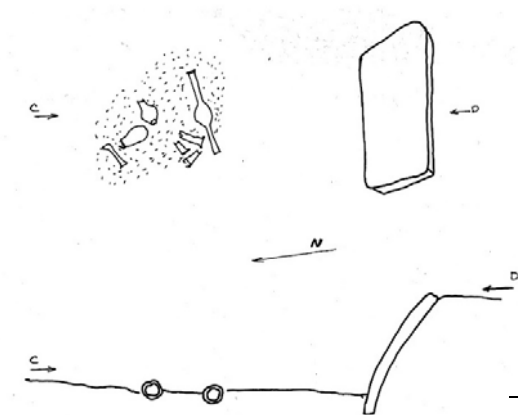

### Гроб 1651

Гробни прилози:

птичја коска (RN-95-202)

вретенест унгвентариум (HUS-A-K-3616, 3617, 3618, 3619, 3620)

Необјавен

### Гроб 1689

Гробни прилози:

тер. Афродита анадиомена (TF-95-102)

тер. телесфор со дете (TF-95-103, 104 и 22)

тер. жена што седи, хиеродула (TF-95-105, 6, 7, 8, 9, 10, 11, 12, 13, 14 и 15)

тер. ГЕА ја држи земјата (TF-95-116, 117 и 118)

тер. Афродита (TF-95-119, 20, и 21)

амор убива желка (TF-95-126)

жена што седи на стол (TF-95-123)

тер. европа богинка

тер. Петел (TF-95-128)

Необјавен



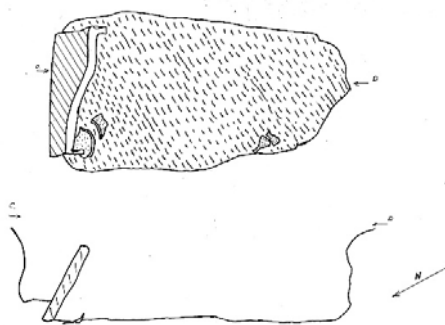

**Гроб 1785**

Гробни прилози:

булбус унгвентариум (НУС-А-К-3645, 3646, 3647, 3648, 3649, 3650, 3651, 3652, 3653, 3654, 3655, 3656, 3557, 3558, 3559)

стаклено шише (ST-95-83)

Необјавен



**Гроб 1806**

Гробни прилози:

стаклен булбус (ST-95-95)

булбус унгвентариум (НУС-А-К-3694, 3695 и 3696)

Необјавен



**Гроб 1807**

Гробни прилози: нема

Необјавен

**Гроб 1848**

Гробни прилози:

фраг. луцерна (Л-95-156)

Објавен<sup>185</sup>



<sup>185</sup> Е. Николовска 2008, 256

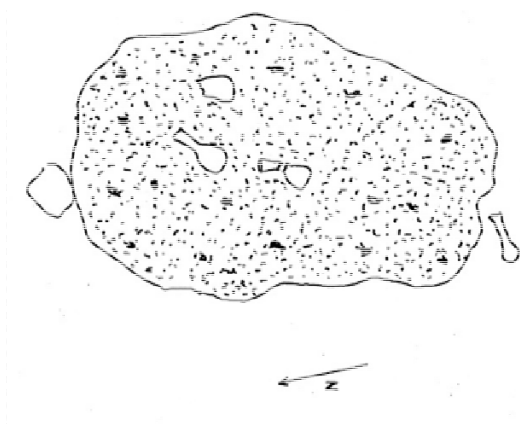

**Гроб 1838**

Гробни прилози:

булбус унгвентариум (НУС-А-К-3729, 3730, 3731)

Необјавен



**Гроб 1817**

Гробни прилози:

булбус унгвентариум (НУС-А-К-3720, К-95-611)

вретенаст унгвентриум (К-95-602, 603, 604, 605, 606, 607, 608, 609, 610)

чаша со две рачки (К-95-600)

Необјавен



**СТОБИ '95**

ЗАПАДНА НЕКРОПОЛА  
ИЗГЛЕД ПОСЛЕ ОТВОРАЊЕ  
21.04.1995  
КВ. 6-С-10  
ГРОБ 1217  
ДНЕВНИК  
R 1:10  
ЦРТАЛ:  
ИГОР НАСТЕВСКИ

**Гроб 1217**

Гробни прилози: нема

Необјавен

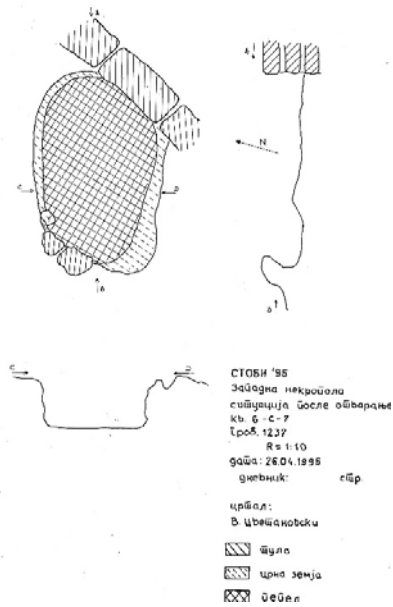

**Гроби 1237**

Гробни прилози: нема

Необјавен

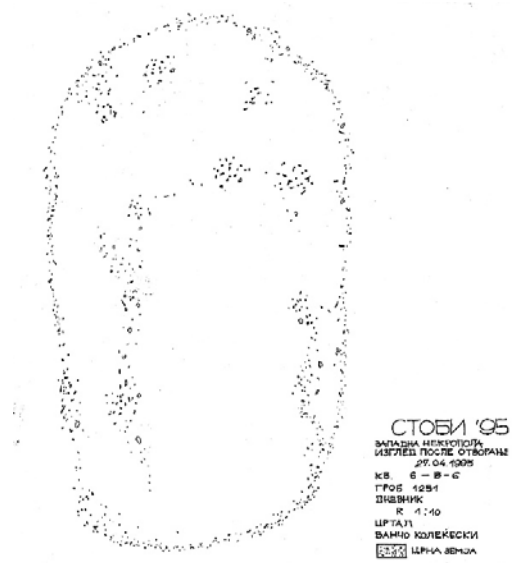

**Гроби 1251**

Гробни прилози: нема

Необјавен

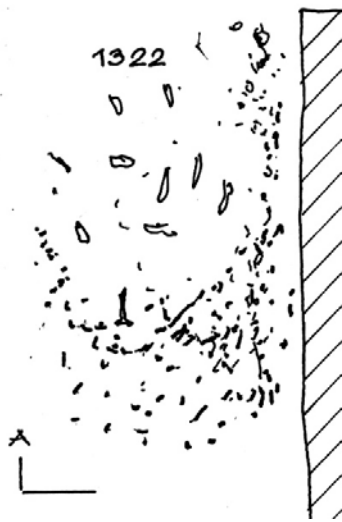

**Гроби 1322**

Гробни прилози: нема

Необјавен

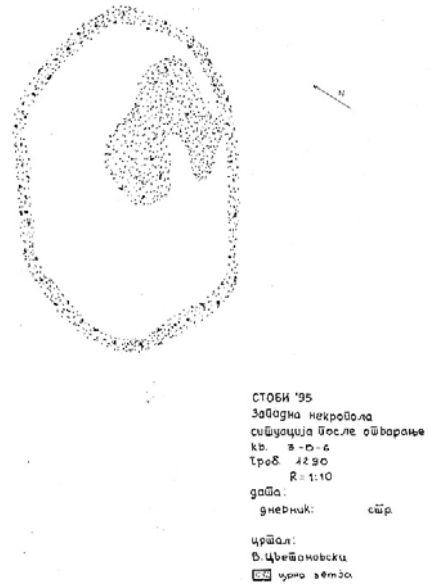

**Гроби 1290**

Гробни прилози: нема

Необјавен

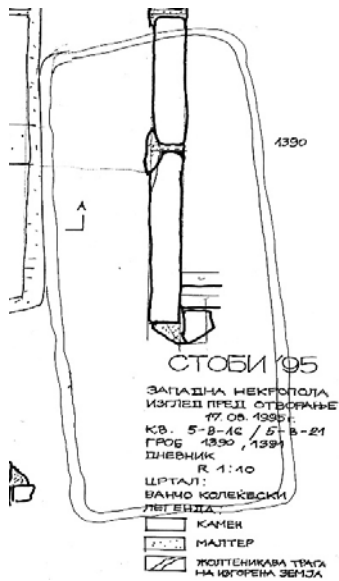

**Гроб 1390**

Гробни прилози: нема

Необјавен

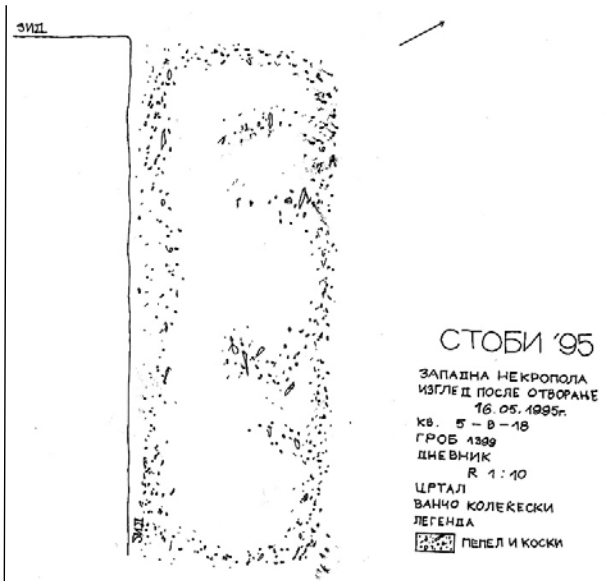

**Гроб 1399**

Гробни прилози: нема

Необјавен



**Гроб 1463**

Гробни прилози: нема

Необјавен

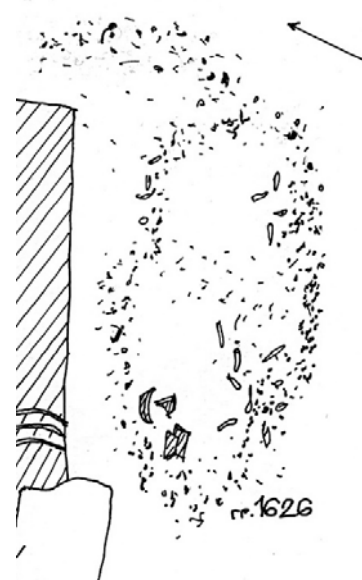

**Гроб 1626**

Гробни прилози: нема

Необјавен



**Гроб 1699**

Гробни прилози: нема

Необјавен

### 3.2.16 Грбови со конструкција од хоризонтални поставени тегули

На Западната некропола во Стоби во истражувањата од 1995 година се откриени вкупно 28 грбови од типот кремација со конструкција од хоризонтално поставени тегули.

Плитка елипсоидна или правоаголна јама се копала непосредно пред положување на остатоците на покојникот и гробните дарови. Кладата се распостилала низ целата површина на гробната јама, после горењето се затрупува со слој од земја, а потоа јамата се покрива со хоризонтално положени тегули или поретко камени плочи (гроб 1284), по должина на јамата.<sup>186</sup> Ретко се среќаваат тегули поставени во форма на кутија, како што е примерот гроб 1534, кои се јавуваат само во текот на 1.ви век од н.е.<sup>187</sup> Понекогаш тегулите од покривната конструкција се дополнувале со кршени камења како зацврстување. Такви примери се гроб 1293 и 1784. Кога кремирањето се вршело на *ustrinum* или на некое друго место, а не во гробната јама, остатоците од кладата се собирале и се положувале во ладна или топла состојба во гробната јама. Покојниците најчесто гореле со нивните лични предмети, но поголем дел од гробните прилози не дошол во контакт со оганот.

Статистички, керамичките садови се најбројни предмети откриени во грбовите од сите фази на некрополата во Стоби.<sup>188</sup> Само во три погребувања (гроб 1274, 1495 и 1470) ги среќаваме мешестите керамички чаши со една држалка, кои се појавуваат од 1.ви век пр.н.е., а застапени се и подоцна во грбовите на Скупи,<sup>189</sup> Исар Марвинци,<sup>190</sup> Виминациум.<sup>191</sup> Друга група на предмети која се појавува во поголем број како гробен прилог се унгвентариуми-булбуси, со јајцевидно тело, висок тенок врат, пртенасто устие и рамно дно. Застапени се во повеќе погребувања на Стоби, во грбовите 1207 и 1794, датирани во 1 век,<sup>192</sup> додека во гроб 1293 е најден еден примерок на вретенест унгвентариум, карактеристичен за хелинистичкиот период. На некрополата во Исар Марвинци се датирани во прва половина на 2 век пр.н.е.,<sup>193</sup> а исти такви се среќаваат и во Стоби.<sup>194</sup> Во гробот 1244 пронајден е целосно сочуван гутус (инв.бр. НУС-А-К-3438), устата е кружна, а дното

<sup>186</sup> А. Јовановиќ 1984, 130.

<sup>187</sup> В. Р. Андерсон-Стојановиќ 2018, 63.

<sup>188</sup> В. Р. Андерсон-Стојановиќ 2018, 67, четириесет и шест гроба содржат најмалку еден керамички предмет.

<sup>189</sup> Л. Јовановска-Д. Михајлова 1999, сл. 23, 24, 25; Е. Николовска 2008, 258.

<sup>190</sup> В. Соколовска 1986, Т78.

<sup>191</sup> Љ. Зотовиќ-Ч. Јордановиќ 1990, Т IX и Т XIX.

<sup>192</sup> *Municipium Stobensium*, 1994, 33 сл. 102.

<sup>193</sup> В. Соколова 1986, 83. Т 18.

<sup>194</sup> *Municipium Stobensium*, 1994, 21 сл. 24, 25.

ниско, прстенасто, датиран во 1 век, присутни на некрополата во Стоби.<sup>195</sup> Втор гробен прилог е целосно сочуван лагинус со (инв.бр. НУС-А-Л-3836), со биконична форма, низок и широк стомак, вратот е долг а ободот е благо закосен. Според О. Брукнер оваја форма е импортирана од Италија и ја датира во втора половина на 1 век до средина на 2 век.<sup>196</sup>

Значајна група наоди се и луцерните кои се присутни во овој тип погребувања. Хронолошки и типолошки се делат во неколку групи. Луцерната од гробот 1187 (инв.бр. L-95-12) е датирана од доцен 1.ви век пр.н.е. до 1.ва половина на 1век н.е.<sup>197</sup> Во гроб 1293 (инв.бр. L-95-34) е пронајдена луцерна со два клуна но едниот клун е откршен, на дискот има престана на розета. Датирана е во 2.ри век.<sup>198</sup> Во гроб 1470 имаме луцерна со претстава на јарец, датирана во прва половина на 2.ри век<sup>199</sup> и во гроб 1825 (инв.бр. L-95-158) луцерна со претстава на вкрстени риби, датирана во доцен 2.ри и ран 3.ти век.<sup>200</sup>

Во гробот 1358 се пронајдени два конични стаклени унгвентариуми и еден тубуларен угвентариум, според наод од Скупи датиран во втората половина на 1.ви и ран 2.ри век.<sup>201</sup> Оваа слика се надополнува со бронзена монета на императорот Клаудиј (41-45) (инв.бр. М-95-106). Присутни се и други форми на стаклени предмети во погребувањата од 1995 година. Така од гроб 1259 имаме минијатурен стаклен примерок на сферичен унгвентариум, целосно сочуван. Оваа форма се среќава на некрополата во Скупи и е датиран во преодниот период од 2 кон 3 век.<sup>202</sup>

Како и во останати гробови со кремација, и во оваа гробна форма се среќаваат голем број теракотни фигурина со разни престави. Од гробот 1396 (инв.бр. НУС-А-ТФ-3919) потекнува теракотната фигурина на коњ на тркала. Претставата на коњ во стобскиот наод е декорирана со рељефно изведена опрема, како орнаментираната узда и околувратник, потоа отвори од двете страни на муцката за впрегнување на јажето или кожата и 4 дупки за осовините на тркалата. Тркалата се декорирани со зраци. В. Петрушевска за овој примерок и уште еден сличен на него од ископувањето во 1995 год (вон гробна конструкција), наоѓа сличности со еден коњ на тркала од Атинската Агора и е датиран од 1.ви до 2.ри век. Во хеленистичкиот

<sup>195</sup> Municipium Stobensium, 1994, 34 сл. 110.

<sup>196</sup> О Brukner 1981, 112, Т 133.

<sup>197</sup> А. Јакимовски 2012, 129.

<sup>198</sup> А. Јакимовски 2012, 177.

<sup>199</sup> А. Јакимовски 2012, 163.

<sup>200</sup> А. Јакимовски 2012, 226.

<sup>201</sup> Л. Поповска 2011, 168.

<sup>202</sup> Л. Поповска 2011, 253.

период се појавува една нова продукција на вакви предмети со различна функција, а иста форма, но пронајдоците се ретки и најчесто во погребувања.<sup>203</sup> Теракота во форма на бик е пронајдена во гроб 1259. Тоа е најчест вид на животно кое се среќава меѓу фигурините на Стоби, датирано во 1.ви век.<sup>204</sup> Во коропластиката бројноста на ова животно било вообичаено и омилено за македонскиот простор во римско време, што го покажуваат наодите од Солун.<sup>205</sup> Во истотот погребување е приложена и теракотната претстава на Леда која седи на гуска, со десната рака ја придржува наметката, а левата е поставена на ногата. Датирана е во 1.ви век.<sup>206</sup> Имаме и четири претстави во теракота на Кибела (TF-95-6, 7, 8, 10), каде божицата е седната на масивен престол, со десната рака ја држи наметката на градите, а другата е спуштена покрај нозете.

Коскените прилози во оваа гробна форма се застапени со еден примерок на фурка од гроб 1470 (инв.бр. РН-95-116), откриена на горниот крај и оштетена на прстенестиот завршеток. Дршката е тордирана и од двете страни ограничена со по три пластично моделирани прстени. На горната страна има дел со конусна форма и пластичен прстен. На прстенестиот завршеток има мал триаглест додаток. Површината е мазна и полирана, предметот има бела боја како резултат од изложеност на оган. Овој предмет е датиран од 1.ви до 3.ти век од н.е.<sup>207</sup> Како единствен гробен прилог ја издвојувам коскената лажица од гроб 1300 (инв.бр. НУС-А-КП-4276), која припаѓа на типот аптекарски или козметички лажици. Целата лажица има вретенаста рачка, која постепено се стеснува кон врвот (кој недостасува), а другиот крај преминува во плиток кружен реципиент. На рачката има декорација со врежување во централниот дел. Според големината на коскената лажица може да биде дел од козметички или фармацевтски прибор. Слични вакви наоди се среќаваат и на некрополите на Скупи.<sup>208</sup>

---

<sup>203</sup> В. Петрушевска-Петроска 2015, 111-113.

<sup>204</sup> Municipium Stobensium, 1994, 27 сл. 67.

<sup>205</sup> В. Петрушевска-Петроска 2015, 114.

<sup>206</sup> Municipium Stobensium, 1994, 30 сл. 82.

<sup>207</sup> Z. Kovancaliev 2019, 119-131.

<sup>208</sup> Л. Јовановска 2017, 227 Т XII.

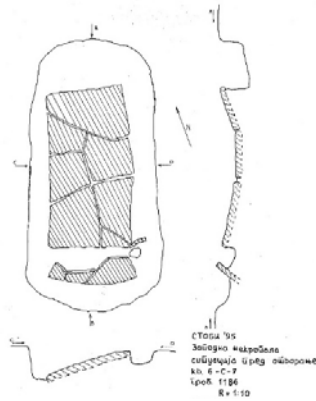

### Гроби 1186

Гробни прилози:  
луцерна (НУС-А-Л-3826)

Необјавен

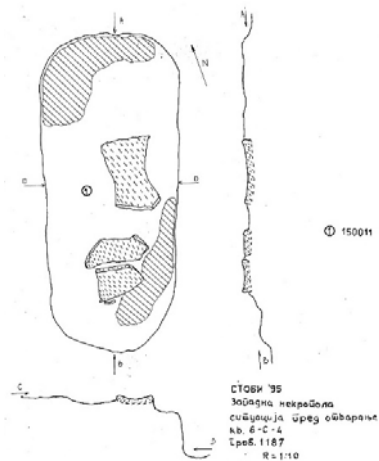

### Гроби 1187

Гробни прилози:  
луцерна (L-95-12)  
кер. чаша со една рачка (K-95-064)  
златни обетки (RN-95-19)  
бронзена монета, нечитлива (M-95-031)  
бронзена обетка (RN-95-18)

Необјавен

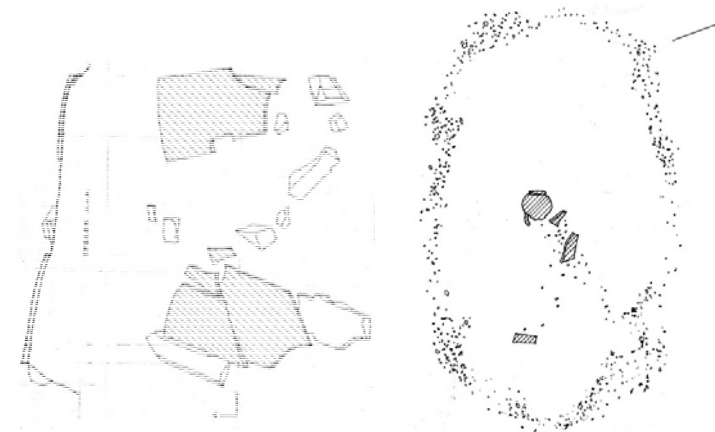

### Гроби 1274

Гробни прилози:  
кер. ојнохое (НУС-А-К-3470)  
кер. чаша со една рачка (НУС-А-К-3471)

фраг. кер. сад  
(K-95-148)

Необјавен



**Гроб 1207**

Гробни прилози:

кер. булбус унгвентариум (НУС-А-К-3423, 3424, 3425, 3426, 3427, 3428, 3429)

фра. булбуси унгветариум (К-95-061, 062,063)

Необјавен

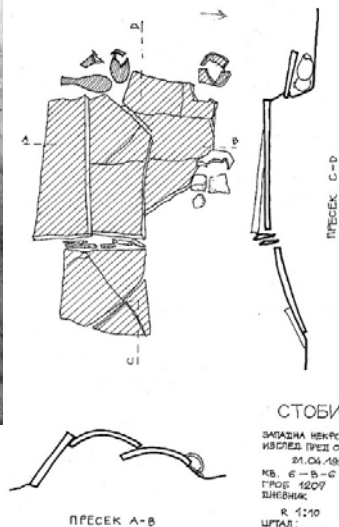

СТОБИ '95  
ЗАПАДНА НЕКРОПОЛА  
ИЗГЛЕД ПРЕД ОТВОРАНЕ  
21.04.1995  
КВ. 6-В-С  
ГРОВ. 1207  
ДНЕВНИК  
К. 1:10  
ЦРТАЛ:  
КОЛЕКЕСКИ ВАМЧО  
ЛЕГЕНДА:  
[штриховане] КЕРМИКА

СТОБИ '95  
ЗАПАДНА НЕКРОПОЛА  
ИЗГЛЕД ПОСЛЕ ОТВОРАЊА  
21.04.1995  
КВ. 6-В-6  
ГРОВ. 1207  
ДНЕВНИК  
К. 1:10  
ЦРТАЛ:  
КОЛЕКЕСКИ ВАМЧО

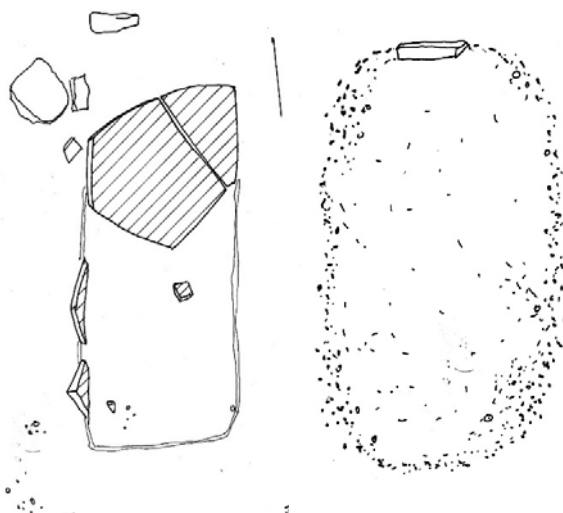

**Гроб 1234**

Гробни прилози: нема

Необјавен



**Гроб 1137**

Гробни прилози:

Длабока чинија (К-95-8)

Необјавен

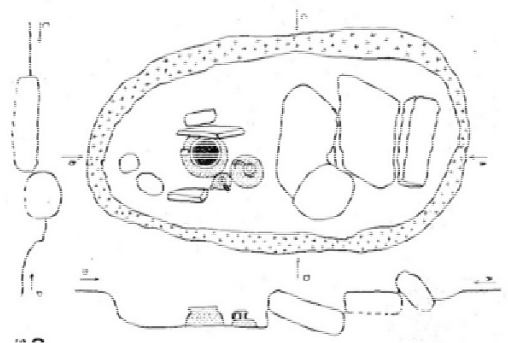

**Гроб 1244**

Гробни прилози:

лагинос (НУС-А-Л-3836)

фра. лагинос (К-95-089)

грне со капак (НУС-А-К-3437)

гутус (НУС-А-К-3438)

Необјавен

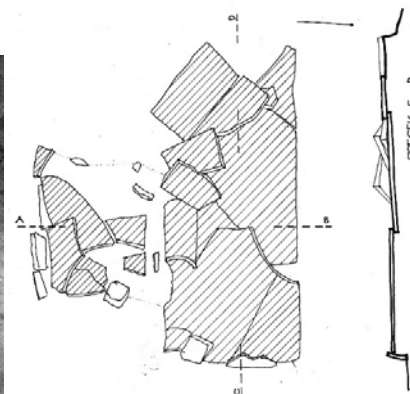
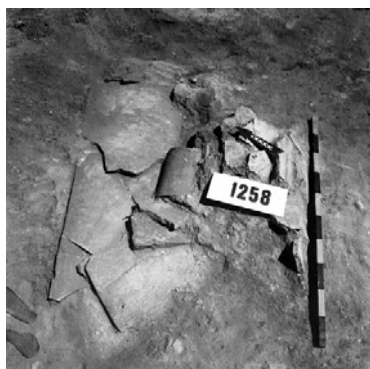

**Гроб 1258 и 1259**

Гробни прилози:

Тер. Фиг. Жена на престол (TF-95-6,7,8, 10)

тер. афродита (TF-95-9)

жена на гуска (TF-95-11)

фраг. од теракотна фигурина (TF-95-12)

теракота бик (TF-95-13)

стаклено шише (ST-95-19)

пехар (НУС-А-К-3448)

Необјавен



СТОБИ '95  
ЗАПАДНА НЕКРОПОЛА  
ИЗЈАД ПРЕД ОТОРИЈАМЕ  
28.04.1995  
КД. 6-8-6  
ГРОБ. 1258-1259  
ПРЕВНОК  
М. 1:100  
ЦРТАЛ  
НЕПЕЌЕСКИ ВАНО



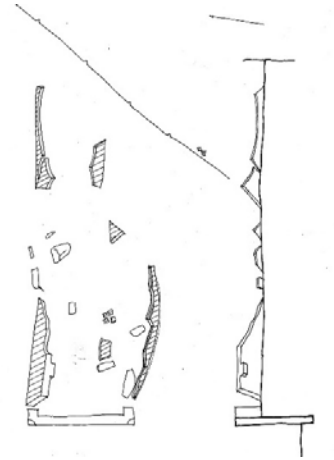

**Гроб 1284**

Гробни прилози: нема  
Необјавен

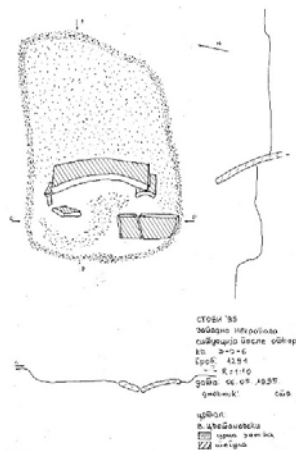

**Гроб 1291**

Гробни прилози: нема  
Необјавен

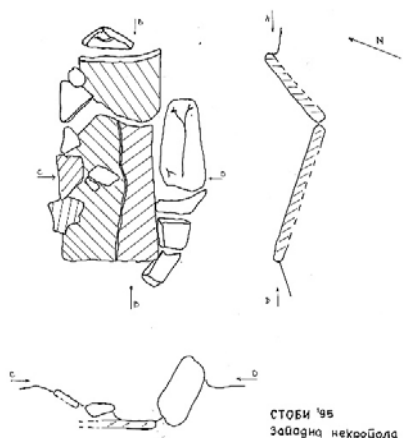

**Гроб 1293**

Гробни прилози:  
луцерна (L-95-34)  
кер. булбус унгвентариум (K-95-098)  
Необјавен

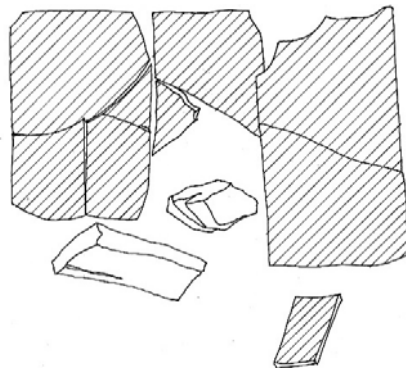
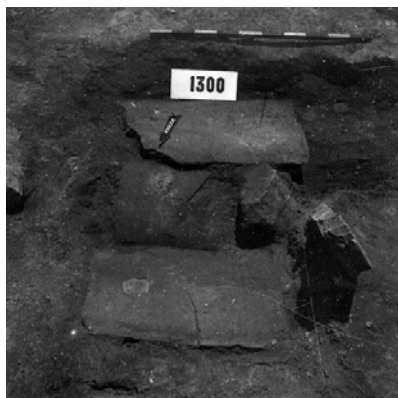

**Гроб 1300**

Гробни прилози:

коскена лажичка (НУС-А-КП-4276)

Необјавен

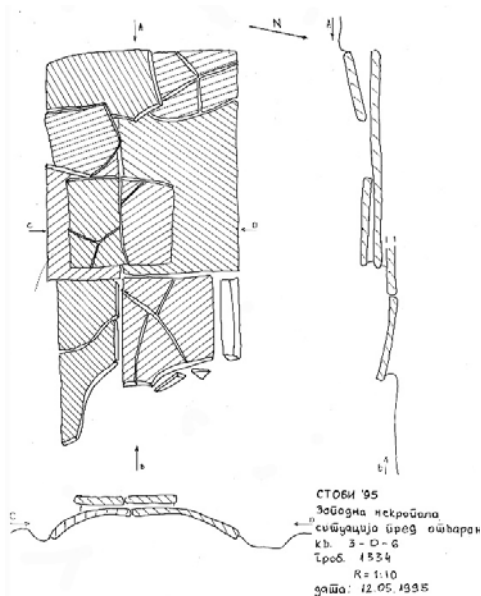
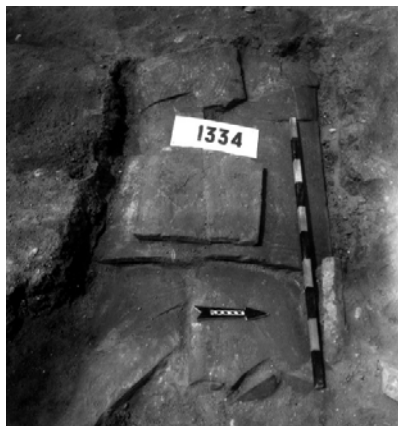

**Гроб 1334**

Гробни прилози: нема

Необјавен

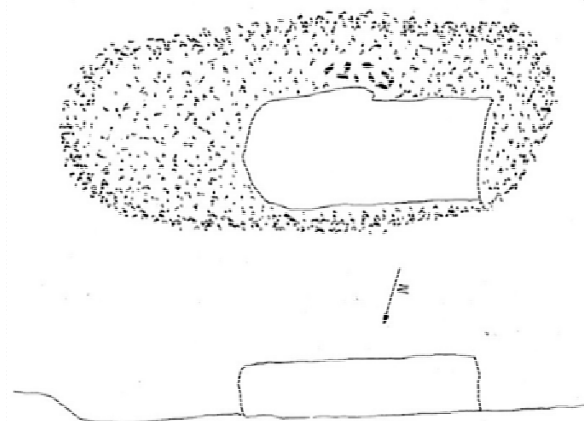

**Гроб 1335**

Гробни прилози:

фраг. коскена игла за коса (RN-95-69)

Необјавен

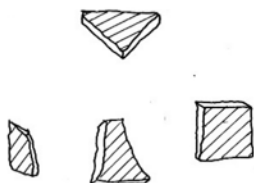
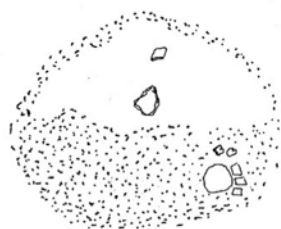

### Гроб 1348

Гробни прилози:

фраг. бронзено огледало (RN-95-137)

бронзен висулец (RN-95-84)

Необјавен

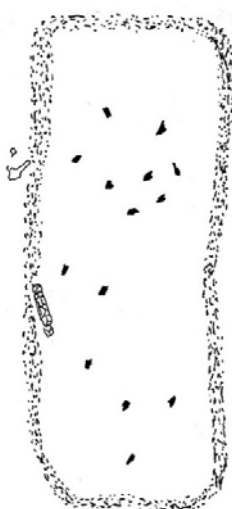
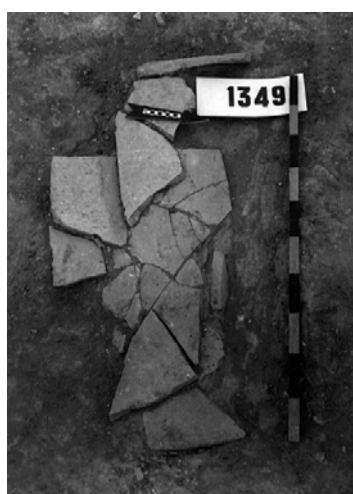

### Гроб 1349

Гробни прилози:

бронзена монета, нечитлива (M-95-101)

Необјавен



### Гроб 1385

Гробни прилози:

бронзена монета (M-95-106) Клаудие (41-45) CONSTANTIA AVGUSTV

стомна (K-95-170)

бронзен стригил (RN-95-97)

бронзен сад (RN-95-98)

Необјавен



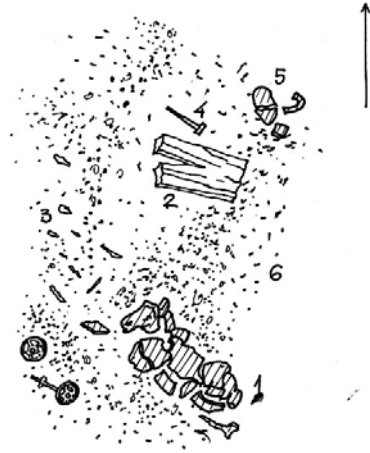
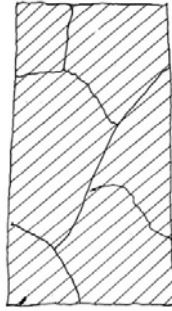

**Гроб 1396**

Гробни прилози:

чаша со две рачки (НУС-А-К-3501)

тер. фиг. коњ со тркала (НУС-А-ТФ-3919)

Необјавен

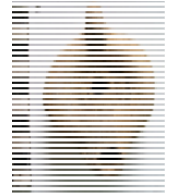
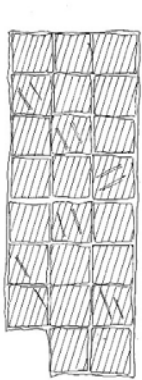

**Гроб 1418**

Гробни прилози:

фраг. кер. чинија (К-95-201)

луцерна (L-95-48)

Необјавен

**СТОБИ '95**

ЗАПАДНА НЕКРОПОЛА  
ИЗСЛЕД. ПРЕЗ. ОТОБРАНЕ  
# 20 '95  
КВ. Б-В-28  
ГРОБ 1418  
ДНЕВИК  
№ 1-10  
ЦРТАЛ:  
ВАНО КОЛЕВСКИ  
ТРАСИРКЛ:  
АЛЕКСАНДАР РАСТОВ

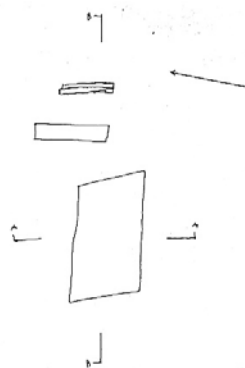

**СТОБИ '95**

ЗАПАДНА НЕКРОПОЛА  
ИЗСЛЕД. ПРЕЗ. ОТОБРАНЕ  
# 20 '95  
КВ. Б-В-28  
ГРОБ 1495  
ДНЕВИК  
№ 1-10  
ЦРТАЛ  
ВАНО КОЛЕВСКИ  
□ КАМЕН

ПРЕСЕК А-А

**Гроб 1495**

Гробни прилози:

фраг. кер. чаша со една рачка (К-95-316)

Необјавен

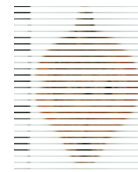
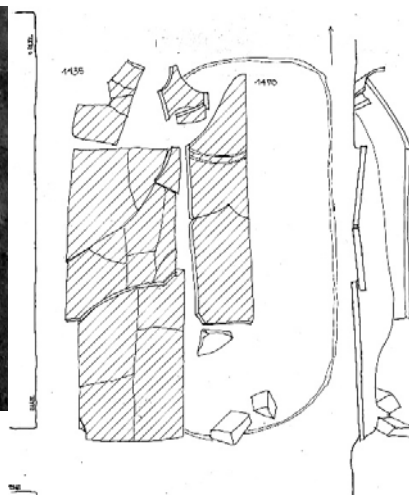

1470



СТОБИ 95  
 ЗАПАДНА НЕКРОПОЛА  
 К.Р. 8-0-08  
 ГРОБ 1470 / 1470  
 ДИНАМИК  
 К 1:10  
 ЦИТАЛ:  
 ВАНКО КОЛЕВСКИ

### Гроб 1470

Гробни прилози:

- чаша со една рачка (НУС-А-К-3498)
- коскена фурка (НУС-А-КП-4279)
- фраг. игла за шиене (RN-95-117)
- фраг. чинија (К-95-208)
- луцерна (НУС-А-Л-3846)
- теракота Афродита (TF-95-50, 51)

Необјавен



### Гроб 1521

Гробни прилози:

- 2 фраг. кер. чинии (К-95-398, 399)

Необјавен

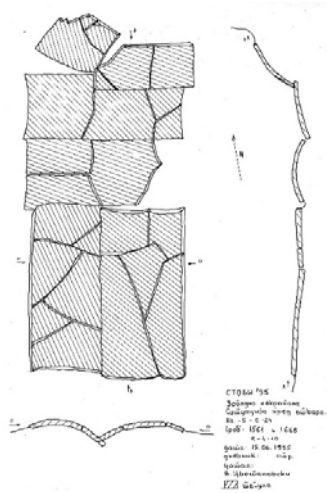

**Гроби 1561**

Гробни прилози:  
 мало садче (НУС-А-К-3580)  
 Необјавен

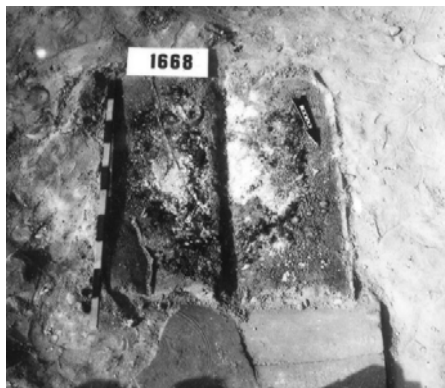

**Гроби 1668**

Гробни прилози:  
 длабока чинија (НУС-А-К-3590)  
 плитка чинија (НУС-А-К-3590)  
 Необјавен

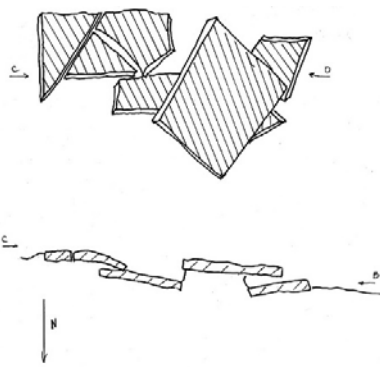

**Гроби 1709**

Гробни прилози: нема  
 Необјавен

**Гроби 1534**

Гробни прилози: нема  
 Необјавен

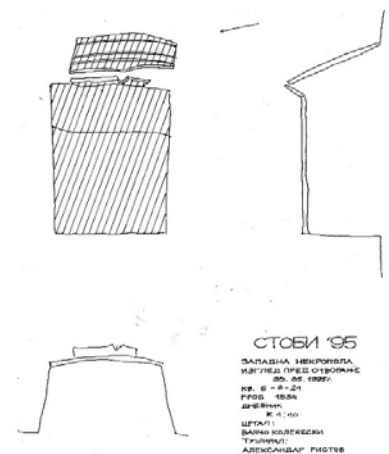

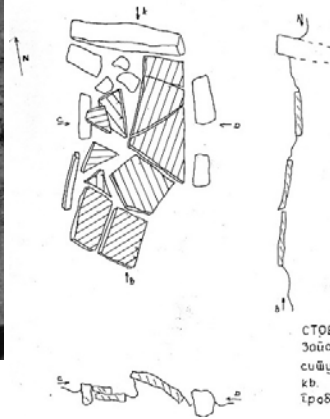

**Гроб 1794**

Гробни прилози:

10 кер. булбус унгвентариум

(НУС-А-К-3671, 3672, 3673, 3774, 3675, 3676, 3678, 3679, 3680, 3681)

Необјавен

СТОБИ '95  
 Западна некропола  
 ситуација пред отварање  
 кв. 5-С-8  
 Гроб. 1794  
 Ш. К. А. 12

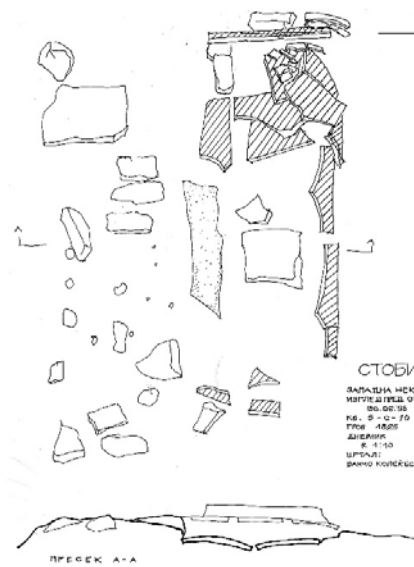

СТОБИ '95  
 ЗАПАДНА НЕКРОПОЛА  
 ИЗГЛЕД ПРЕД ОТВОРАЊЕ  
 05.05.1995.  
 кв. 5-О-79  
 ГРОБ 1825  
 ДНЕВНИК  
 К 1:10  
 ЦРТАН:  
 ВАЊО КОЛЕКЕСКИ

**Гроб 1825**

Гробни прилози:

фраг. кер. луцерна (L-95-158)

фраг. плитка чинија (К-95-622)

длабока чинија (К-95-620)

фраг. кер. чаша (К-95-621)

Необјавен

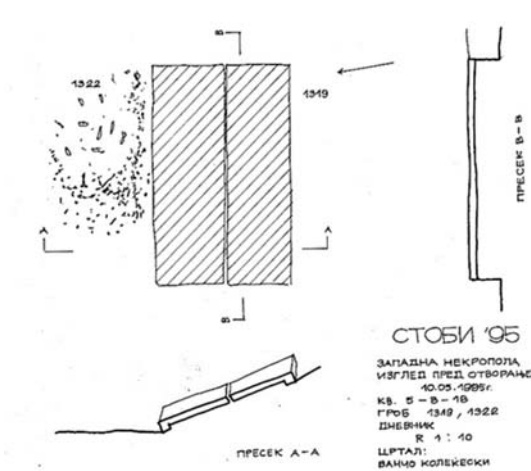

СТОБИ '95  
 ЗАПАДНА НЕКРОПОЛА  
 ИЗГЛЕД ПРЕД ОТВОРАЊЕ  
 05.05.1995.  
 кв. 5-В-18  
 ГРОБ 1319, 1322  
 ДНЕВНИК  
 К 1:10  
 ЦРТАН:  
 ВАЊО КОЛЕКЕСКИ

**Гроб 1319**

Гробни прилози:

бронзена монета (М-95-214)

Необјавен



СТОБИ '95  
 ЗАПАДНА НЕКРОПОЛА  
 ИЗГЛЕД ПОСЛЕ ОТВОРАЊЕ  
 24.05.1995.  
 кв. 5-В-18  
 ГРОБ 1319  
 ДНЕВНИК  
 К 1:10  
 ЦРТАН:  
 ВАЊО КОЛЕКЕСКИ  
 ЛЕГЕНДА  
 КЕРАМИКА

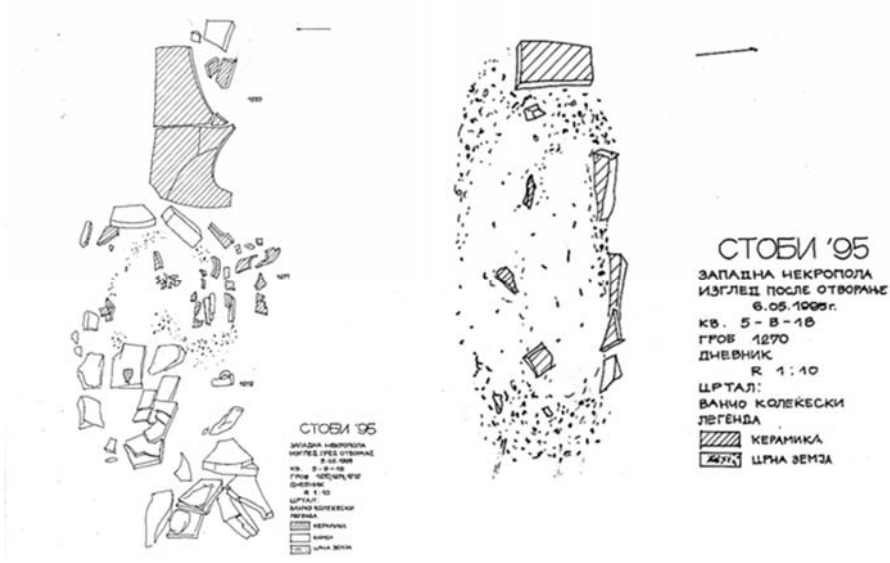

Гроб 1270

Гробни прилози: нема

Необјавен



Гроб 1271

Гробни прилози:

чаша (НУС-А-К-3465)

плитка чинија (НУС-А-К-3466)

Необјавен



### 3.2.1в Гробни конструкции цисти

Како и во гробниот ритус инхумација, во типолошката рапределба на гробовите со кремирани покојници на Западната некропола во Стоби, ја издојуваме групата на гробови - цисти. Без двоумење можеме да кажеме дека овој тип на гробни конструкции се и најрепрезентативните гробови со кремација. Поради начинот на изведување и видот на градежен материјал, овие гробови можеме да ги поделиме во неколку подгрупи, односно типови, идентично како кај инхумациите:

**Тип I** - Гробови во облик на правоаголна циста, каде што ѕидовите на гробната јама се изсидани од тули, во повеќе редови. Како врзивно средство се користи малтер. Во овој тип гробови спаѓаат гробовите под број: 1792, 1555, 1805 и 1402. Овие гробови се покриени со хоризонтално поставени тегули или поголеми камени плочи, кои можат да бидат меѓусебе поврзани со малтер.

Иако имаат значително поскапа и посложена гробна конструкција, според гробните прилози се слични со претходните гробни форми. Во погребувањето во гроб 1402 како гробен прилог е пронајдено фрагментирано коскено вретено со коскен пршлен (инв.бр. РН-95-121/2). Пршленот е оштетен на неколку места од работ. Долната страна е конвексна, а горната конкавна. И од двете страни има по два концентрични жлеба, а од конкавната страна околу перфорацијата има благо испупчување. Површината е мазнета, меѓутоа доста распукана во повеќе пластови. Датирана од 1.ви до 4.ти век од н.е.<sup>209</sup> Од коскено вретено (инв.бр. РН-95-121/1), сочуван е горниот крај кој започнува со елипсовиден дел, по кој следи биконичен дел со повеќе пластични прстени од надворешната страна. Од долната страна има плитка дупка која служела за прицврстување со останатиот дел од вретеното. И овој предмет има повеќе вековна примена, па се датира широко, од 1.ви до 4.ти век од н.е.<sup>210</sup> Покрај овие коскени предмети пронајдени се две коскени фрагментирани игли за коса во гроб 1555. Двете игли се со вретенасто тело, кружен пресек и кружна глава, а главно се датираат од 2.ри до 3.ти век.<sup>211</sup> Како и во останатите гробни конструкции, така и во овие, се застапени керамичките луцерни. Во гроб 1555 е најдена целосно сочувана луцерна со мало оштетување на дискот (инв.бр. L-95-86), сива по боја на печење. Дискот е украсен со зрачест орнамент, а рамото украсено со орнаменти на винова лоза. Овој тип луцерни се датирани од 3.ти до 4.ти век.<sup>212</sup>

<sup>209</sup> Z. Kovancaliev 2019, 119-131.

<sup>210</sup> Z. Kovancaliev 2019, 119-131.

<sup>211</sup> М. Шурбаноска-Д. Здравковски 1996, 110.

<sup>212</sup> А. Јакимовски 2012, 261.

Фрагментираната луцерна од гроб 1805 (инв.бр. L-95-159) датирана во прва половина на 2 век<sup>213</sup> е со претстава на школка. Луцерна во вид на шишарка е пронајдена во гроб 1792 (инв.бр. НУС-А-Л-3885). Станува збор за целосно сочувана луцерна од овој тип. Изработена е од fino прочистена глина со пластична декорација на крлушки од шишарката. Аналогии за овој тип на луцерна имаме помеѓу панонските светилки и истата може да се датира во 2.ри век.<sup>214</sup> Луцерната премачкана со кафен премаз од гроб 1471 (инв.бр. L-95-63) е со прстен кој ги дели дискот и рамото. Рамото и клунот се украсено со гранули, а датирана е во средината на 1.ви век и раните години на 2.ри век.<sup>215</sup>

Во гроб 1471 (НУС-А-К-3535 и К-95-261) од керамички материјал се пронајдени две чаши. Како и во останатите гробни конструкции, така и во овие, како гробен прилог се застапени керамички мешести чаши со една и две држалка. Како што веќе споменав, се појавуваат од 1.ви век а се застапени и подоцна, до 3.ти век.<sup>216</sup> Исти такви се среќаваат на некрополата во Стоби,<sup>217</sup> Скупи,<sup>218</sup> Исар Марвинци,<sup>219</sup> Виминациум.<sup>220</sup> Длабокиот сад со две рачки од гроб 1792 (НУС-А-К-3669), според О. Брукнер претставува сад од локално производство, од 2.ри до 3.ти век.<sup>221</sup>

**Тип II** – Грбови во облик на правоаголна циста, каде што ѕидовите на гробната јама се изсидани од делкани камења, некои од сите страни, а некои само од внатрешната страна. Како врзивно средство помеѓу камењата се користи варов малтер. Во овој тип грбови спаѓаат грбовите под број: 1550, 1551, 1432, 1548, 1773, 1746 и 1774. Кај гробот 1773 како затварање на гробната јама се користени кршени камења кои формираат пратформа од камења поврзана со варов малтер. Кај гроб 1746 гробната јама е изсидана од камења, а покривањето на остатоците од кремираниот покојник во внатрешноста на јамата е извршено со тегули поставени во вид на кров на две води. Конструкцијата од тегули не ја надвишува конструкцијата на јамата изсидана од камен. Во гроб 1548 од керамички материјал пронајдени се три керамички чинии, кои се среќаваат на Исар Марвинци<sup>222</sup> О. Брукнер овој тип на керамички чинии ги става во хронолошка рамка од 2.ри до средината на 3.ти век.<sup>223</sup> Од истото

<sup>213</sup> А. Јакимовски 2012, 199.

<sup>214</sup> А. Јакимовски 2012, 303.

<sup>215</sup> А. Јакимовски 2012, 148.

<sup>216</sup> Е. Николова 2008, 258.

<sup>217</sup> Municipium Stobensium, 1994, 50.

<sup>218</sup> Л. Јовановска-Д. Михаилова 1999, сл. 23, 24, 25.

<sup>219</sup> В. Соколова 1986, гроб 21 Т-78.

<sup>220</sup> Љ. Зотовиќ-Ч. Јордановиќ 1990, Т. IX, сл. 6,7.

<sup>221</sup> О. Brukner 1981, 41 Т 104/8, 7а.

<sup>222</sup> В. Соколовска 1986, 121, Т80.

<sup>223</sup> О. Brukner 1981, 93, Т80.

погребување потекнува и еден топчест сад на ниско прстенесто дно (инв.бр. НУС-А-К-3542) Сад од истиот тип е откриен на Виминациум и е датиран во 2.ри век.<sup>224</sup> Неколку луцерни пронајдени во овој тип на погребување се од гробовите 1773 и 1774. Луцерната од гроб 1774 има поголемо оштетување на дискот и не е возможно да се протолкува преставата на самата луцерна, но датирана е во 3.ти и 4.ти век.<sup>225</sup> Луцерна со претства на содомија, на рамото украсена со орнамент на рибина коска потекнува од гроб 1773 (инв.бр. L-95-135). Таа е датирана во втората половина на 3.ти век и ран 4 век. Една коскена игла за шиене е пронајдена во гроб 1746 (инв.бр. РН-95-246). Тоа е обична игла за шиене со откршен врв. Главата завршува рамно, има едно долго елипсовидно уво и тело со елипсовиден пресек, а телото е искривено бидејќи било изложено на оган. Површината е мазна. Овие игли се јавуваат од средината на 1.ви век.<sup>226</sup>

Од овој тип на гробни конструкции со изсидана јама од камења ќе го издоиме гробот 1774, со добро сочуван бронзен стригил (инв.бр. НУС-А-РН-4014). Преку примероци од Стоби и Дукља се врзуваат за 2.ри век и првите децении на 3.ти век.<sup>227</sup>

**Тип III** - Грбови градени од правилно изделкани камени блокови и плочи од лапорец, така што подолгите страни се оформени од една вертикално поставена плоча, како и потесните страни. На тој начин се формира правоаголна конструкција, без употреба на врзивно средство. Во овој тип спаѓаат гробовите под број: 1486, 1501, 1547, 1245. Овие грбови се покриени со хоризонтално поставени тегули.

Шест керамички булбуси- унвентариуми пронајдени во гроб 1547 се со извлечен рамен венец, цилиндричен врат, топчесто тело и рамно дно. Присутни се на некрополите во Исар Марвинци<sup>228</sup> и Стоби и се датирани во 3.ти век.<sup>229</sup>

---

<sup>224</sup> Љ. Зотовиќ-Ч. Јордановиќ 1990, 101 Т. XXXV, G-204.

<sup>225</sup> А. Јакимовски 2012, 245.

<sup>226</sup> Z. Kovancev 2016, 55-74.

<sup>227</sup> Е. Николова 2008, 265.

<sup>228</sup> В. Соколовска 1986, Т80.

<sup>229</sup> Municipium Stobensium, 1994, 53, сл.258.

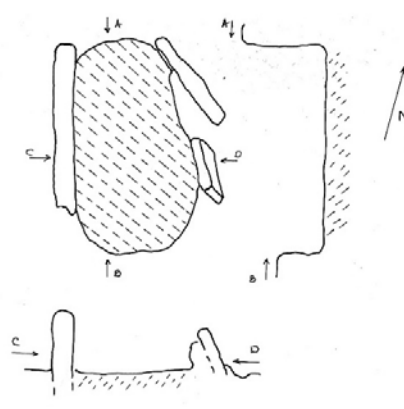

**Гроб 1245**

Гробни прилози:  
 бронзена монета (M-95-039)  
 Необјавен

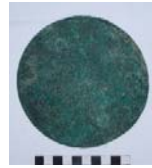
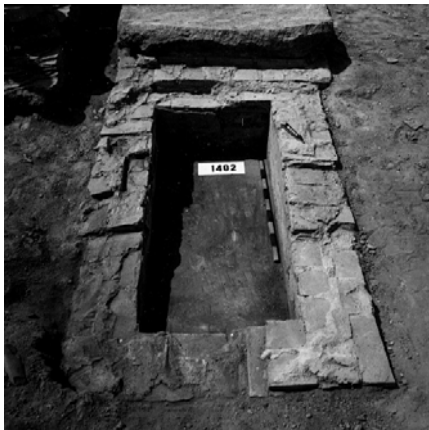

**Гроб 1402**

Гробни прилози:  
 бронзено огледало (HVC-A-PH-4012)  
 коскен пршлен (PH-95-121/2)  
 фраг. коскено вретено (PH -95-121/1)  
 бронзена игла/шпатула (RN-95-144)  
 Необјавен

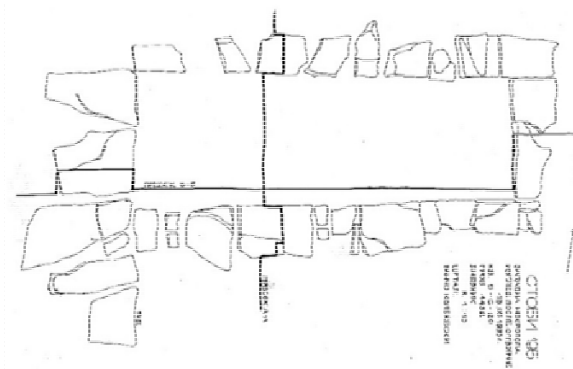

**Гроб 1432**

Гробни прилози:  
 луцерна (L-95-51)  
 амулет (PH-95-101)  
 коскен приврзок (PH-95-102)  
 Објавен<sup>230</sup>

<sup>230</sup> Е. Николовска 2008, 248.



**Гроб 1471**

Гробни прилози:

луцерна (L-95-51)

2 кер. чаши со една рачка (НУС-А-К-3535) И (К-95-261)  
 бронзен фраг. стригил (RN-95-261)

Необјавен

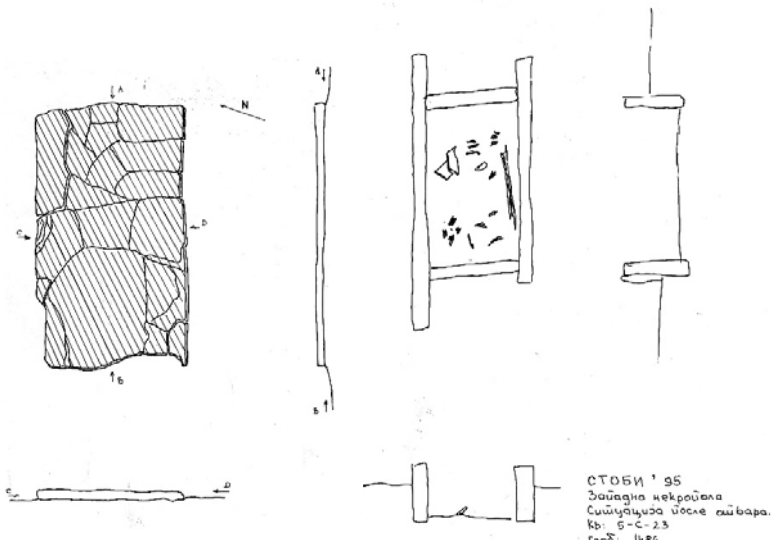

**Гроб 1486**

Гробни прилози:

булбус унгвентариум (НУС-А-К-3545)

Необјавен



**Гроб 1501**

Гробни прилози:

фраг. кер. чинија (К-95-376)

Необјавен



### Гроб 1547

Гробни прилози:

6 булбуи унгентариуми (НУС-А-К-3556, 3557, 3558, 3559, 3560, 3561)

минијатурно садче (НУС-А-К-3562)

Објавен<sup>231</sup>

### Гроб 1548

Гробни прилози:

чаша (НУС-А-К-3542)

длабока чинија (НУС-А-К-3543)

фраг. плитка чинија (К-95-274)

Необјавен



### Гроб 1550

Гробни прилози:

3 кер. булбуси (НУС-А-К-3546, 3547, К-95-285)

фраг. кер. сад (К-95-286)

Необјавен

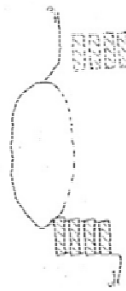
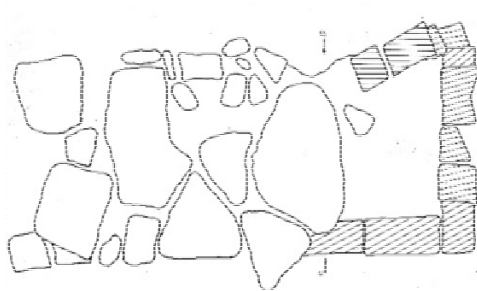

### Гроб 1555

Гробни прилози:

луцерна (L-95-86)

2 фраг. коскени игли за коса (RN-95-193, 194)

Необјавен

<sup>231</sup> Е. Николовска 2008, 250.

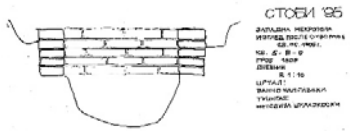
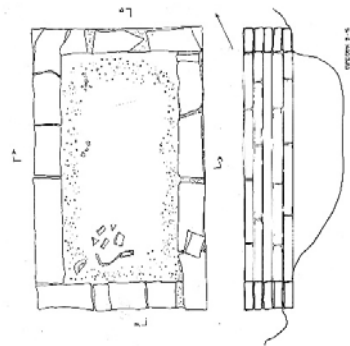

СТОБИ 95  
 Западна некропол  
 Источна страна  
 Ма. В-С-Ф  
 Етаж: II  
 Димензии: 2,11:1,10  
 Датум: 21.06.1998  
 Автор: Ц. ЦЕТАНОВСКИ  
 Улог: ИСТОРИЈА И АРХЕОЛОГИЈА

**Гроб 1805**

Гробни прилози:

фраг. луцерна (L-95-159)

фраг. стаклен сад (ST-95-97)

Необјавен

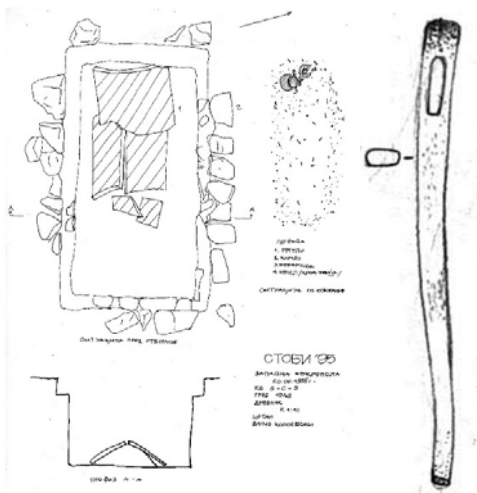

СТОБИ 95  
 Западна некропол  
 Источна страна  
 Ма. В-С-Ф  
 Етаж: II  
 Димензии: 2,11:1,10  
 Датум: 21.06.1998  
 Автор: Ц. ЦЕТАНОВСКИ  
 Улог: ИСТОРИЈА И АРХЕОЛОГИЈА

**Гроб 1746**

Гробни прилози:

чаша со една рачка (НУС-А-К-3634)

фраг. кер. сад (K-95-449)

коскени игли за коса (НУС-А-КП-4285)

игла за шиње (PH-95-246)

Необјавен

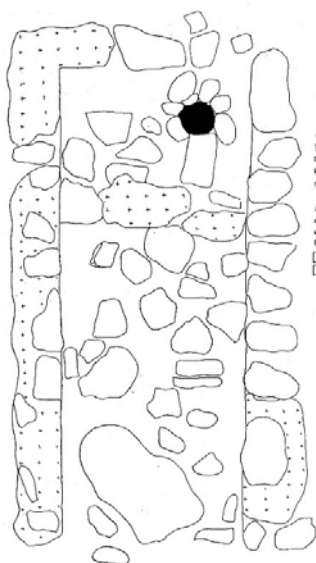

СТОБИ 95  
 Западна некропол  
 Источна страна  
 Ма. В-С-Ф  
 Етаж: II  
 Димензии: 2,11:1,10  
 Датум: 21.06.1998  
 Автор: Ц. ЦЕТАНОВСКИ  
 Улог: ИСТОРИЈА И АРХЕОЛОГИЈА

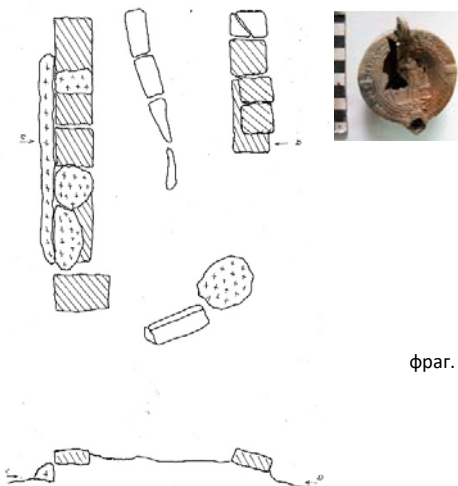

**Гроб 1773**

Гробни прилози:

фраг. чаша со една рачка (НУС-А-К-3634)

луцерна (L-95-135)

Необјавен



### 3.2.1г Погребување во урни

Иако на Западната некропола мошне ретко се среќава депонирање на изгорените остатоци во урна во однос на целата некропола, тоа е карактеристичен римски обичај. Ретката примена на овој гробна форма на територија во Македонија не дозволува припишување на конкретна ето-културна група, туку сметам дека се работи за надворешно донесен гробен облик кој не бил прифатен од автохтоното население.

При одредување на етно-културна група на дел од гробовите во урна од Горна Мезија, се смета дека припаѓаат на римската фунерарна структура. Урните во ваквите гробови се со римски карактеристики. Според идеалната реконструкција урните и нивните капаци се работени на витло. Содржината во самите урни се состои од внимателно собрани остатоци од покојникот, стаклени и керамички садови, монета. Во нашата литература гробовите во урна се третираат како типично римска фунерарна практика.<sup>232</sup>

Како ретка гробна конструкција на Западната некропола во Стоби ќе го издвоиме погребувањето во Гроб 1786, каде имаме погребување во оловна урна (инв.бр. RN-95-296). Урната е положена во јама без никаква гробна конструкција. Единствен претходен пример од овој тип во Македонија е откриен во далечната 1967 година во Скупи. Проф. д-р. И. Микулчиќ ја датирал во крајот на 1.ви век и почетокот на 2.ри век.<sup>233</sup> Во стобскиот случај се работи за оловна урна со капак. Од гробни прилози во гробот со оловната урна во Стоби е пронајден еден керамички унгвентариум и еден стаклен, делумно деформиран тубуларен унгвентарим (инв.бр. НУС-А-СТ-4103). Ободот е косо нагоре извлечен, вратот цилиндричен, јасно одвоен од реципиентот со нагласено стеснување. Оваа форма на стаклени садови во Скупи е датирана од 1.ви до ран 2.ри век.<sup>234</sup>

Други три примери на погребување во урна среќаваме во гробовите 1753, 1601 и 1480. Во овие случаи урните се положени во гробна конструкција од типот конструкција на кров на две води.

Гробната јама на гробот 1753 од запад и исток е фланкирана со фрагментирани тегули. Во овој гроб се положени две урни. Измиениот остеоолошкиот материјал е собран во керамичка урна со две хоризонтално

---

<sup>232</sup> А. Јовановиќ 1984, 118.

<sup>233</sup> А. Јовановиќ 1984, 120.

<sup>234</sup> Л. Поповска 2011, 210.

поставени рачки<sup>235</sup> (инв.бр. НУС-А-К-3668). На горниот дел од реципиентот садот е броновидно украсен со посна окер боја. Ваков тип на урна е откриен на истата некропола во Стоби во истражувањата од 1992 година и е датирана од 1 до 2 век.<sup>236</sup> Во урната во гроб 1753 е пронајден и мал стаклен сферичен унгвентариум (инв.бр. НУС-А-СТ-4106). Изработен е во техника на слободно дување, ободот е хоризонтално извлечен и преклопен на надворешна страна, вратот е краток и цилиндричен и преминува во нагласен топчест реципиент. Овој тип на стаклен сферичен унгвентариум е пронајден и на локалитетот Скупи, а е датиран во раниот 3.ти век.<sup>237</sup> Покрај оваа урна е поставена керамички сад (урна?) со капак (инв.бр. НУС-А-К-3667). Со право истражувачот го има објавено како грне за оставање на храна,<sup>238</sup> бидејќи внатре не е пронајден никаков остеоолошки материјал. Покрај керамичките урни биле положени три керамички луковичести унгвентариуми. Голем број вакви унгвентариуми се откриени во раноримските грбови во Стоби,<sup>239</sup> Исар Марвици, а датирани се од 1 век до 2 век.<sup>240</sup> Во овој гроб како гробен дар покрај урните се пронајдени и мал керамички сад со две држалки (инв.бр. НУС-А-К-3666) и два стаклени унгвентариуми кои се целосно издеформирани.

Иако е доста оштетен, од техничката документација сепак може да се согледа конструкцијата на гробот 1601. Во овој гроб со конструкција на кров на две води е поставена и керамичка цевка, изливник за либација. Ова ни е единствен случај кај погребувањата со урна во кој среќаваме добро сочувана глинена цевка за либација, преку која на покојникот на покојникот му се приложувала течност и цврста храна. Функцијата на урна во овој гроб ја има керамички сад чија форма не може да се реконструира поради големото оштетување (инв.бр. К-95-395), а приложена е и една керамичка чаша со една рачка (инв.бр. К-95-405). Оваа форма на чаши се среќава низ целата некропола и е датирана во 2 век.<sup>241</sup>

Кај гроб 1480 конструкцијата е растурена, највероватно од градежна механизација, но јасно е видлива конструкцијата на две води. Во овој гроб функцијата на урна ја има фрагментиран керамички сад, широка чаша со две рачки, кој бил искористен за собирање на скромниот остеоолошки материјал (инв.бр. НУС-А-К3548). Садот е со две вертикални држалки и заоблен венец, а датиран е во 3 век

<sup>235</sup> Дневник 197, стр. 89, НКЦ 1995.

<sup>236</sup> Municipium Stobensium 1994, 40 sl 158.

<sup>237</sup> Л. Поповска 2011, 255.

<sup>238</sup> Е. Николовска 2008, 252.

<sup>239</sup> Municipium Stobensium 1994, 33 sl 104.

<sup>240</sup> В. Соколова 1986, 121 T50 сл. 5 и 6.

<sup>241</sup> Municipium Stobensium 1994, 44.

како со аналогни гробни прилози од ископувањата од 1994 година.<sup>242</sup> Поради разрушувањето на гробната конструкција фрагментите од садот и остаолошкиот материјал се расфрлени по самото дно на гробната конструкцијата.

Погребувањето во урна на гроб 1395 е типичен школски пример за погребување во гробна јама без конструкција. Во кружна јама централно е положена урна со капак во вид на цедалка (инв.бр. К-95-235Б). Како двојно затварање врз цедалката е поставена камена плочка. Урната (инв.бр. НУС-А-К-3520) има конусна форма, рамен венец и ниско дно. Помеѓу двете рачки е нанесен разреден фирниз. Оваа форма на керамичка урна е забележана во претходните истражувања во Стоби и е датирана од 1 до 2 век.<sup>243</sup> Како гробен прилог во самата урна е пронајден сребрен прстен со гема (инв.бр.РН-95-129), многу оштетен од горење, така што не може да се извлече заклучок за негово датирање.

Гроб 1411 припаѓа на типот циста од четири камени плочи, во која остеоолошките остатоци се собрани во два керамички сада. Измиениот остеоолошки материјал е собран во керамичка урна со капак (инв.бр. НУС-А-К-3537), а како капак е употребена чинија со вертикални сидови и рамен обод и остар премин кон коничниот дел, со прстенасто дно. Печењето е окерасто и премачкана е со црвен фирниз. Според О. Брукнер оваа форма на садови се датира во прва половина на 1 век,<sup>244</sup> а во некрополата во Стоби се среќаваат и во контекст на 2 век.<sup>245</sup> До керамичката урна е поставена длабока керамичка чинија со елипсовидна форма и хоризонтално поставени рачки, која послужила за полагање на остатокот на остаолошкиот материјал кој не е измиен (инв.бр. НУС-А-К-3536). Во самиот сад е најден минијатурен стаклен унгвентариум, познат како сферичен унгвентариум (инв.бр. НУС-А-СТ-4087) датиран во ран 3 век во Скупи.<sup>246</sup> На дното од чинијата се најдени остатоци од остаолошки материјал но и голема количина на клинци. Според истражувачот спалувањето на покојникот се извршило во самата јама.<sup>247</sup>

Во гробна јама со кружна форма и венец од аморфни камења како гробно обележје, е погребувањето со број 1777. Во централниот дел на јамата е поставена урна која од двете страни е затворена со по една тегула. Керамичката урна без капак (инв.бр. НУС-А-К-3644) е од ист тип како во гроб 1395. Во неа се собрани остатоци од кремираниот покојник, а како гробен прилог е откриен стаклен унгвентариум

<sup>242</sup> Municipium Stobensium 1994, 49.

<sup>243</sup> Municipium Stobensium 1994, 40.

<sup>244</sup> О. Брукнер 1981, 89 tip 8.

<sup>245</sup> Municipium Stobensium 1994, 41.

<sup>246</sup> Л. Поповска 2011, 255.

<sup>247</sup> НКЦ 1995, Дневник 180 стр. 49.

(инв.бр. НУС-А-СТ-4102). Овој сферичен унгвентариум на Источната некропола во Скупи е датиран во средината на 1.ви век според монета од Нерон.<sup>248</sup>

Погребувањата во гроб 1603 и 1779 се доста девастирани па од таа причина не можеме да ја утврдиме нивната конструкција. Показател за тоа ни се фрагментираната керамичка урна од гроб 1779 (инв.бр. К-95-483) и фрагментираната керамичка урна од гроб 1603, на која недостасува долниот дел од садот (инв.бр. К-95-367). Тоа е урна со топчесто тело и хоризонтално извлечен венец со две куси држалки. Идентично погребување со иста форма на урна е откриено во 1994 година и е датирано во 2 век.<sup>249</sup> Во урната е пронајдена кружна мермерна алка (инв.бр. РН-95-226), како гробен дар.

И гроб 1166 веројтно припаѓа во оваа група погребување. Се работи за правоаголна јама во која е поставена керамичката урна (инв.бр. НУС-А-К-3529). Поради недостаток на доволно информации не можеме ништо друго да кажеме.

---

<sup>248</sup> Л. Поповска 2011, 184.

<sup>249</sup> Municipium Stobensium 1994, 49 сл.235.



**Гроб 1395**

Гробни прилози:

керамичка урна (НУС-А-К-3520)

сребрен прстен (РН-95-129)

Необјавен

СТОБИ '95  
 ЗАПАДНА НЕКРОПОЛА  
 ИСПРЕД ПРЕД ОТВОРАНЕ  
 47.05.1995г.  
 кв. 5 - в - 19  
 ГРОБ 1395, 1396  
 ДНЕВНИК  
 в. 4 : 10  
 ЦРТАЛ: ВАНКО КОЛЕКЕСКИ

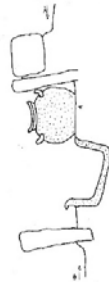
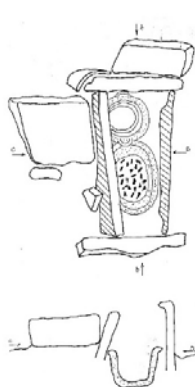
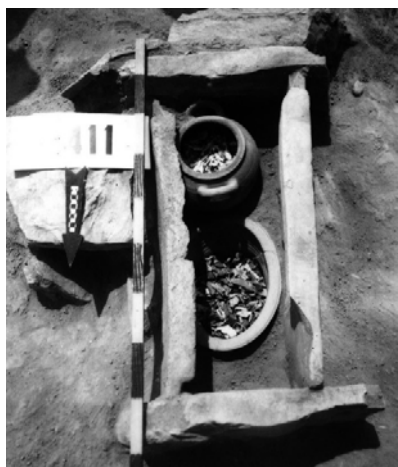

**Гроб 1411**

Гробни прилози:

керамичка урна со капак (НУС-А-К-3537)

керамичка урна - чинија (НУС-А-К-3536)

Стаклен унгвентариум (НУС-А-СТ-4087)

Необјавен

СТОБИ '95  
 Западна некропола  
 Испреда пред отворање  
 кв. 5 - в - 19  
 ГРОБ 1411  
 ДНЕВНИК  
 в. 4 : 10  
 ЦРТАЛ: ВАНКО КОЛЕКЕСКИ



**Гроб 1603**

Гробни прилози:

керамичка урна (К-95-367)

мермерна алка (РН-95-226)

Необјавен

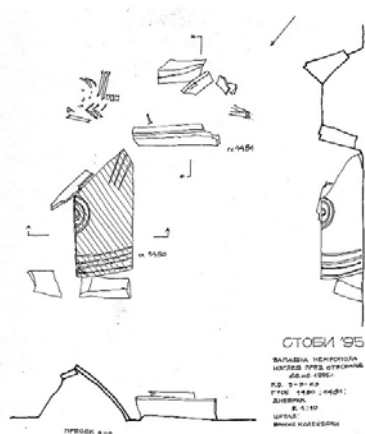

**Гроб 1480**

Гробни прилози:

чаша со две рачки (НУС-А-К-3548)

Необјавен

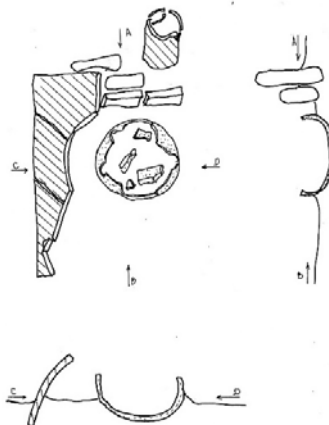

**Гроб 1601**

Гробни прилози:

фраг. керамичка урна (К-95-395)

чаша со една рачка (К-95-405)

Необјавен

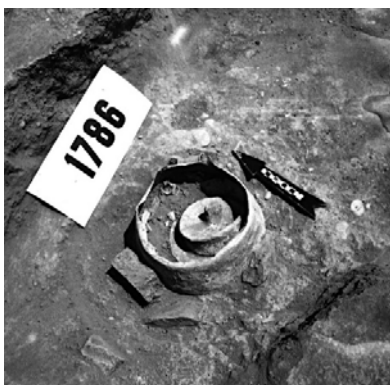

**Гроб 1786**

Гробни прилози:

оловна урна со капак (RN-95-296)

стаклен унгвентариум

(НУС-А-СТ-4103)

кер. унгвентариум (К-95-589)

Необјавен

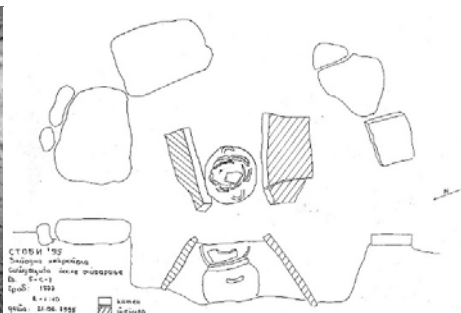

СТОБИ '95  
 Западна некропола  
 изградена до 1998г.  
 № 5 - С - 25  
 ГРОб 1777  
 Димитров  
 В. ЦАНДАНОВИЧ  
 21.08.1999г.



**Гроб 1777**

Гробни прилози:

кер. урна (НУС-А-К-3644)

стаклен унгвентариум (НУС-А-СТ-4102)

Необјавен

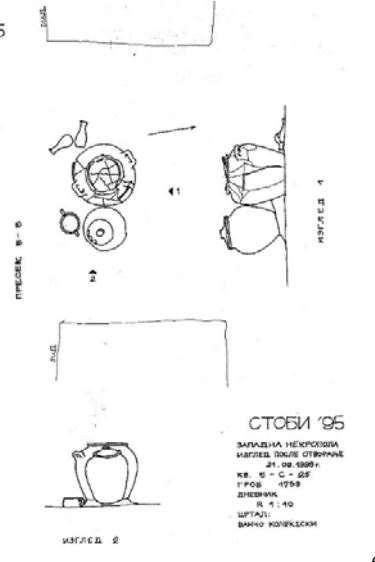
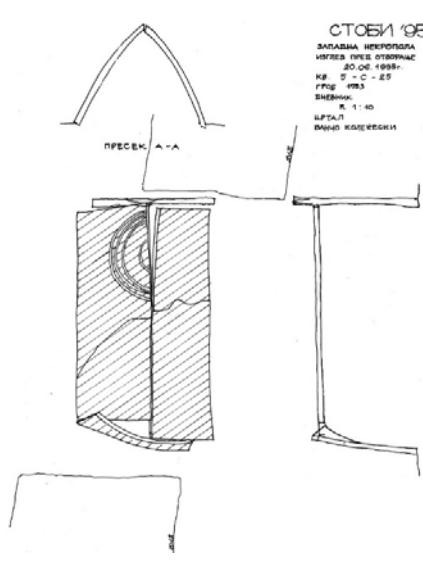

СТОБИ '95  
 ЗАПАДНА НЕКРОПОЛА  
 изградена до 1998г.  
 № 5 - С - 25  
 ГРОб 1753  
 Димитров  
 В. ЦАНДАНОВИЧ  
 21.08.1999г.

СТОБИ '95  
 ЗАПАДНА НЕКРОПОЛА  
 изградена до 1998г.  
 № 5 - С - 25  
 ГРОб 1753  
 Димитров  
 В. ЦАНДАНОВИЧ  
 21.08.1999г.



**Гроб 1753**

Гробни прилози:

кер. урна 1 со капак (НУС-А-К-3667)

кер. урна 2 со капак (НУС-А-К-3668)

чаша со две рачки (НУС-А-К-3666)

стаклен унгвентариум (НУС-А-СТ-4106)

булбус унгвентариум (НУС-А-К-3663, 3664, 3665)

Необјавен



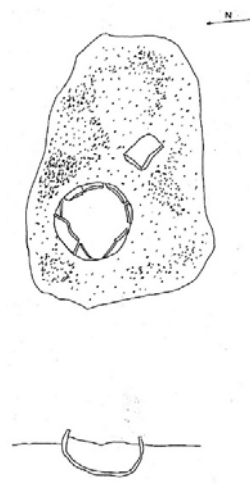

**Гроб 1779**

Гробни прилози:  
фраг. кер. урна (К-95-483)  
Необјавен

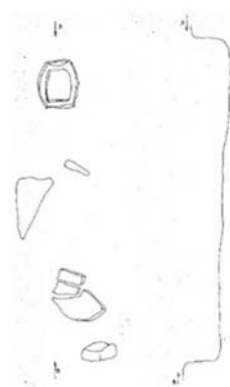

**Гроб 1466**

Гробни прилози:  
длабок сад - урна (НУС-А-К-3529)  
фраг. вретенест унгентариум (К-95-249)  
Необјавен

### 3.2.1d Грбови со конструкција во вид на кров на две води

Овој тип на грбови А. Јовановиќ ги класифицира во типот Мала Копашница-Сасе, варијанта 1.<sup>250</sup> Основен материјал од кој се направени гробните конструкции во вид на кров на две води во Стоби се рамни или лаконски тегули, понекогаш поврзани меѓу себе со имбрекси. На тој начин се формира конструкција на "куќа,,. Овој тип на гробна конструкција е најчест во Стоби и досега се откриени стотици вакви грбови. Само во истражувашката кампања од 1995 год. се откриени 115 вакви грбови. Освен во Стоби,<sup>251</sup> тие се среќаваат на поширокиот простор на Источен Балкан, а особено често во Скупи,<sup>252</sup> Виминациум.<sup>253</sup>

Основата на овој тип грбови е елипсовидна или правоаголна јама. Многу често кај овие гробни конструкции се јавува дополнително прицврстување. Тегулите се потпираат по должина, а потесните страни се затвараат со хоризонтално поставени тегули или камени плочи. Само една гробна конструкција се издвојува со својата значително посложена конструкција. Тоа е гроб 1263, каде имаме сидана гробна јама покриена со тегули во вид на кров на две води. Во девет погребувања (гроб 1568, 1662, 2054, 1388, 1560, 1440, 1175, 1606 и 1661) среќаваме тубус (изливник) за либација како средство за примање на течни дарови од живите. Од гробни дарови во овој тип на конструкција во пет погребувања се јавуваат теракотните фигурини (гроб 1285, 1689, 1789, 1793 и 1661). Претставата на Телесфор со дете е присутна во гробите 1689, 1285 и 1789, и тоа е честа претстава на некрополата во Стоби. Телесфор е претставен фронтално, со вообичаената наметка со качулка, а покрај него од десната страна стои дете. Овие фигурини ја симболизираат заштитничката улога на божеството кон децата во текот на животот, но и потоа. Слични фигурини се најдени во раноримските погребувања во Амфиполис и Тесалоника, датирани во 1. век од н.е.<sup>254</sup> Како гробни дарови ги среќаваме и претставите на бик. Дури единаесет теракоти во гробот 1285 и три во гроб 1789, се претстави на бик во стоечка положба. Освен на некрополата во Стоби,<sup>255</sup> уште ги среќаваме на лок. Исар Мрвинци, Солун (Тесалоники),<sup>256</sup> и други локалитети во источен Балкан. Животинските претстави се вообичаени гробни дарови во детските погребувања во

<sup>250</sup> А. Јовановиќ 1984, 101.

<sup>251</sup> М. Шурбаноска-Д. Здравковски 1996, 91-112, гроб 620, 669, 754 и т.н.

<sup>252</sup> А. Јованович 1984, 101.

<sup>253</sup> Љ. Зотовиќ-Ч. Јордовиќ 1990.

<sup>254</sup> В. Петрушевска-Петроска 2018, 98.

<sup>255</sup> Municipium Stobensium 1994, 27.

<sup>256</sup> В. Соколовска 1986, Т35; Wiseman-Mano Zisi 1974, sl. 24.

августовскиот период.<sup>257</sup> Тука треба да се спомене и една гола седечка прествата на Хиеродула во гроб 1789 (инв.бр. НУС-А-ТФ-3846). Тие ни се познати пред се од храмовите на Блискиот Исток,<sup>258</sup> а датирани се од 1 век п.н.е до 1 век н.е..<sup>259</sup> Во гроб 1285 имаме три теракотни фигурини со претстава на Ерос на лав, датирани во 1 век, кои засега се уникатни, без идентични аналогии во античкиот свет, единствени преставници во богатата палета на типови на фигурини посветени на Дионис.<sup>260</sup> Во гроб 1793 имаме по два примероци на теракотни фигурини на Афродита и Кибела, датирани во 1.ви век.<sup>261</sup>

Како поголема група на предмети кои се јавуваат во овие гробни конструкции, ги издвојуваме унгвентариумите. Вретенастите унгвентариуми ги среќаваме во две погребувања, гроб 1230 и 1631. Тоа се вретенести издолжени садчиња карактеристични по својата форма за подоцнежниот хеленистички период. Оваа форма на унгвентариуми се среќава на некрополата во Стоби,<sup>262</sup> Исар Марвинци и се датирани во првата половина на 2 век пр.н.е..<sup>263</sup> Според В. Андерсон луковичестите унгвентариуми со топчесто тело, унгвентариумите тип “Р”, датирани во 1 и 2 век,<sup>264</sup> се застапени во гробовите 1230, 1286, 1392, 1672, 1689, 1734, 1789, 1793 и 1729. Само во гроб 1819 имаме унгвентариуми од типот “F” според поделбата на В. Андерсон, кои се наоѓаат во многу погребувања на Западната некропола во Стоби<sup>265</sup> но и на некрополата на Исар Марвинци.<sup>266</sup>

Како втора поголема група на гробни дарови се среќаваат керамичките луцерните, кои се застапени скоро во секое погребување. Така во гроб 1277 (инв.бр. НУС-А-Л-3835) луцерна со претстава на Дионис и Сатир помеѓу флорални мотиви на лоза, датирана во прва половина на 2 век.<sup>267</sup> Во гроб 1292 имаме целосно сочувана луцерна (инв.бр. НУС-А-Л-3837), која на рамото од двете страни има проширување, реминисценција на металните луцерни, а истата е датирана во втора половина на 1 век.<sup>268</sup> Претстава на розета на дискот имаме на луцерната од гроб 1296 (НУС-А-Л-

---

<sup>257</sup> С. Блажевска – Г. Павловски 2018, 26.

<sup>258</sup> И. Микулчиќ 2003, 52.

<sup>259</sup> Municipium Stobensium, 1994, 23 сл. 37.

<sup>260</sup> В. Петрушевска, 26.

<sup>261</sup> Municipium Stobensium, 1994, 28 сл. 74-81.

<sup>262</sup> Municipium Stobensium, 1994, 21 сл. 24,25.

<sup>263</sup> В. Соколовска 1986, Т18, 16, 17.

<sup>264</sup> V. Anderson-Stojanovic 1992.

<sup>265</sup> V. Anderson-Stojanovic 1992, 85 сл. 591, 592.

<sup>266</sup> В. Соколовска 1986, Т50.

<sup>267</sup> А. Јакимовски 2012, 202.

<sup>268</sup> А. Јакимовски 2012, 145.

3834), датирана во првата половина на 2 век,<sup>269</sup> додека во гроб 1421 имаме луцерна датирана од доцен 2.ри до ран 3.ти век, со престава на птица на самиот диск.<sup>270</sup> Целосно сочувана луцерна е пронајдена во гроб 1355 (инв.бр. НУС-А-Л-3849), која на дискот има престава на Ерос со флејта. На дното има натпис кој неможе да се прочита поради излитеност, а истата е датирана во втора половина на 3.ти и ран 4.ти век.<sup>271</sup> Во гроб 1439 како единствен гробен прилог имаме луцерна (инв.бр.НУС-А-Л-3851) со претстава на четирилисна розета на самиот диск, и е датирана во првата половина на 2.ри век.<sup>272</sup> Во доцен 1.ви век пр.н.е и прва половина на 1.ви век н.е. е датирана луцерната од гроб 1454 (инв.бр. НУС-А-Л-3855). Од гроб 1458 е луцерната со претстава на Ерос со крилја и наметка, кој држи предмет во десната рака, а во левата рака држи жртвеник со пламен. На дното има натпис ΑΚΕΡΣΟΥ, датирана во средина на 3 век.<sup>273</sup> Во две погребувања се приложени по две луцерни како гробен дар, и тоа во гроб 1536 луцерната со инв.бр. L-95-73 датирана во доцен 2.ри век и ран 3.ти век со претстава на вкрстени риби,<sup>274</sup> а втората луцерна (инв.бр. L-95-74) од истиот гроб е со претстава на Херакле со боздоган и е датирана во првата половина на 2 век.<sup>275</sup> Вториот случај на редок гробен дар на луцерна е во гроб 1735, и истата е датирана во втора половина на 3.ти и ран 4.ти век.<sup>276</sup> Во гроб 1726 е пронајдена целосно сочувана луцерна (инв.бр. НУС-А-Л-3881), која на дискот има човечка претстава повеѓу два елена. Тој има раширени раце така што образува крст, а според проф. д-р. А. Јакимовски можна е претстава на Исус Христос, што симболизира рано христијанство, или е претстава на Артемида Ефеска, датирана во доцен 3 и ран 4 век.<sup>277</sup> Во гробот 1509 пронајдена е луцерна која е забележана само на некрополата во Стоби (инв.бр. НУС-А-Л-3852). Станува збор за особено ретка форма на луцерни. Тоа е луцерна со девет клуна која има оштетување по телото, а според клунот и рачката е датирана во 2 и 3 век.<sup>278</sup>

Како и во останатите гробни конструкции, така и во гробовите со конструкција од тегули во вид на кров на две води, се застапени мешестите керамички чаши со една држалка во гробовите 1180, 1263, 1235, 1288, 1296, 1356, 1446, 1462, 1484, 1500, 1499, 1508, 1509, 1637, 1672 и 1745. Тие се појавуваат од 1.ви век пр.н.е., а застапени

---

<sup>269</sup> А. Јакимовски 2012, 202.

<sup>270</sup> А. Јакимовски 2012, 221.

<sup>271</sup> А. Јакимовски 2012, 231.

<sup>272</sup> А. Јакимовски 2012, 160.

<sup>273</sup> А. Јакимовски 2012, 231.

<sup>274</sup> А. Јакимовски 2012, 226.

<sup>275</sup> А. Јакимовски 2012, 201.

<sup>276</sup> А. Јакимовски 2012, 232.

<sup>277</sup> А. Јакимовски 2012, 238.

<sup>278</sup> А. Јакимовски 2012, 179.

се и подоцна во гробовите на Скупи,<sup>279</sup> Исар Марвинци.<sup>280</sup> Во истажувањата од 1995 година може да се забележи дека во гробовите од типот кров на две води како гробен прилог се приложуваат дури и по две мешести чаши, а таа слика не се пресликува во останатите типови на гробни конструкции.

Друга грчарија која што релативно често се среќава се чиниите, различни по големина и длабочина, со рамно или прстенасто дно. Ќе издвоиме неколку типови кој се најрепрезентативни: во гробовите 1288, 1364 и 1567 пронајдени се длабоки чиниини украсени со релјефни или печатени орнаменти, со биконична форма, а ободот е рамен, благо закосен, со хоризонтални влбнувања и прстенасто дно. Според О. Брукнер оваа форма е датирана од 2.ри до 3.ти век,<sup>281</sup> додека дел од истражувачите кој работеле на локалитет Стоби ја датираат во 3-4.ти век, сметаат дека се работи за локално производство и преставува имитација на *terra sigillata*.<sup>282</sup> Длабоки чиниини, варијанта на класична форма се пронајдени во гробовите 1346 и 1355. Тие имаат сферично тело, ободот е косо извлечен кон долу и има завиен раб и прстенасто дно, а се датирани во крај на 1.ви почеток на 2.ри век.<sup>283</sup>

Како чест гробен прилог во гробните конструкции на две води се и стаклените предмети. Како единствен примерок на стаклен предмет ќе се издвои стакленото шише (инв.бр. НУС-А-СТ-4077) во гроб 1235. Станува збор за унгвентариуми со топчесто тело кое има четири кружни влбнувања од сите страни, поради што неговиот пресек добива квадратна форма. Овие садови не се често застапени во римскиот свет, а се датирани во 3.ти век и првата половина на 4.ти век. Ваков форма е откриена на некрополата во Скупи со монета на Клаудиј I.<sup>284</sup> Еден примерок на стаклен коничен унгвентариум како гробен прилог е пронајден во гроб 1333 (инв.бр. НУС-А-СТ-4080) Ваквите садови од Скупи се датирани од прва половина на 1 век до прва половина на 2 век.<sup>285</sup> Во гроб 1680 пронајдено е шише со коничен реципиент, а аналогии за истото имаме на некрополата во Скупи и истото е датирано во 3.ти и 4.ти век.<sup>286</sup> Во гроб 1762 имаме тубуларни унгвентариуми (инв.бр. НУС-А-СТ-4104 и 4110), вратот им е цилиндричен, јасно одвоен од реципиентот со стеснување, дното

<sup>279</sup> Л. Јовановска-Д. Михаилова 1999, сл. 23, 24, 25.

<sup>280</sup> В. Соколова 1986, гроб 21 Т-78.

<sup>281</sup> О. Брукнер 1981, 93 Т 80.

<sup>282</sup> М. Шурбановска-А. Јакимовски 2010, 72 сл.78.

<sup>283</sup> О. Брукнер 1981, 86 Т 66.

<sup>284</sup> Л. Поповска 2011, 92.

<sup>285</sup> Л. Поповска 2011, 122.

<sup>286</sup> Л. Поповска 2011, 275.

е мало, благо ковексно. Откриени се и на локалитетот Скупи, а датирани од втора половина на 1 и прва половина на 2 век.<sup>287</sup>

Една обетка од златна жица со превиткани краевии, спирално свиени, е пронајдена во гроб 1193. Застапени се во Стоби, Исар Марвинци, Скупи, Тесалоники а се датирани од крајот на 3 и 4 век.<sup>288</sup> Една обетка со сферична златна кружна глава, на која од задната страна е прицврстена тенка жица чиј краевии се спирално навиеени, потекнува од гроб 1332 (инв.бр. РН-95-074). Според аналогни примери оваа обетка ја датирам од 1.ви до 3.ти век.<sup>289</sup>

Застапени се и коскените украсни игли за коса, но најчесто фрагментирани. Тие се со вретенесто тело и разновидни глави (топчести и елипсоидни), а една коскена игла е со глава во вид на дланка (гроб 1441). Главно овие игли за коса се датирани во 2 и 3 век,<sup>290</sup> најдени во гробовите 1282, 1357 и 1756. Чести се на локалитетите во Источен Балкан, во Стоби, Осиек, Сирмиум.<sup>291</sup> Сет коскени плочки за ткаење се пронајдени во гроб 1332. Тие се состојат од три триаголни плочки и еден додаток со срцевидна форма. Плочките имаат слични димензии, кај сите недостасува по еден агол. Аглите се перфорирани и од едната страна се поврзани со врежана линија. На површината од плочките се познаваат повеќе плитки линии и рецки во различни насоки. Срцевидниот додаток има четири перфорации во средина, и се датираат од 2 до 3 век.<sup>292</sup> Во гроб 1175 пронајдена е коскена игла за шиене, откриена на главата и врвот. Сочуван е долниот дел од мало уво (веројатно со елипсоидна форма). Телото е искривено и деформирано како резултат на горење и има кружен пресек, а датирана е во средина 2.ри век.<sup>293</sup> Овој гроб прецизно го датираме според бронзена монета на Луције (161-169).<sup>294</sup>

---

<sup>287</sup> Л. Поповска 2011, 240.

<sup>288</sup> В. Соколовска 1986 Т44; И. Микулчиќ 1974, сл.39, 40; Wiseman-Mono Zisi 1974, Е. Николовска 2008, 265.

<sup>289</sup> Љ. Ruseva-Slokoska 1991, 106, Cat. No 8a.

<sup>290</sup> Е. Николовска 2008, 265; М. Шурбаноска-Д. Здравковски 1996, 110.

<sup>291</sup> М. Шурбаноска-Д. Здравковски 1996, сл 27.

<sup>292</sup> З. Кованџалиев 2018, 412-414.

<sup>293</sup> Z. Kovancaliev 2016, 55-74.

<sup>294</sup> Инвентарен краток, М-95-028.

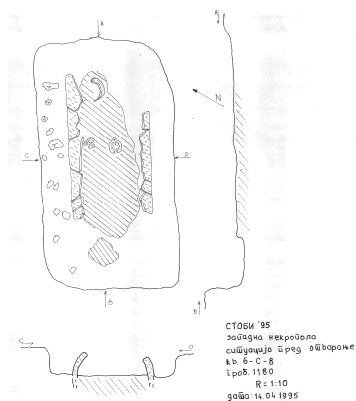

**Гроб 1180**

Гробни прилози:

фарг. кер. чаша (К-95-052)

луцерна (НУС-А-Л-3828)

Необјавен

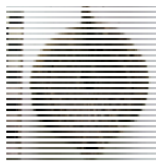

**Гроб 1193**

Гробни прилози:

златна обетка (RN-95-27)

длабока кер. фраг. чинија (К-95-085)

луцерна (L-95-17)

Необјавен

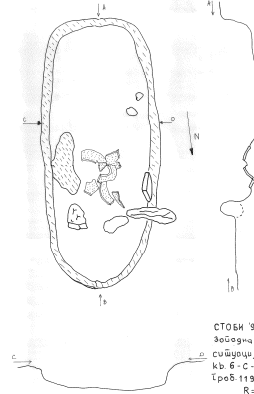

СТОБИ '95  
западна некропола  
ситуација после откопања  
кв. 6-С-8  
Гроб 1193  
Р: 1:10  
дато: 21.04.1995  
дневник: сбр.

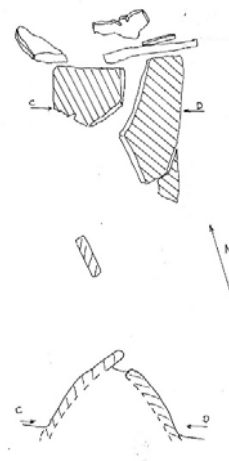

**Гроб 1220**

Гробни прилози:

длабока кер. фраг. сад (К-95-070)

луцерна (L-95-15)

Необјавен

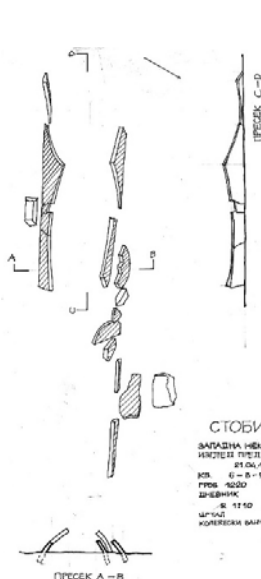
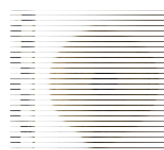

СТОБИ '95  
ЗАПАДНА НЕКРОПОЛА,  
ИЗГЛЕД ПРЕД ОТКОПАЊЕ  
21.04.1995  
кв. 6-С-8  
ГРОБ 1220  
ДНЕВНИК  
Р: 1:10  
ЦРТАЛ:  
КОДЕКСКИ РАМНО  
ЈАКОВИЋ  
КЕРАМИКА



СТОБИ '95  
ЗАПАДНА НЕКРОПОЛА  
ИЗГЛЕД ПОСЛЕ ОТКОПАЊЕ  
24.04.1995  
кв. 6-С-8  
ГРОБ 1220  
ДНЕВНИК  
Р: 1:10  
ЦРТАЛ:  
КОДЕКСКИ РАМНО  
ЈАКОВИЋ  
КЕРАМИКА

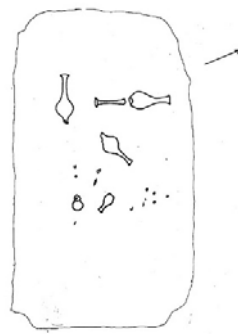
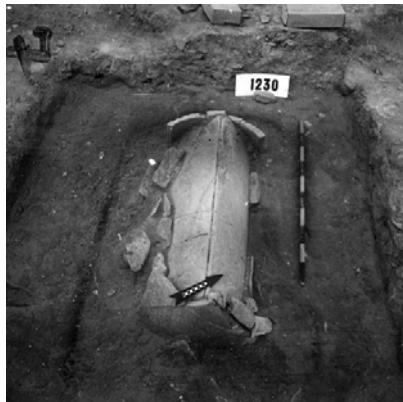

**Гроб 1230**

Гробни прилози:

2 вретенасти унгентариуми (НУС-А-К-3478, 3479)

2 булбуси унгентариуми (НУС-А-К-3481, 3480)

фра. бронзена фибула (RN-95-93)

Необјавен

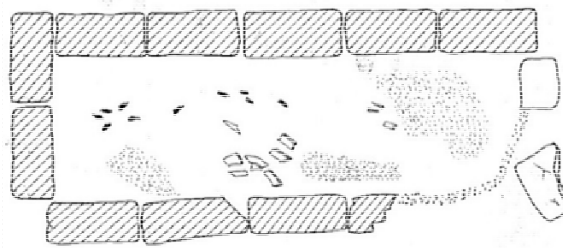
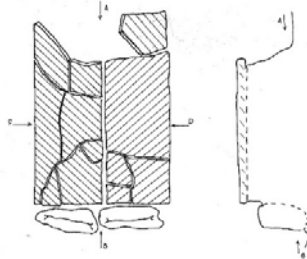

**Гроб 1263**

Гробни прилози:

чаша со една рачка (К-95-097)

ашик (RN-95-58)

Необјавен

СТОБИ 95  
Забарна некропола  
Ситуација прео објект  
Кв. 6-С-6  
Гроб. 1263  
Р: 1:10  
Дата: 23.04.1995  
Дневник: сбр

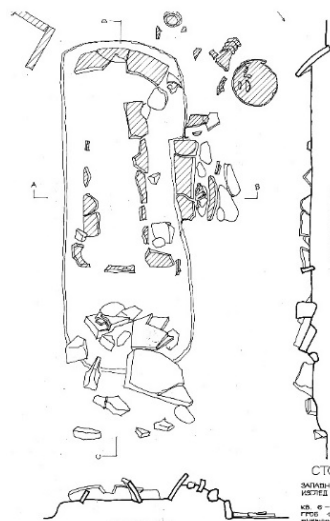

**Гроб 1235**

Гробни прилози:

шише (НУС-А-К-3439)

стаклено шише (НУС-А-СТ-4077)

2 кер. чаша со една рачка (К-95-109, 110)

Необјавен

СТОБИ 95  
Забарна некропола  
Ситуација прео објект  
Кв. 6-С-6  
Гроб. 1235  
Р: 1:10  
Дата: 23.04.1995  
Дневник: сбр

**Гроб 1282**

Гробни прилози:

луцерна (НУС-А-Л-3842)

обработен камен (RN-95-72)

фарг. коскена игла (RN-95-52)

Необјавен

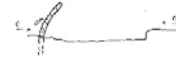
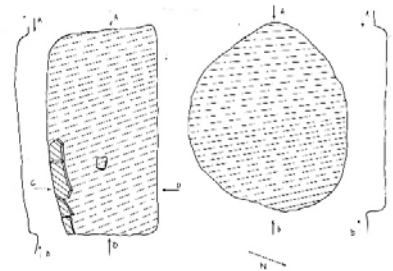
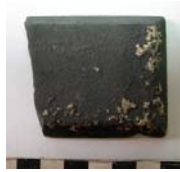

СТОБИ 95  
Задња наредба  
Ситуација после откопања  
кв. 3-10-6  
Гроб. 4282

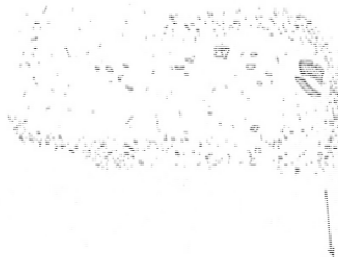
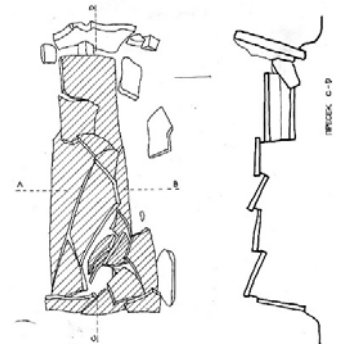

СТОБИ 95  
ЗАДЊА НАРЕДБА  
ИЗГЛЕД ПРЕЗ ОТВОРАНЕ  
кв. 3-10-6  
ГРОБ. 4277  
ПРЕСЕК  
к 1:10  
ЦРТАЈ  
КОСКИНИ ВАННО  
РЕЉЕНА:  
[штриха] КОСКИНА  
[бела] КАМЕН

**Гроб 1277**

Гробни прилози:

луцерна (НУС-А-Л-3835)

длабока чинија ((НУС-А-К-3464)

Необјавен

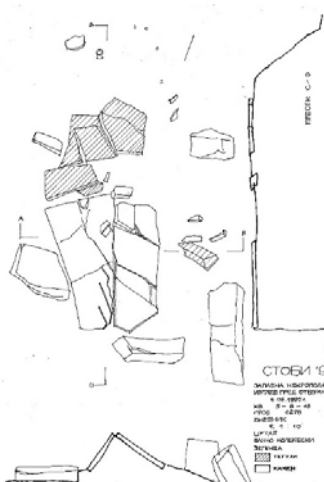

**Гроб 1278**

Гробни прилози:  
луцерна (L-95-43)

длабока фра.чинија (K-95-185)

2 фраг. кер. садови (K-95-186, 254 )

Необјавен



**Гроб 1285**

Гробни прилози:

2 тер. фиг. Ерос на лав (НУС-А-ТФ-3915, TF-95-30, 31 )

11 тер. фиг. бик (НУС-А-ТФ-3904, 3905, 3906, 3907, 3908, 3909, 3910, 3911, 3912, 3913, 3914)

тер. фиг. Телесфор со дете (НУС-А-ТФ-3916)

чаша ((НУС-А-К-3460)

Необјавен

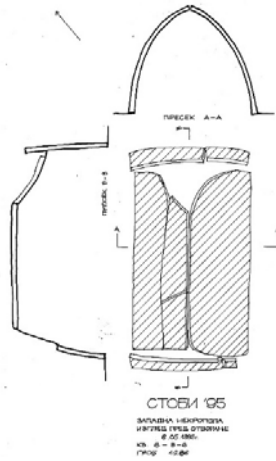

**Гроб 1286**

Гробни прилози:

6 кер. булбуси унгвентариуми ((НУС-А-К-3452, 3453, 3454, 3455, 3456, 3457)

Необјавен



**Гроб 1288**

Гробни прилози:

Длабока чинија (НУС-А-К-3462)

2 кер. чаши со една рачка (К-95-134, 135)

Необјавен

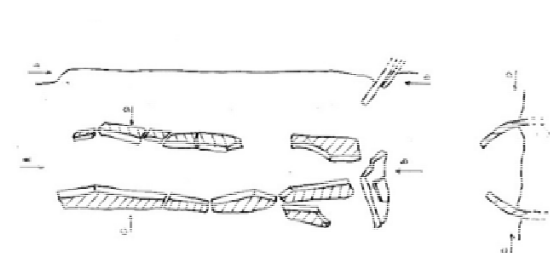



**Гроб 1292**

Гробни прилози:  
луцерна (НУС-А-Л-3837)

Необјавен

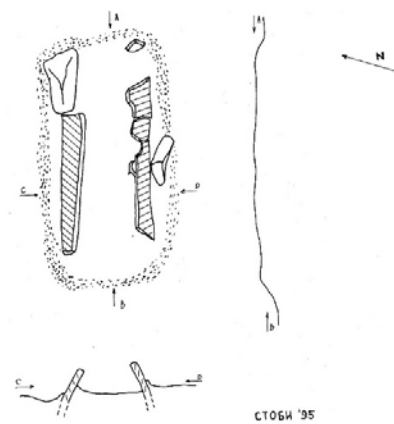

**Гроб 1294**

Гробни прилози:  
фраг. од кер. чаша (К-95-156)

Необјавен

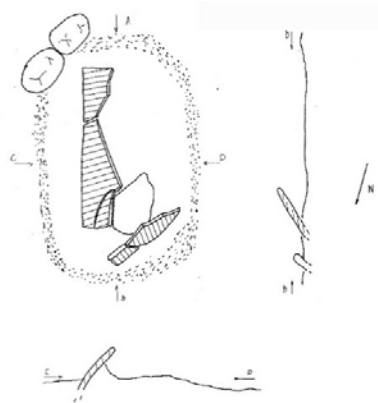

**Гроб 1295**

Гробни прилози:  
стаклен унгвентариум (НУС-А-СТ-4075)

Необјавен



**Гроб 1333**

Гробни прилози:  
стаклен унгвентариум (НУС-А-СТ-4080)

Необјавен

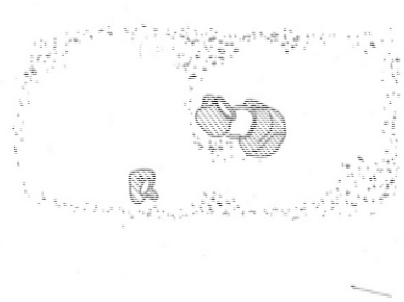
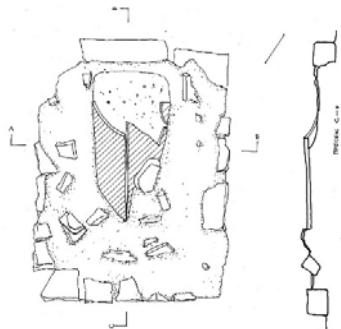

**Гроб 1296**

Гробни прилози:

2 кер. чаши со една рачка (НУС-А-К-3458, 3459)

луцерна (НУС-А-Л-3834)

Необјавен

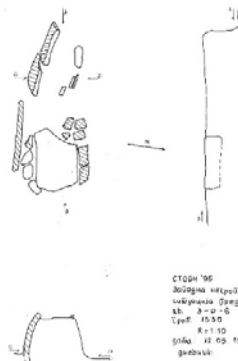

**Гроб 1330**

Гробни прилози: нема

Необјавен

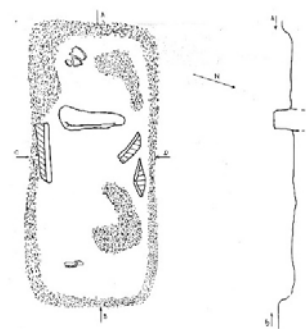

**Гроб 1332**

Гробни прилози:

сет плочки коскени за ткаење (РН-95-87)

луцерна (Л-95-038)

златни обетки (РН-95-74)

кер. чаша со две рачки (К-95-172)

Необјавен

СТОВИ '95  
Златна накривка  
субјакција ДСК-ЛЕ Објект  
кв. 5-0-6  
Гроб. 1332  
Р = 1:10  
Дошо: 18.08.1998  
Земник: с/р  
ЧРБДЛ:  
Д. Цвџановски  
ИЗ: Македонија  
ММ: Скопје



**Гроб 1336**

Гробни прилози:

фраг. кер. чаша (К-95-151)

Необјавен



**Гроб 1346**

Гробни прилози:

мало садче (НУС-А-К-3488)

длабока чинија (НУС-А-К-3488)

Необјавен

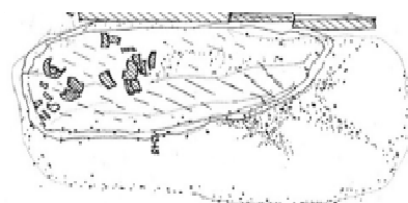
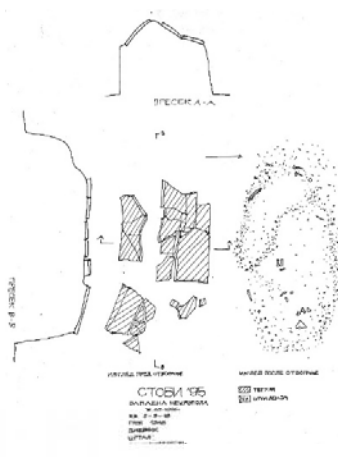

**Гроб 1345**

Гробни прилози:

фраг. луцерна (L-95-35)

Необјавен



**СТОБИ '95**  
 ЗАПАДНА НЕКРОПОЛА  
 ИЗГЛЕД ПОСЛЕ ОТВОРАЊЕ  
 24.05.1995 г.  
 кв. 5-8-24  
 ГРОБ 1421  
 ДНЕВНИК  
 Р 1:10  
 ЦРТАЛ:  
 ВАНЧО КОЛЕКЕСКИ  
 ЛЕГЕНДА:  
 [шрна линија] ШРНА ЗЕНЗА  
 [шарка] КОСКИ  
 [шарка] КЕРАМИКА



**Гроб 1421**

Гробни прилози:

луцерна (НУС-А-Л-3880)

длабока чинија (К-95-198)

ојнохое (К-95-199)

Необјавен

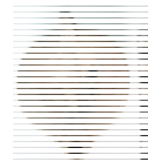
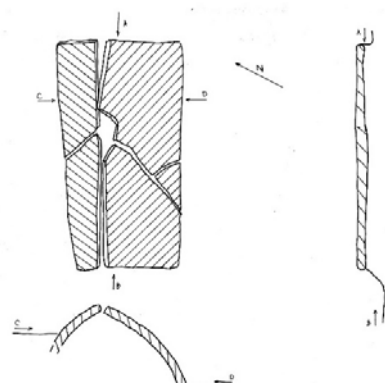

**Гроб 1355**

Гробни прилози:  
луцерна (НУС-А-Л-3849)

Бронзена монета (М-95-107)

кер, чаша (К-95-238)

Необјавен

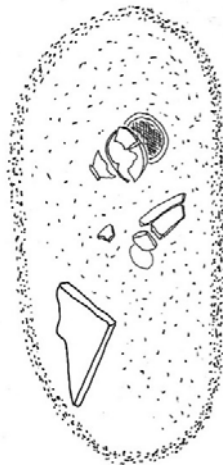
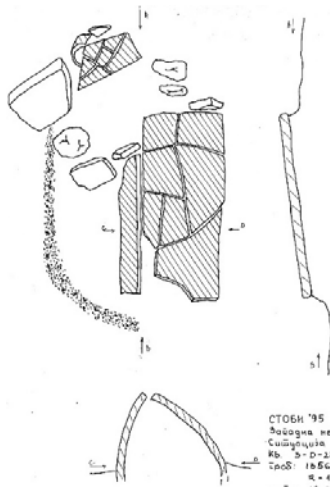

СТОБИ '95  
Заборава некропола  
Сашањацима сред ошверана  
Кв. 5-0-22  
Гроб: 1355  
4. x 1.10

**Гроб 1356**

Гробни прилози:

мал сад (НУС-А-К-3525)

длабоки чини (НУС-А-К-3522, 3523, 3523)

кер. чаша со една рачка (НУС-А-К-3526)

Необјавен

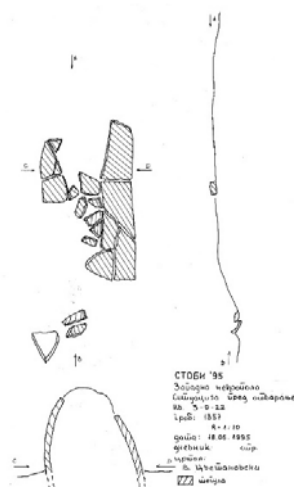

**Гроб 1357**

Гробни прилози:

длабока чинија (НУС-А-К-3464)

бронзена алка (RN-95-138)

фраг. од коскена игла (RN-95-139)

Необјавен

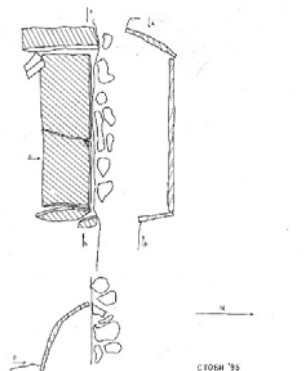

**Гроб 1364**

Гробни прилози:  
длабока чинија (НУС-А-К-3612)  
Необјавен

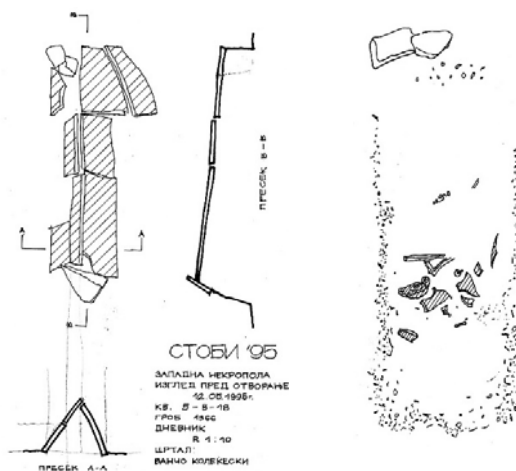

**Гроб 1366**

Гробни прилози:  
луцерна (НУС-А-Л-3841)  
хидрија (НУС-А-К-3484)  
бронзен предмет (RN-95-126)  
Необјавен

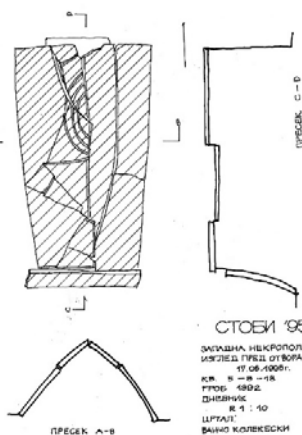
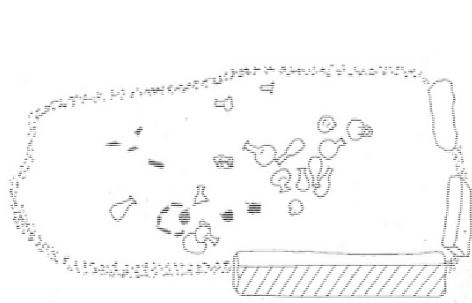

**Гроб 1392**

Гробни прилози:

17 булбуси унгвентариуми ( НУС-А-К-3503, 3504, 3505, 3506, 3507, 3508, 3509, 3510, 3511, 3512, 3513, 3514, 3515, 3516, 3517, 3518, 3519 )

коскен чешел (RN-95-127)

2 стаклени унгвентариуми (НУС-А-СТ-4085, 4086)

Необјавен



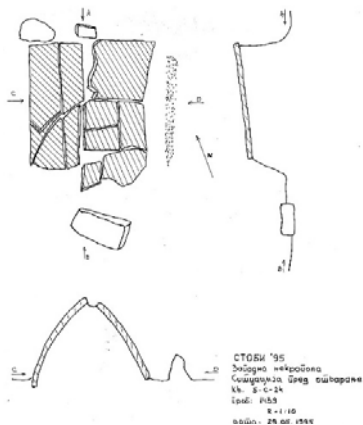

**Гроб 1439**

Гробни прилози:  
луцерна (НУС-А-Л-3851)  
Необјавен



**Гроб 1441**

Гробни прилози:  
луцерна (L-95-64)  
фраг. коскена игла за коса со глава дланка (RN-95-148)  
мониста од гердан (RN-95-149)  
Необјавен



**Гроб 1507**

Гробни прилози: нема  
Необјавен



**Гроб 1458**

Гробни прилози:  
луцерна (НУС-А-Л-3855)  
кер. длабока чинија (НУС-А-К-3553)  
Необјавен

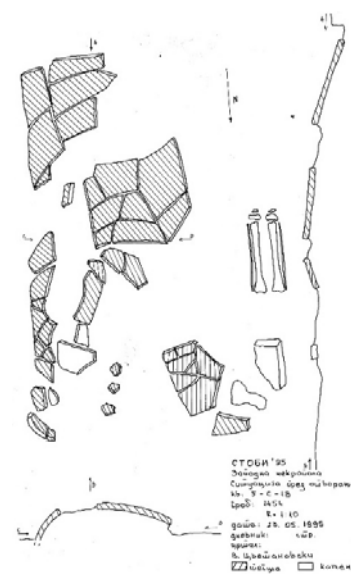



### Гроб 1446

Гробни прилози:

бокал (К-95-292)

кер. чаша со една рачка (К-95-293)

стаклено шише (ST-95-99)

фраг. стаклен сад (ST-95-100)

чинија (НУС-А-К-3549)

Необјавен

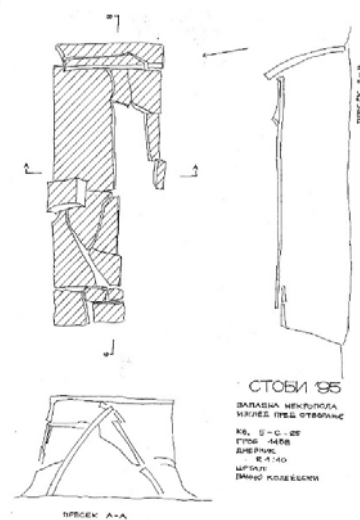
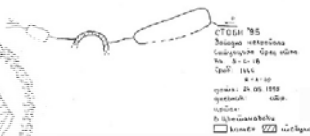
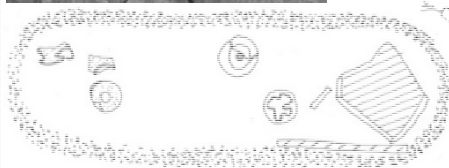

### Гроб 1458

Гробни прилози:

луцерна (НУС-А-Л-3845)

кер. чаша (К-95-205)

3 фраг. коскени игли (RN-95-112,113, 114)

Објавен<sup>295</sup>

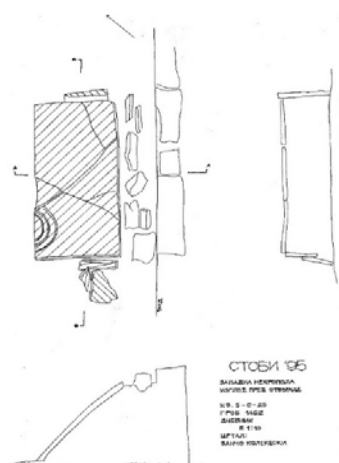

### Гроб 1462

Гробни прилози:

2 кер. чаши со една рачка (НУС-А-К-3499, 3500)

Објавен<sup>296</sup>

<sup>295</sup> Е. Николовска 2008, 248

<sup>296</sup> Е. Николовска 2008, 249

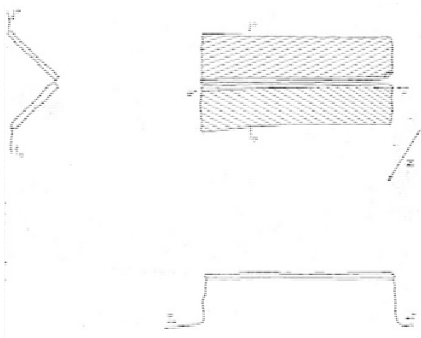

**Гроб 1498**

Гробни прилози: нема

Необјавен

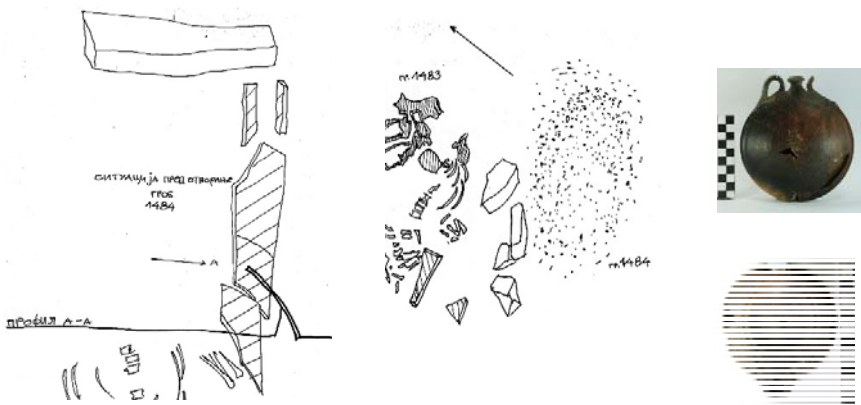

**Гроб 1484**

Гробни прилози:

матарка (НУС-А-К-3544)

луцерна (L-95-72)

фраг. кер. чаша (К-95-278)

коскен фрагмент (RN-95-175)

Необјавен



**Гроб 1499**

Гробни прилози:

ојнохое (К-95-420)

2 кер. чаши со една рачка (НУС-А-К-3626, 3627)

Необјавен

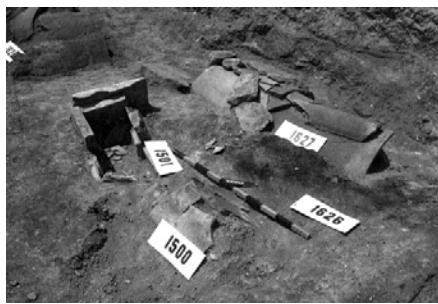

**Гроб 1500**

Гробни прилози:

фраг. кер. чаша (К-95-372)

Необјавен

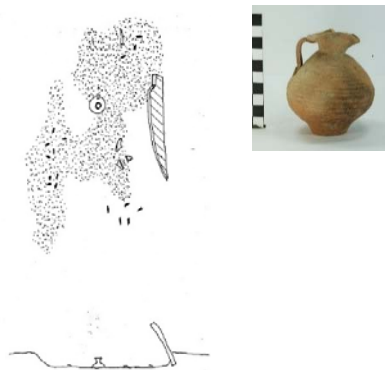
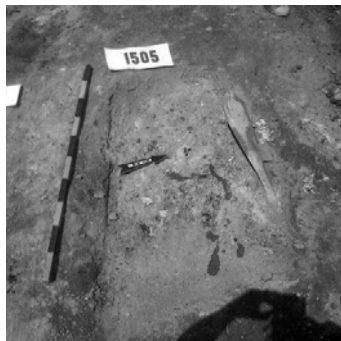

### Гроб 1505

Гробни прилози:  
 ојнохое (НУС-А-К-3603)  
 фраг. кер. сад (К-95-375)  
 Необјавен

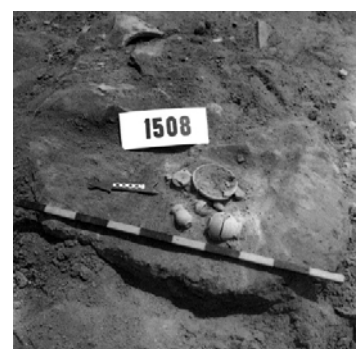
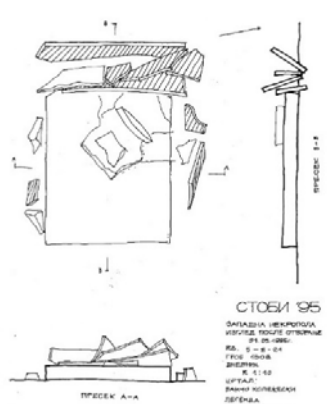
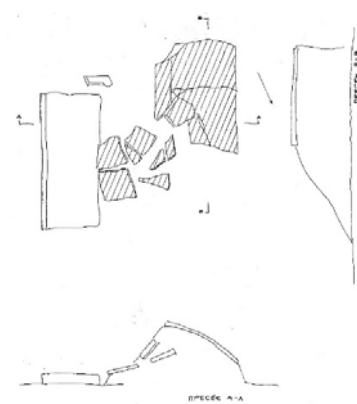

### Гроб 1508

Гробни прилози:  
 длабока чинија (К-95-273)  
 фраг. кер. сад (К-95-271)  
 луцерна (НУС-А-Л-3853)  
 мал кер. сад (НУС-А-К-3541)  
 Необјавен

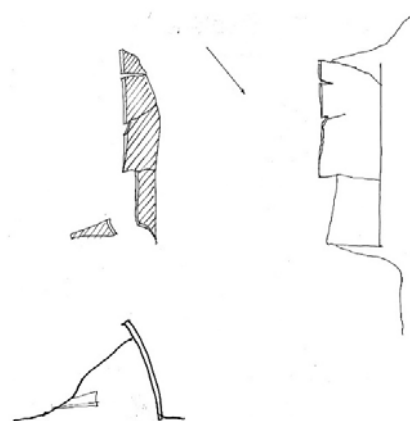

### Гроб 1509

Гробни прилози:  
 фраг. луцерна (НУС-А-Л-3852)  
 Необјавен

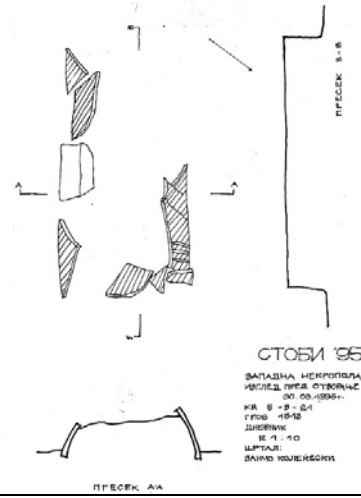

**Гроб 1513**

Гробни прилози: нема

Необјавен

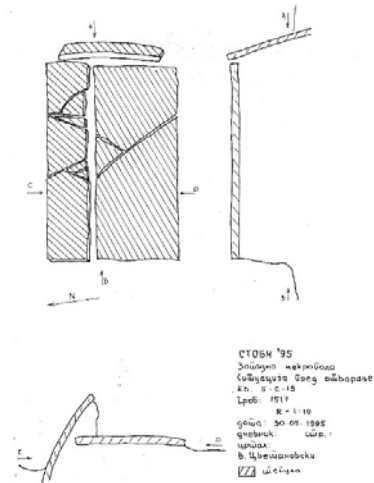

**Гроб 1509**

Гробни прилози:

ојнохое (НУС-А-К-3579)

фраг. кер. чаша со една рачка (К-95-334)

Необјавен



**Гроб 1536**

Гробни прилози:

луцерни (L-95-74, L-95-74 )

фраг. бокал (К-95-289)

фраг. керамика (К-95-290)

кер. капак (К-95-291)

Необјавен



**Гроб 1538**

Гробни прилози:  
 златна обетка (RN-95-143)  
 фраг. кер. сад (K-95-287)

Необјавен

**Гроб 1554**

Гробни прилози:  
 фраг. кер. грне (K-95-329)  
 Необјавен

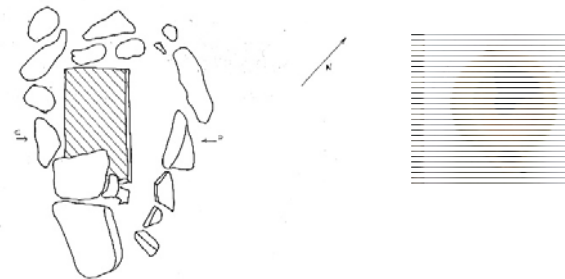
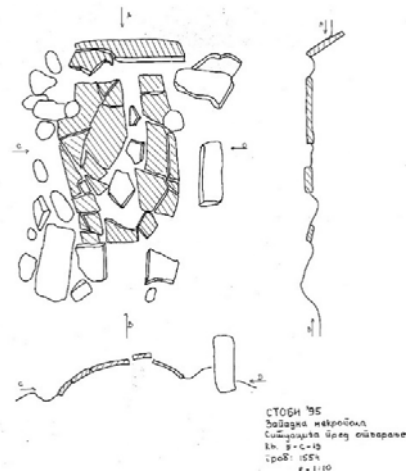

**Гроб 1558**

Гробни прилози:  
 луцерна (L-95-90)  
 Необјавен



**Гроб 1559**

Гробни прилози:  
 фраг. кер. садови (K-95-356, 451, 452)  
 Необјавен

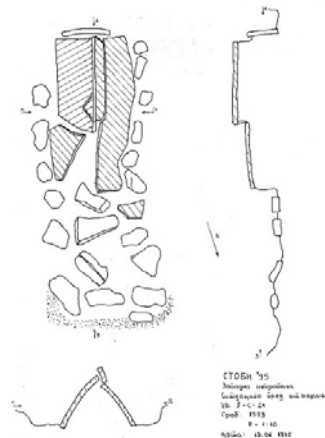

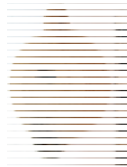
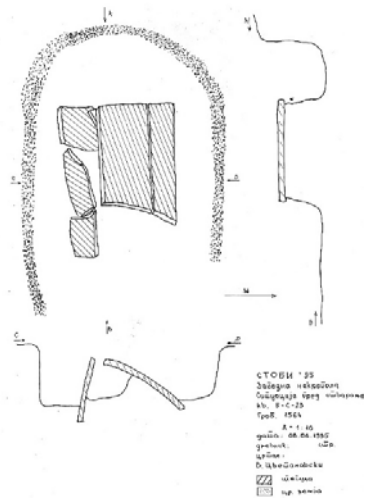

**Грб 1567**

Грбни прилози:

длабока кер. чинија (К-95-297)

грне (К-95-296)

луцерна (L-95-77)

Необјавен



**Грб 1568**

Грбни прилози:

длабока кер. чинија (НУС-А-К-3592)

фра. кер. длабока чинија (К-95-355)

фра. луцерна (L-95-97)

Необјавен

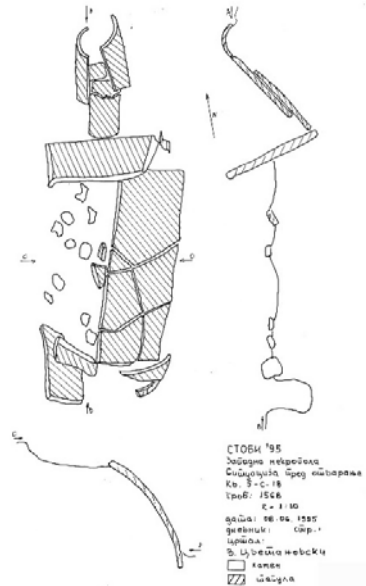

**Грб 1576**

Грбни прилози:

луцерна (НУС-А-Л-3876)

фраг. кер. бокал (К-95-424)

Необјавен

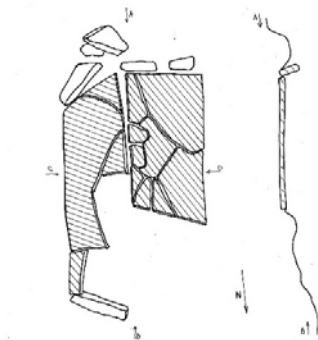

СТОБИ '95  
Западна некропола  
Ситуација преку ограда  
кв. Б-С-18  
Гроб: 1582



**Гроб 1582**

Гробни прилози:  
стаклен висулец (ST-95-38)

чаша (HUS-A-K-3578)

Необјавен

**Гроб 1637**

Гробни прилози:

луцерна (HUS-A-K-3601)

кер. чаша со една рачка (HUS-A-L-3865)

бронзена монета, нечитлива (M-95-370)

Објавен<sup>297</sup>

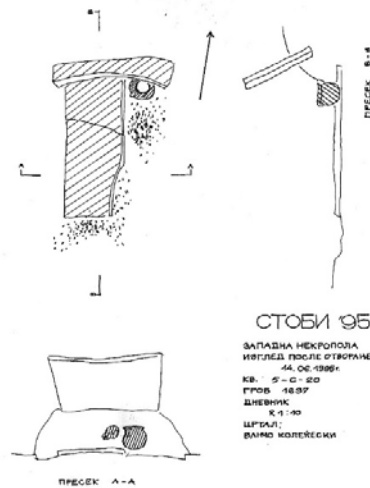

СТОБИ '95  
ЗАПАДНА НЕКРОПОЛА  
ИЗГЛЕД ПРОЛЕ ОТВОРАНЕ  
44. 06. 1995  
Кв. Б-С-20  
ГРОБ: 1637  
ДНЕВНИК:  
К-1-95  
ШТИЛ:  
ВАИМО КОЛЕЌЕВСКИ

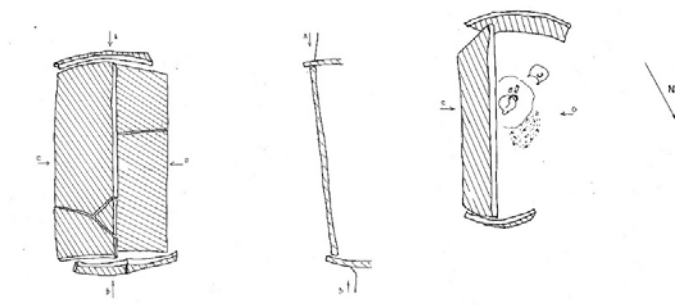

СТОБИ '95  
Западна некропола  
Ситуација преку ограда  
кв. Б-С-20  
Гроб: 1623  
4. 11. 1995  
дана: 18. 06. 1995  
дневник: сир  
урнал:  
В. Николовска  
ШТИЛ:  
Марица



СТОБИ '95  
Западна некропола  
Ситуација преку ограда  
кв. Б-С-23  
Гроб: 1623  
4. 11. 1995  
дана: 18. 06. 1995  
дневник: сир  
урнал:  
В. Николовска  
ШТИЛ:  
Марица  
[ ] црна земја



**Гроб 1623**

Гробни прилози:

луцерна (HUS-A-L-3864)

длабока кер. чинија (HUS-A-K-3591)

2 фраг. керамички чаши (K-95-353, 352)

Необјавен

<sup>297</sup> Е. Николовска 2008, 248

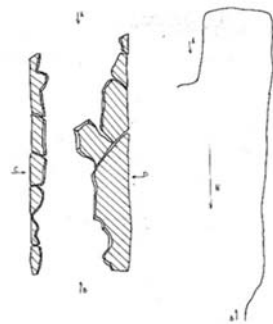

СТОБИ '95  
Западно-мексиканска  
Самобудило древ селбавање  
Кв. 5-С-24  
Град: 1609  
М: 1-10  
дана: 15.04.1992  
добиш: сар.  
избор: В. Штепановички  
Ш: Штепановички

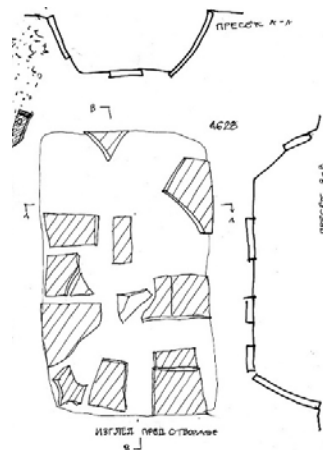
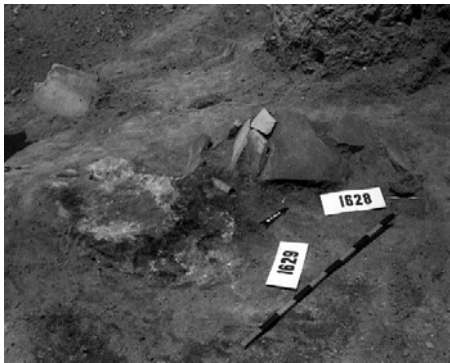

**Гроб 1607**

Гробни прилози: нема

Необјавен

**Гроб 1628**

Гробни прилози:

фраг. керамика (К- 95-373)

Необјавен

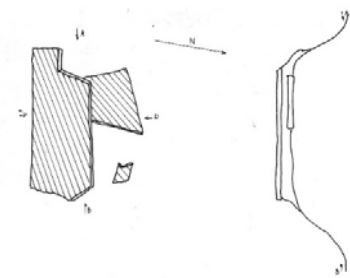

СТОБИ '95  
Западно-мексиканска  
Самобудило древ селбавање  
Кв. 5-5-25  
Град: 1631  
М: 1-10  
дана: 15.04.1992  
добиш: сар.  
избор: В. Штепановички



**Гроб 1631**

Гробни прилози:

вретенест унгвентариум

(НУС-А-К-3617)

луцерна (L-95-116)

Необјавен

**Гроб 1679**

Гробни прилози:

фраг. кер. плитка чинија (K-95-371)

2 луцерни (L-95-104, НУС-А-Л-3876)

Необјавен

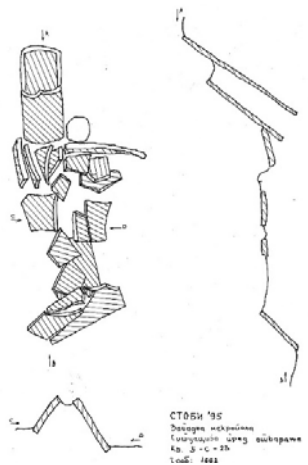

**Гроб 1662**

Гробни прилози:

чаша со две рачки (НУС-А-К-3633)

фра. кер. длабока чинија  
(K-95-454)

фраг. плитка чинија (K-95-446)

луцерна (L-95-124)

Необјавен

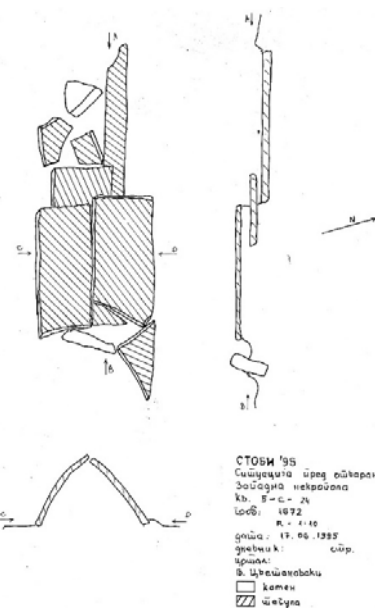

**Гроб 1672**

Гробни прилози:

длабока кер. чинија (K-95-344)

кер. унгвентариуми (K-95-341, 342, 345)

чаша со една рачка (НУС-А-К-3585)

бронзено огледало (RN-95-220)

Необјавен



### Гроб 1680

Гробни прилози:

кер. чаша (НУС-А-К-3621)

стаклено шише со рамно дно (НУС-А-СТ-4096)

Необјавен

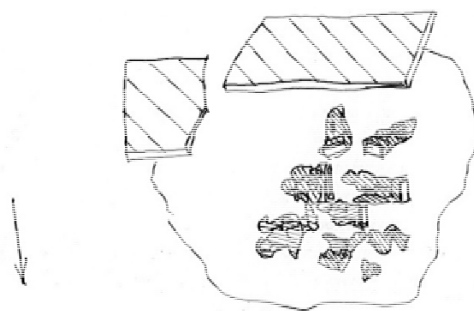

### Гроб 1689

Гробни прилози:

3 булбуси унгентариуми  
(НУС-А-К-3630, 3631, 3632)

тер. фиг. Леда на гуска (НУС-  
А-ТФ-3937)

тер. фиг. хиеродула (НУС-А-ТФ-3938)

луцерна (Л-95-119)

2 тер. фиг. Телесфор со дете (НУС-А-ТФ-3931, 3936)



Необјавен



### Гроб 1694

Гробни прилози:

4 стаклени унгентариуми  
(НУС-А-СТ-4098, 4099, 4067, 4069)

Необјавен







### Гроб 1703

Гробни прилози:

- 2 кер. шишња со рамно дно (НУС-А-К-3809, 3810)
- длабока чинија (НУС-А-К-3610)
- чаша со две рачки (НУС-А-К-3609)



Необјавен



### Гроб 1704

Гробни прилози

- тиматерион (НУС-А-К-3608)
- чаша (НУС-А-К-3607)

Необјавен

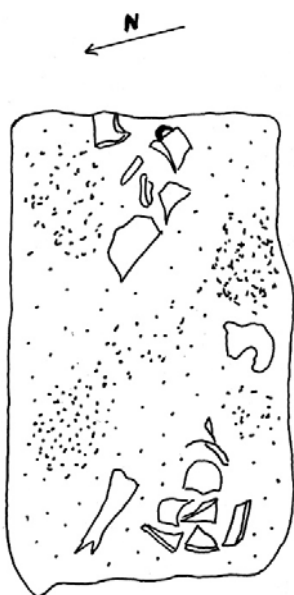

### Гроб 1726

Гробни прилози:

- луцерна (НУС-А-Л-3881)
- фраг. кер. чинија (К-95-455)
- кер. фраг. бокал (К-95-456)
- чаша (НУС-А-К-3607)

Необјавен

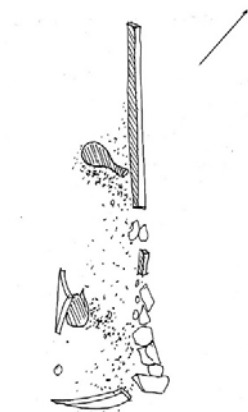

**Гроб 1734**

Гробни прилози:

булбус унгвентариум (НУС-А-К-3703)

Необјавен

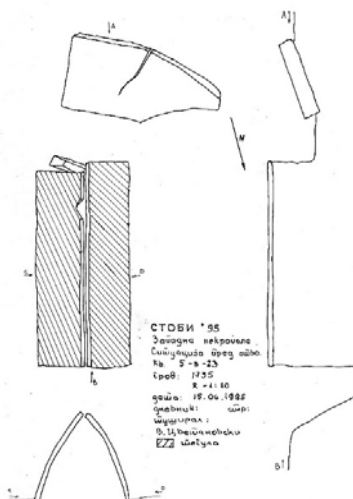

**Гроб 1735**

Гробни прилози:

2 луцерни (НУС-А-Л-3870, 3801)

Необјавен

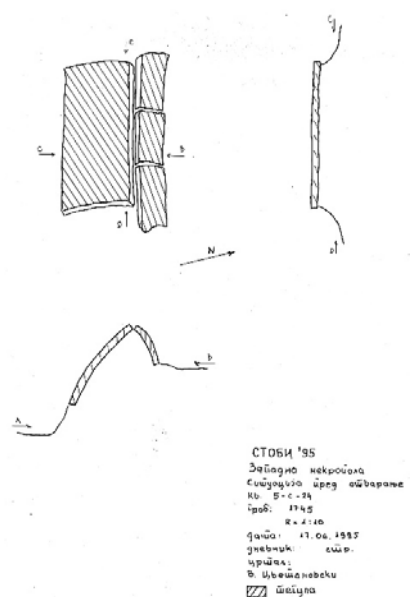

**Гроб 1745**

Гробни прилози:

кер. чаша со една рачка (НУС-А-К-3711)

фраг. кер. бокал (К-95-586)

Необјавен

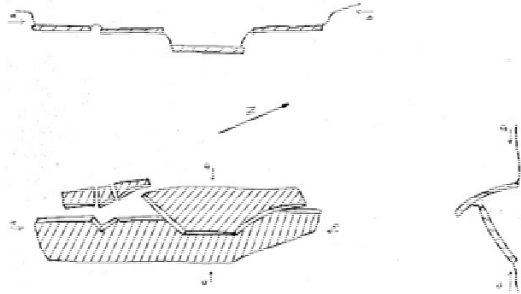

**Гроб 1747**

Гробни прилози: нема

Необјавен

**Гроб 1778**

Гробни прилози:

длабока кер. чинија (K-95-484)

Необјавен

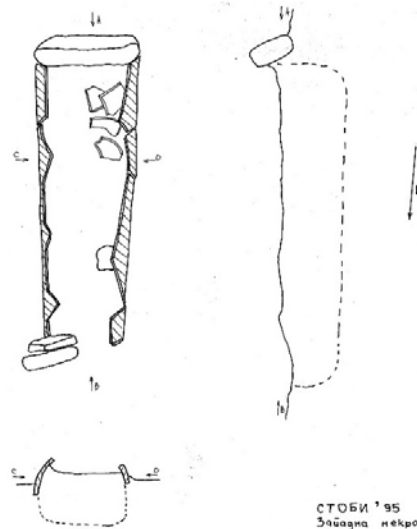

СТОБИ '95  
Западна некропола  
Ситицацита бред шћвараве  
Кв. 5-С-7  
Гроб: 1778

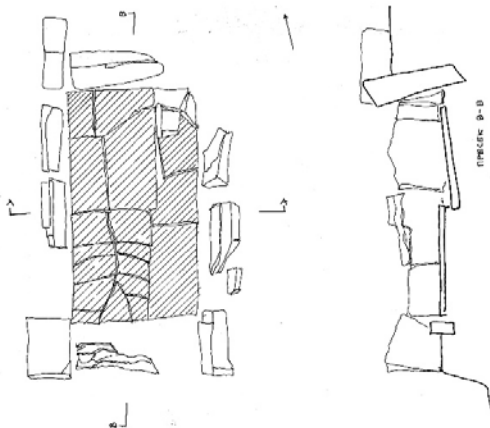

СТОБИ '95  
ЗАПАДНА НЕКРОПОЛА  
ИГЛЕД ПРЕД ОТВАРАЊЕ  
30. 06 '95  
КВ. 5-С-9  
ГЛОБ. (РФ)  
ДНЕВНИК  
К. 1:10  
ЦРТАО:  
ВАНКО ПОЛИЊЕВСКИ



**Гроб 1751**

Гробни прилози:

луцерна (НУС-А-Л-3878)

фраг. кер. чаша (K-95-453)

фраг. коскена игла (RN-95-247)

Необјавен

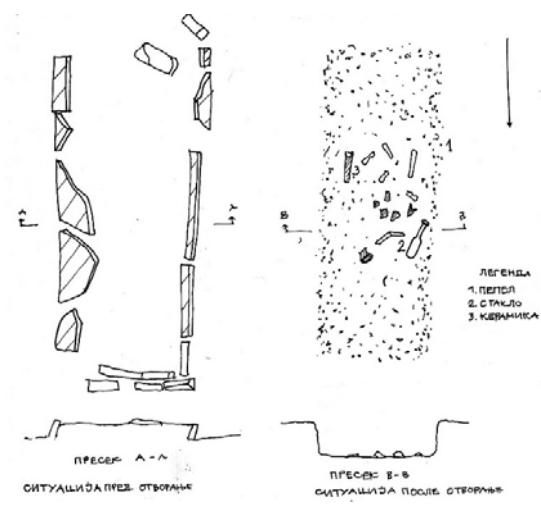

**Гроб 1761**

Гробни прилози:

2 стаклени унгвентариуми (НУС-А-СТ-4104, 4110)

Необјавен

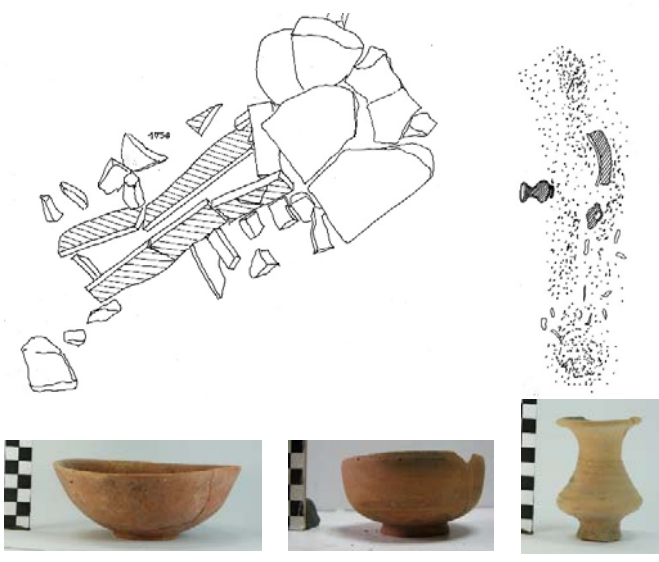

**СТОБИ 95**  
 Западна некропола,  
 изглед после отворање  
 30.05.1995г.  
 кв. 5-0-10  
 гроб. 1756  
 Диваник  
 R 1:10  
 ЦРТАЛ:  
 Ванчо Колековски

**Гроб 1756**

Гробни прилози:

2 длабока чинија (НУС-А-К-3685, К-95-546)

чаша (НУС-А-К-3686)

фраг. коскена игла (RN-95-247)

фраг. кер. чаша со една рачка (К-95-547, 458)

Објавен<sup>298</sup>

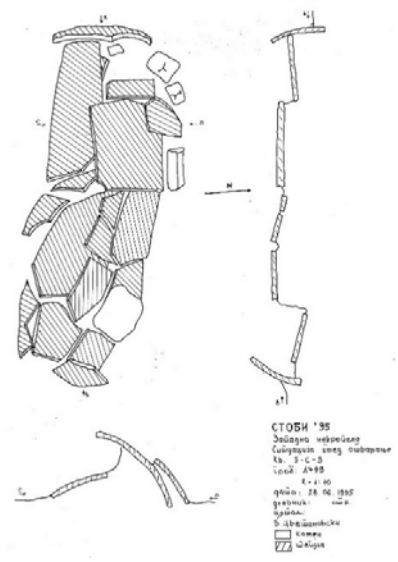

**СТОБИ '95**  
 Западна некропола  
 изглед после отворање  
 кв. 5-0-10  
 гроб. 1756  
 Диваник  
 R 1:10  
 ЦРТАЛ:  
 Ванчо Колековски

**Гроб 1799**

Гробни прилози:

фраг. кер. чаша (К-95-600)

Необјавен

<sup>298</sup> Е. Николовска 2008, 254

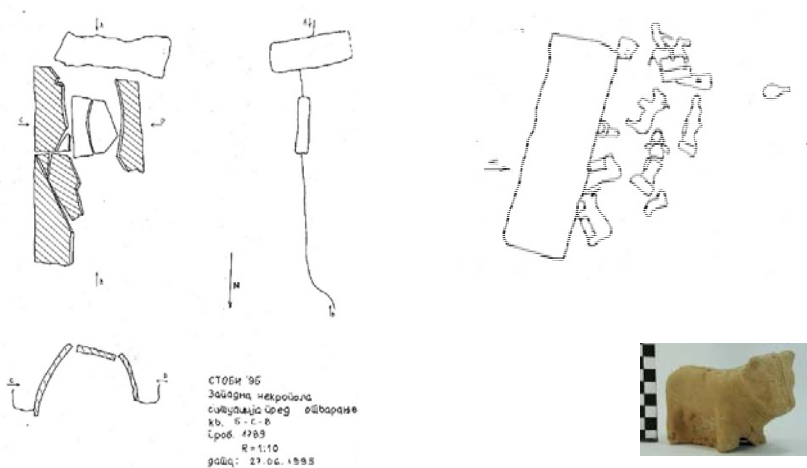

**Гроб 1789**

Гробни прилози:

булбус унгентариум (НУС-А-К-3721)

3 тер. фиг. бик (НУС-А-ТФ-3947, 3944, 3945)

2 тер. фиг. Телесфор со дете (НУС-А-ТФ-3948, 2949)

тер. фиг. старец со дете (НУС-А-ТФ-3950)

тер. фиг. хиеродула (НУС-А-ТФ-3946)

Необјавен

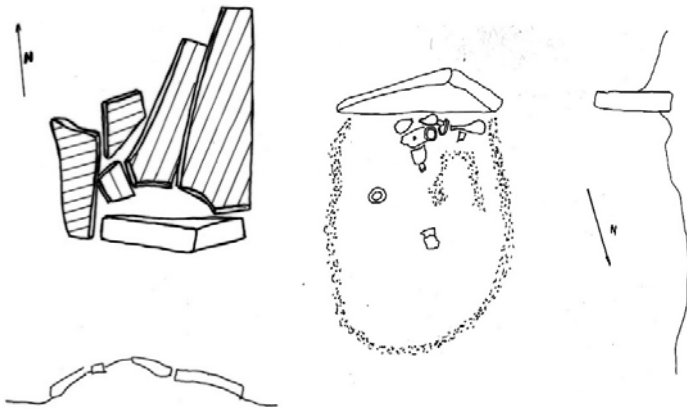

**Гроб 1793**

Гробни прилози:

2 булбуси унгентариуми (НУС-А-К-3715, 3716)

тер. фиг. Афродита (НУС-А-ТФ-3939)

2 теракотни фигурини (НУС-А-ТФ-3940, 3941)

2 тер. фиг. со жен. претс. со лира (НУС-А-ТФ-3942, 3943)

Необјавен



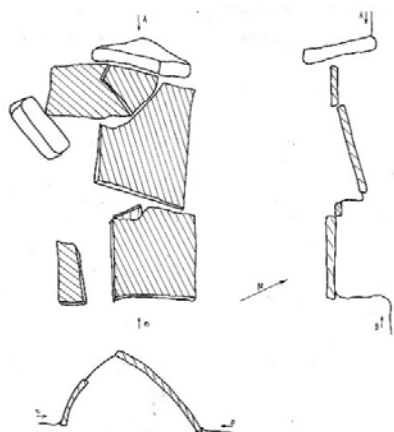

**Гроб 1814**

Гробни прилози  
луцерна (Л-95-152)  
фарг. кермика (К-95-588)  
Необјавен



**Гроб 1819**

Гробни прилози:  
6 булбуси унгвентариуми (НУС-А-К-3697, 3698, 3699, 3700, 3701, 3702)

Необјавен

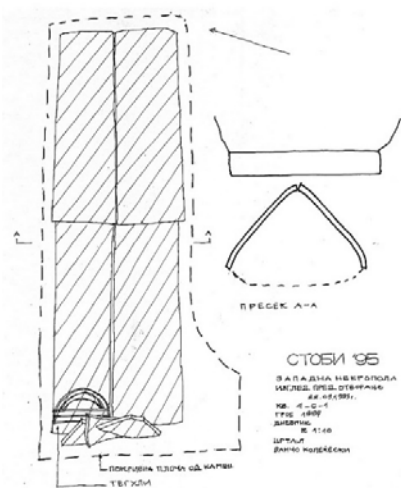
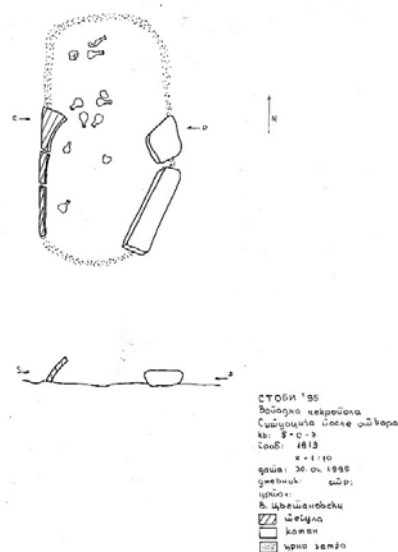

**Гроб 1997**

Гробни прилози:  
булбус унгвентариум (К-95-694)  
Необјавен

**Гроб 1997**

Гробни прилози:  
луцерна (Л-95-182)  
Необјавен

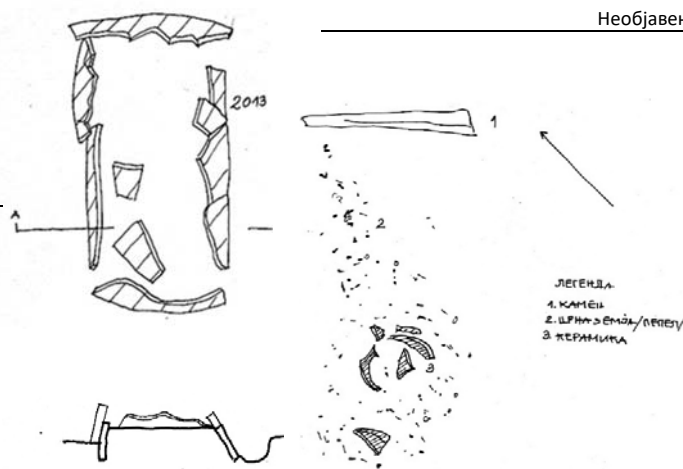





**Гроб 1606**

Гробни прилози:

чинија (НУС-А-К-3583)

Необјавен

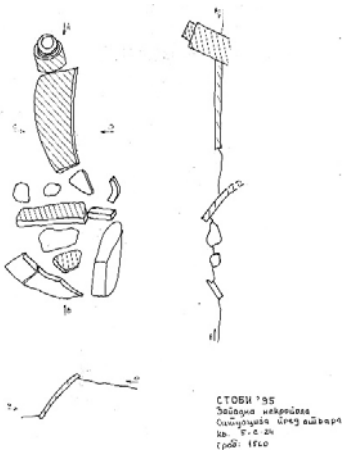
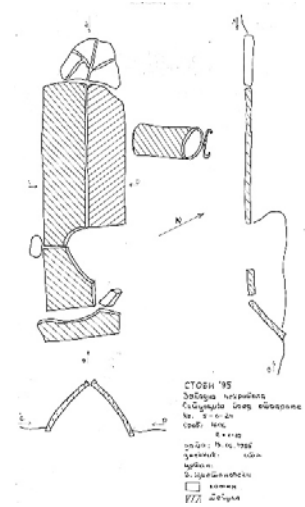

**Гроб 1560**

Гробни прилози: нема

Необјавен

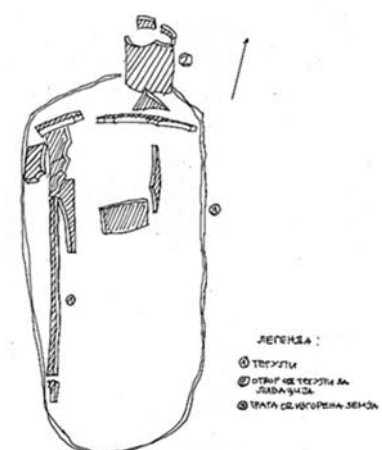

**Гроб 1388**

Гробни прилози: нема

Необјавен

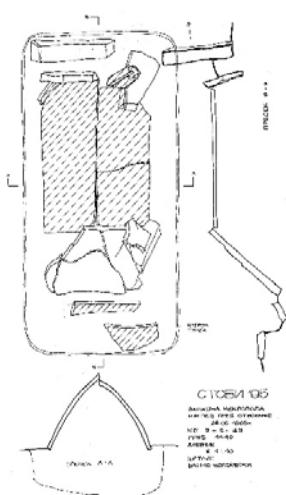

**Гроб 1440**

Гробни прилози:

стаклен прстен (ST-95-33)

луцерна (L-95-99)

Необјавен

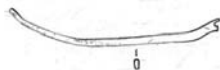
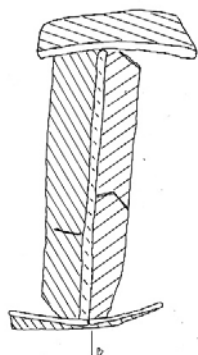

### Гроб 1175

Гробни прилози:

фар. Коскени игли (RN-95-34, 35, 36, 37, 38)

длабока чинија (HUS-A-K-3418)

длабока чинија (HUS-A-K-3419)

мини. садче со една рачка (HUS-A-K-3420)

луцерна (HUS-A-L-3825)

бронзена монета (M-95-028) Луције 161-169

Необјавен

### 3.2.1<sup>2</sup> Девастирани гробни конструкции

Како и на останатите некрополи, така и на Стобската, во истражуваниот простор се регистрирани девастирани гробни конструкции. Тие најчесто се девастирани од подоцнежни вкопувања или со подоцнежна архитектура, но има оштетени и со современи инфраструктурни зафати. Поради тоа не секогаш можеме да го утврдиме и типот на гробната конструкција на овие гробови. Како девастирани гробни конструкции ги бележиме гробовите под број: 1153, 1374, 1154 1188, 1190, 1260, 1204, 1236, 1249, 1264, 1331, 1351, 1528, 1367, 1591, 1595, 1634, 1635, 1653, 1808 и 1178.

Како гробни прилози во овие гробни конструкции најчесто се среќаваат керамички предмети. Во гроб 1188 е пронајдена фрагментирана, а потоа слепена луцерна (инв.бр. НУС-А-Л-3829), изработена од глина со жолтеникава боја и премачкана со црвен премаз, датирана во средината на 1 век и раните години на 2 век.<sup>299</sup> Во гроб 1266 (инв.бр. НУС-А-К-3451) плитка, широка чинијаа со ниско прстенасто, широко дно, црвено пешена со црвен премаз. Според бојата обликот и квалитетот, можеме да претпоставиме дека се работи за локална имитација на terra sigillata.<sup>300</sup> Во гроб 1190 е пронајдена целосно сочувана луцерна на која и недостасува само рачката (инв.бр. НУС-А-Л-3829), на дискот има претстава на Атина, а се датира во доцниот 2 век и ранн 3 век.<sup>301</sup> Во фрагментирана состојба е керамичката чаша со една рачка, која недостасува (инв.бр. К-95-112), гроб 1260. Таа припаѓа на типот поголеми мешести чаши, изработени од прочистена глина со светлоцрвена боја и премачкани со потемн црвен посен премаз. Тие се појавуваат од 1.ви век пр.н.е., а застапени се и подоцна во гробовите на Стоби,<sup>302</sup> Скупи,<sup>303</sup> Исар Марвинци,<sup>304</sup> Виминациум.<sup>305</sup> Ваквите чаши се пронајдени и во гробовите 1635, 1595 и 1653. Покрај керамичката чаша во гроб 1260 е пронајдено и фрагментирано ојнохое на кое му недостасува долниот дел од садот (инв.бр. К-95-111). Има изразена јајцевидна форма со црвено печење и премачкан е со црвен премаз, вратот е прилично краток и се спојува со прстенаст профилиран обод и со клунест изливник. Оваа форма според О. Брукнер е датирана од 2 век до средина на 3 век.<sup>306</sup>

<sup>299</sup> А. Јакимовски 2012, 147.

<sup>300</sup> М. Шурбановска-А. Јакимовски 2007/2008, 70.

<sup>301</sup> А. Јакимовски 2012, 222.

<sup>302</sup> V. Anderson Stojanovic 1992, Pl. 26 sl. 218-220, Pl. 115 973-975.

<sup>303</sup> Л. Јовановска- Д. Михајлова 1999, сл. 23, 24, 25.

<sup>304</sup> В. Соколовска 1986, Т 78.

<sup>305</sup> Љ. Зотовиќ-Ч. Јордановиќ 1990, Т. IX, Т XIX.

<sup>306</sup> О. Brukner 1981, 116, Т 141 sl. 86.

Пронајдена е и бронзена монета на имп. Клаудие (41-45)TI. CLAVD. CAES. AV, во гроб 1204 (инв.бр. М-95-032).<sup>307</sup> Мала хемисферна чинија на тркалезно дно, пронајдена во гроб 1249 (НУС-А-К-3435) според Андерсон Стојановиќ припаѓа на форма 13 и датирана е во доцниот 2.ри век.<sup>308</sup> Во гроб 1331 како останати гробни прилози се пронајдени една фрагментирана чаша и три луковичести унгвентариуми со топчесто тело, од типот “Р”, по В. Андерсон датирани се во 1.ви и 2.ри век.<sup>309</sup> Од тој тип се откриени и во гроб 1808, а унгвентариумите од гроб 1653 се со крушковидно тело, рамно дно, а вратот е издолжен. Покрај некрополата во Стоби<sup>310</sup> се застапени и на некрополата во Исар Марвинци.<sup>311</sup>

Единствена девастирана гробна конструкција во која се пронајдени четири теракотни претстави на бик, е гроб 1653. Тоа е најчест вид на животно кое се среќава меѓу фигурините на Стоби, датирано во 1.ви век.<sup>312</sup> Во коропластиката бројноста на ова животно било вообичаено и омилено за македонскиот простор во римско време, што го покажуваат наодите од Солун.<sup>313</sup>

---

<sup>307</sup> Види инвентарен картон (М-95-032) од 1995 година.

<sup>308</sup> V. Anderson Stojanovic 1992, Pl. 112 sl. 952 со поголеми димензии, (како форма се појавува во крај на 1 век пр.н.е.).

<sup>309</sup> V. Anderson Stojanovic 1992, Municipium Stobensium 1994 sl. 104.

<sup>310</sup> V. Anderson Stojanovic 1992, 85 sl. 591, 592.

<sup>311</sup> В. Соколовска 1986, Т50 сл. 5 и 6.

<sup>312</sup> Municipium Stobensium, 1994, 27 сл. 67.

<sup>313</sup> В. Петрушевска-Петроска 2015, 114.

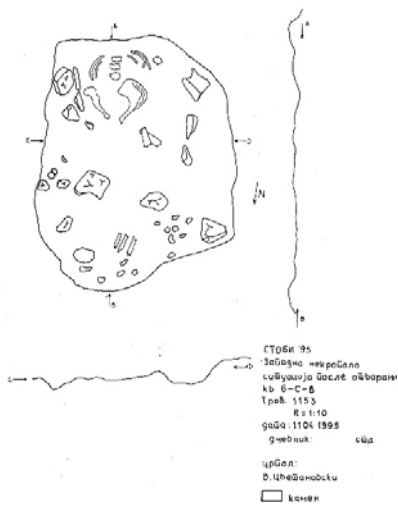

**Грб 1153**

Грбни прилози: нема

Необјавен

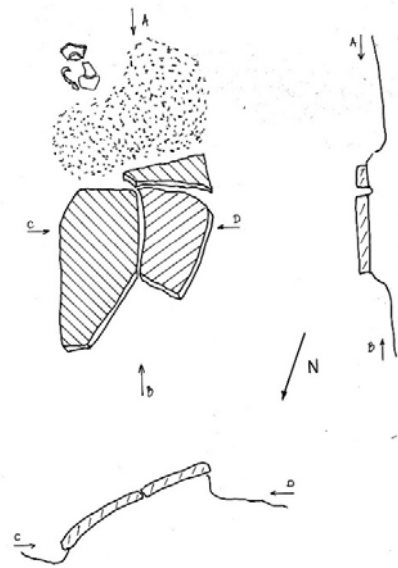

**Грб 1374**

Грбни прилози: нема

Необјавен

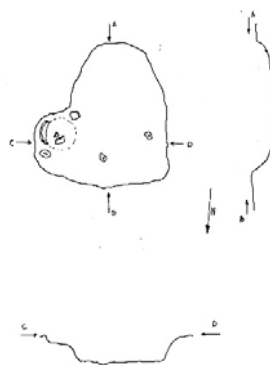
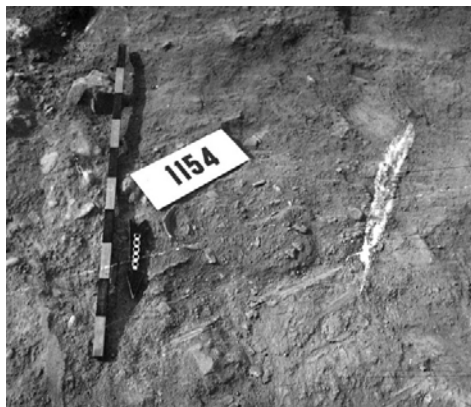

**Грб 1154**

Грбни прилози:

длабока фра. чинија (К-95-050, 051)

фраг. од коскен предмет (RN-95-6)

коскена перла (RN-95-5)

Необјавен



**Грб 1188**

Грбни прилози:

луцерна (НУС-А-Л-3829)

3 железни алки (RN-95-15, 16)

бронзена алка (RN-95-14)

Необјавен

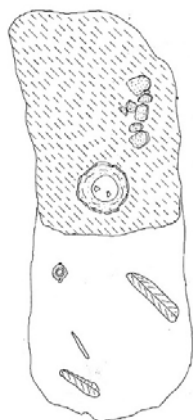

СТОБИ 95  
 Западна некропола  
 ситуација после ошорова  
 кв. 6-С-6  
 Грб. 1188/1189

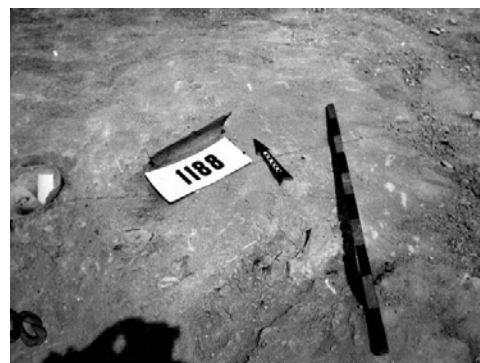

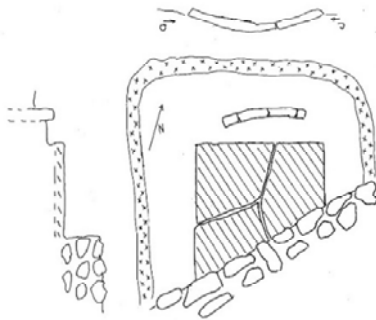

**Гроб 1190**

Гробни прилози:  
луцерна (НУС-А-Л-3829)

Необјавен



**Гроб 1260**

Гробни прилози:  
фраг. ојнохоје (К-95-111)  
фраг. кер. чаша (К-95-112)

Необјавен

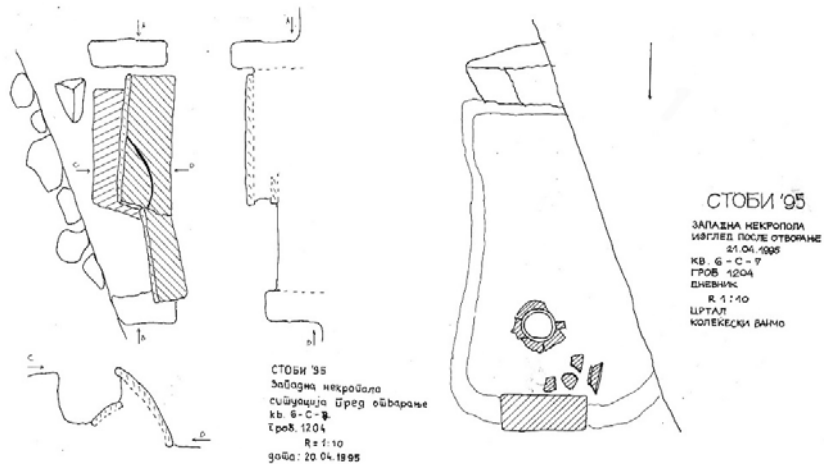

**Гроб 1204**

Гробни прилози:

чаша (К-95-074)

бронзена монета (М-95-032) Клаудије (41-45) T I. CLAVD. CAES. AVG

Необјавен

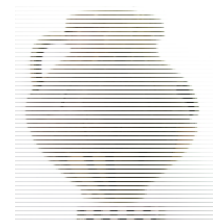

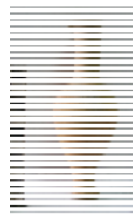
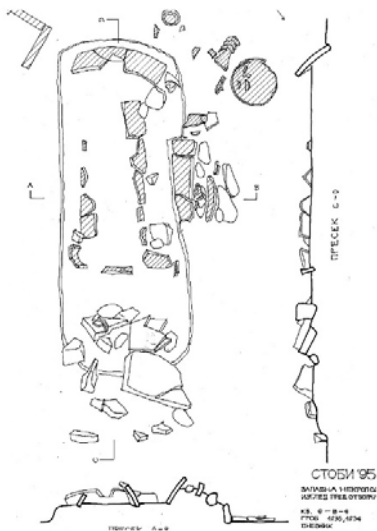

### Гроб 1236

Гробни прилози:  
 тиматерион (НУС-А-К-3450)  
 плитка чинија (НУС-А-К-3451)  
 кер. унгвентариум (К-95-115)  
 фраг. кер. грне (К-95-114)  
 фраг. кер. сад (К-95-116)

Необјавен



### Гроб 1249

Гробни прилози:  
 мала длабока чинија (НУС-А-К-3435)

Необјавен

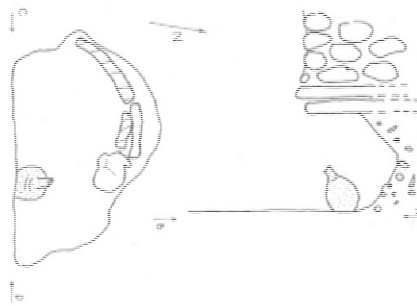

### Гроб 1264

Гробни прилози:  
 фраг. булбус унгвентариум (К-95-119)

Необјавен

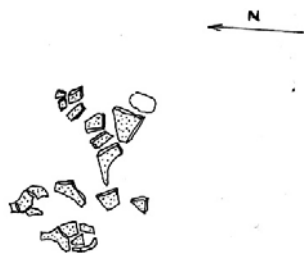

**Гроб 1331**

Гробни прилози:

чаша (НУС-А-К-3472)

3 булбуси унгвентариуми (НУС-А-К-3473, К-95-154, 155 )

Необјавен

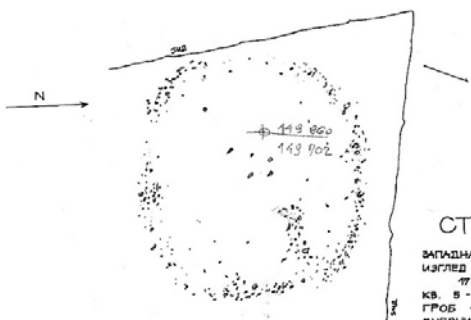
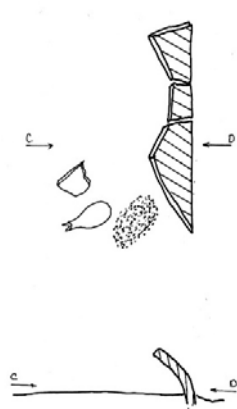

СТОБИ '95  
 ЗАПАДНА НЕКРОПОЛА  
 ИЗГЛЕД ПОСЛЕ ОТКРИЊЕ  
 17.08.1995г.  
 кв. В - С - 20  
 ГРОБ 1351  
 ДНЕВНИК  
 Р. 1 : 10  
 ЦРТАЛ:  
 ВАНЧО КОЛЕКЕСКИ

**Гроб 1351**

Гробни прилози:

фарг. кер. сад (К-95-239)

фрагмент од луцерна (L-95-58)

булбус унгвентариум (К-95-240)

Необјавен

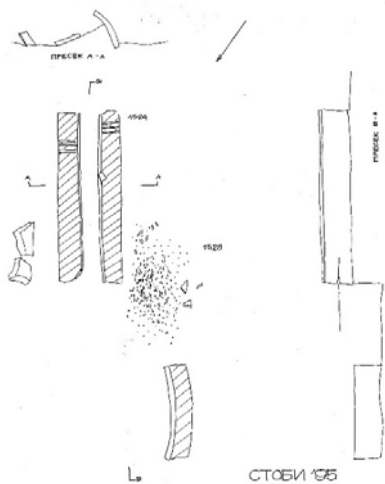

СТОБИ '95  
 ЗАПАДНА НЕКРОПОЛА  
 ИЗГЛЕД ПРЕД ОТКРИЊЕ  
 кв. В - С - 20  
 ГРОБ 1528 ; 1529 ;  
 1530 ; 1531 ; 1532 ;

**Гроб 1528**

Гробни прилози: нема

Необјавен

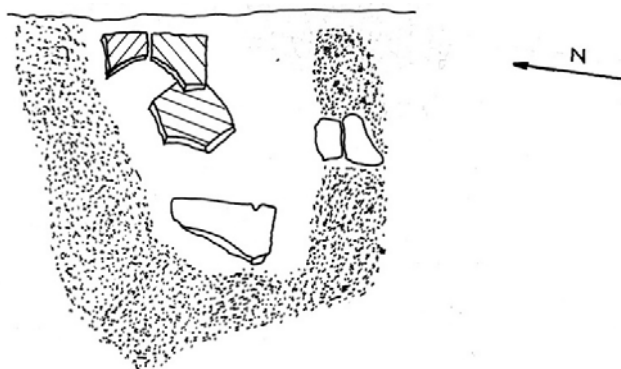

**Гроб 1367**

Гробни прилози: нема

Необјавен



СТОБИ '95  
 ЗАПАДНА НЕКРОПОЛА  
 ИЗГЛЕД ПОСЛЕ ОТВОРАЊЕ  
 10.06.1995г.  
 кв. 5 - 6 - 220  
 ГРОБ - 1591  
 ДНЕВНИК  
 В. Л. ЛО  
 ЦИТАЛ:  
 ВАНКО КОЛЕВСКИ



**Гроб 1591**

Гробни прилози:

мала длабока чинија (НУС-А-К-3629)

2 фраг. кер. садови (К-95-426, 427)

Објавен<sup>314</sup>

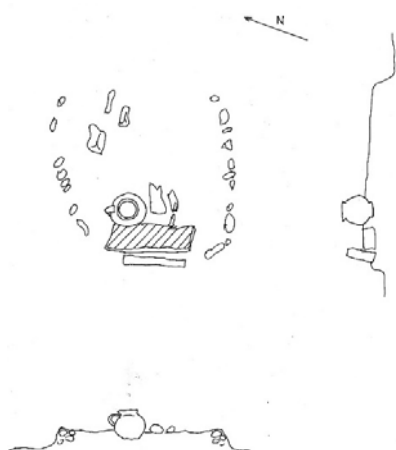

**Гроб 1595**

Гробни прилози:

кер. чаша со една рачка (НУС-А-К-3605)

Необјавен



**Гроб 1634**

Гробни прилози:

фраг. кер. сад (К-95-590)

Необјавен



СТОБИ '95  
 Западна некропола  
 Сопотница приг. отворање  
 кв. 5 - 6 - 22  
 ГРОБ  
 1635  
 В. Л. ЛО

**Гроб 1635**

Гробни прилози:

2 кер. чаши со една рачка (К-95-406, 407)

бронзен висулец (RN-95-234)

Необјавен

<sup>314</sup> Е. Николовска 2008, 248



**Гроб 1653**

Гробни прилози:

кер. чаша (K-95-357)

булбус унгвентариум (HUC-A-K-3593)

4 тер. фиг. Бик (HUC-A-ТФ-3927, 2928, 2929, 2930)

Објавен<sup>315</sup>



**Гроб 1808**

Гробни прилози:

2 булбуси унгвентариуми (HUC-A-K-3688, K-95-553)

стаклена фурка (HUC-A-CT-4109)

коскена копча (RN-95-315)

железно копје (RN-95-314)

Необјавен

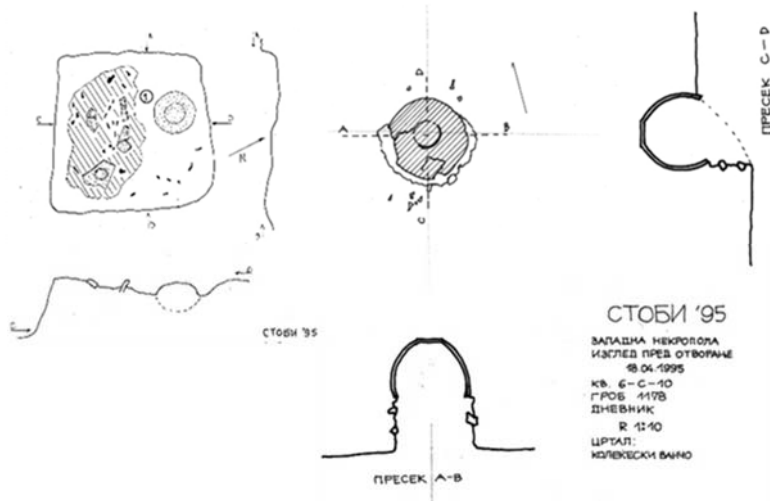

**Гроб 1178**

Гробни прилози:

фар. кер. сад (K-95-038)

мониста од стаклена паста (RN-95-4)

Необјавен

СТОБИ '95

ЗАПАДНА НЕКРОПОЛА  
ИЗСЛЕД ПРЕВ ОТВОРАЊЕ  
04.1995  
КВ. 6-С-10  
ГРОБ 1178  
ДНЕВНИК  
R 12-10  
ЦРТАЛ:  
КОЛЕКЦИЈА ВАНО

<sup>315</sup> Е. Николовска 2008, 251.

### *3.2.1e Животински погребувања*

На Западната некропола во Стоби во 1995 година се откриени и животински погребувања во гробовите 1543, 1620 и 1131.

Во гроб 1543 е откриено инхумирано куче во гроб со конструкција во вид на кров на две води, со ориентација З/И. Второ погребување на животно се јавува во гробот 1131, а станува збор за конструкција циста од хоризонтални тегули. Подолгите страни на оваа гробна конструкција е оформена од една вертикално поставена тегула, додека потесните страни се затвараат само со една помала тегула. На тој начин е формирана правоаголна гробна циста, без употреба на врзивно средство.

Во гроб 1620 погребани се една возрасна особа во централниот дел на јамата, со два коња од страните. Покојникот е со правец И/З, положен на грб, рацете се покрај телото и нозете испружени. Додека двата коња се поставени паралелно со главите еден кон друг, главите се на југ а трупот на север. Гробната конструкција е од типот слободно вкопана јама со покривна конструкција од изделкани камени плочи, поставени хоризонтално. Од техничката документација и фотографиите со кој се располага јасно се гледа дека не станува збор за едно погребување. За жал, од сегашен аспект не можеме да заклучиме ништо повеќе, освен дека инхумираниот покојник е вкопан во елипсовидната јама каде се положени двата коња. Ваквата појава на погребување на коњ ја забележува и А. Јовановиќ во стобската некропола.<sup>316</sup>

---

<sup>316</sup> А. Јовановиќ 1984, 132.

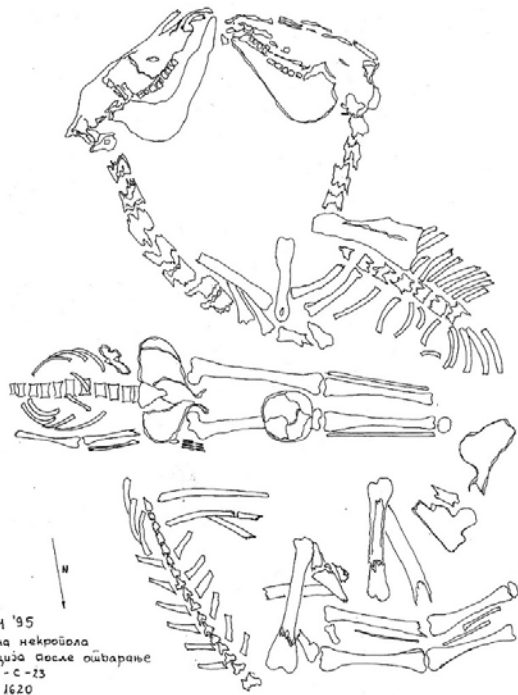
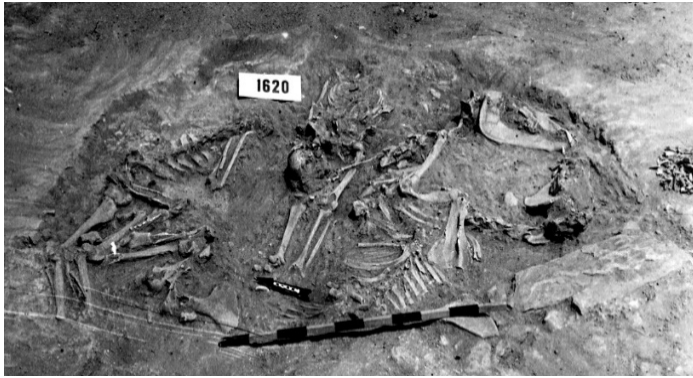

СТОБН '95  
 Западна некропола  
 Сашуцаја после опшарење  
 кв. 5 - С - 23  
 Гроб: 1620

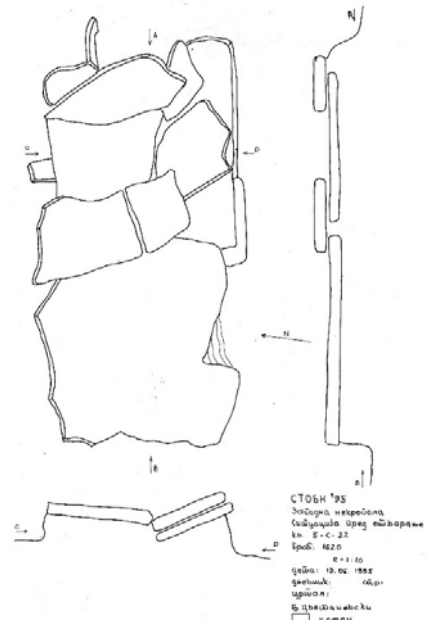

СТОБН '95  
 Западна некропола  
 Сашуцаја после опшарење  
 кв. 5 - С - 23  
 Гроб: 1620  
 В: 11.00  
 Д: 12.00  
 Ш: 1.00  
 Т: 0.05  
 С: 0.05  
 Ш: 0.05  
 Т: 0.05

**Гроб 1620**

Гробни прилози: нема

Необјавен

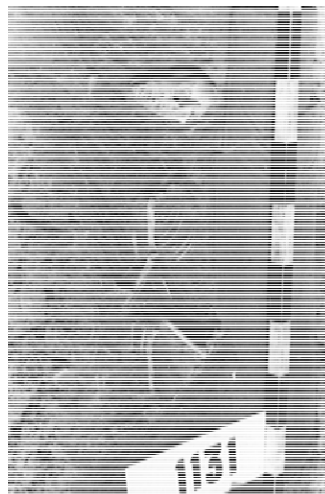

**Гроб 1131**

Гробни прилози: нема

Необјавен

#### 4. ЗАКЛУЧОК

Од првите белешки за античките остатоци на Стоби, градот на устието на Црна река во Вардар, до денес поминаа речиси 150 години. Во овој долг временски период извршени се голем број археолошки истражувања, предводени од многубројни истражувачи и институции, но научното проучување на Стоби и неговата околина ни одблизу не е завршено. Напротив, Стоби е постојано актуелен локалитет за археолозите, епиграфичарите, нумизматичарите... со еден збор за сите проучувачи на антиката, а посебно оние кои ги проучуваат остатоците од Римскиот период.

Проучувањето на Стобските некрополи е подеднакво значајно и возбудливо, исто како и откривањето на прекрасните палати, базилики, театар и другите јавни или приватни објекти, од профан или сакрален карактер. Најистражуваната Стобска некропола, Западната, која се протега на голем простор лево и десно од патот кој од Стоби води кон Хераклеја Линкестис, во науката позната како Западна стобска некропола, била предмет на истражување во многу наврати. Понекогаш во рамките на систематските истражувања на Стоби, но почесто како резултат на заштитни археолошки ископувања. Во сите досегашни кампањи на овој простор се откриени преку 2000 гробови, во најголем дел од римскиот царски период. Целта на овој магистерски труд беше научно да се обработат, пред се од типолошки аспект, гробовите откриени во една од најголемите истражувачки кампањи на Западната некропола, заштитните ископувања спроведени во текот на 1995 година, кога биле откриени речиси 500 гробови. Разновидноста на гробните форми и ритуци и огромниот број на гробни прилози положени при погребувањата на Стобското населени, претставуваше голем научен предизвик, од повеќе аспекти. Прво требаше да се собере оваа обемна граѓа, која во текот на изминативе 25 години го менувала местото на депонирање, но и институциите кои биле задолжени да се грижат за неа, што довело и до мешање на археолошкиот материјал и археолошката документација од истражувањата. Соочена со овој предизвик, заклучив дека типолошкото разграничување на овие 500 гробови и нивното датирање со помош на најспецифичните гробни прилози, е максимумот што во овој момент може да се извлече од постоечката документација и достапниот материјал. Сепак сметам дека, иако овој труд опфаќа проучување на само една четвртина од сите досега откриени гробови на Западната некропола, тој ќе даде значаен допринос во севкупните научни сознанија за Стоби, а секако ќе претставува значајна основа за оформувањето на севкупната слика за Стоби, а посебно за прашањата поврзани со погребувањата на неговите жители.

Проучувајќи ги овие 500 гробови откриени во текот на 1995 год. на Западната некропола, можеме да заклучиме дека во текот на Римскиот царски период, помеѓу 1.ви и 4.ти век, во Стоби подеднакво биле практикувани ритусот на инхумација и кремација на покојниците. Но поделени низ вековите, кремацијата била почеста во периодот 1.ви до 3.ти век, а инхумацијата ќе надвлее над кремацијата во подоцнежниот римски период. Ова секако се должи и на постепената христијанизација на Стобското население, а од поодамна знаеме дека Стоби е еден од најстарите христијански центри на Европско тло. Сепак, етнички измешаното стобско население, низ сиот споменат период се обидува да ги зачува своите фунерарни традиции, па поради тоа биритуалноста е присутна во погребните обичаи на Стоби низ сите векови на неговото постоење.

Поради поголема прегледност, гробовите што се предмет на проучување во овој магистерски труд, ги распределувам во двата основни ритуси, инхумација и кремација. Потоа, во рамките на секој ритус ги раздвојувам различните типови на гробни форми. Тие се разликуваат по обликот, димензиите, материјалот од кои се изградени гробните конструкции и начинот на поставување на тој материјал.

Кај гробовите со инхумирани покојници разликуваме поголем број на гробни форми:

Слободни вкопувања

Гробови со конструкција од хоризонтално поставени тегули

Гробови со конструкција од тегули во вид на кров на две води

Гробови со венец од камења

Гробни конструкции цисти

Девастирани гробни конструкции

Слободните вкопувања се всушност обични правоаголници или елипсоидни јами, длабоки по околу 60 - 70 см., без никакво надгробно обележје, во кои бил едноставно положен покојникот. Понекогаш во ваква јама биле погребани и по два, а поретко и повеќе возрасни покојници, а децата биле најчесто погребувани токму во вакви гробови.

Проучувајќи го овој тип гробови, можеме да заклучиме дека него го практикува посиромашниот слој од населението, за што ни зборува отсуството на гробни прилози во нив. Најчести наоди во нив се по некое парче накит кои покојниците го имале на себе, обетки, игли укосници, луцерни, а поретко и монета. Од нив можеме

да видиме дека оваа наједноставна гробна форма, се практикува низ целиот царски период, а најмногу е резултат на економската положба на покојниците или на нивната возраст.

Гробовите со инхумирани покојници со конструкција од хоризонтално поставени тегули не се многу често откритие на Западната некропола во 1995 год. Тоа е најчесто обична јама (само во неколку случаи со дно поплочено со тегули), која по положувањето на покојникот била затрупувана со земја, а потоа била покриена со цели или фрагментирани тегули положени хоризонтално врз неа. Во овој тип гробови се среќаваат скромни керамички прилози, најчесто чаши со една или две рачки и луцерни, поретко накит (еден пар златни обетки во облик на муви или штурци), ѓердан од гагат, една бронзена фибула во облик на паун, игли укосници и понекогаш монета. Според прилозите овој тип конструкции е типичен за подоцнежниот царски период, доцен 2.ри – 4.ти век.

Гробовите со конструкција од тегули во вид на кров на две води се една од најчестите гробни конструкции на Западната некропола. Најчесто ваква конструкција се подига над гробната јама, а многу ретко имаме поплочено дно. И во нив поретко се јавува двојно погребување на две возразни лица, а има и тројни погребувања каде третото лице е дете. Оваа гробна конструкција се јавува низ целиот царски период, од 1.ви до 4.ти век, а како прилози во нив покрај вообичаениот личен накит, керамичките чаши, унгвентариуми и луцерни, монети, игли за коса, ќе се јават и теракотни фигури.

Гробовите со венец од камења се обични гробни јами чии горен раб е заобиколен со еден ред од аморфни камења. Овој тип гробови се јавува мошне ретко, а припаѓаат на најсиромашното стобско население. Само во еден ваков гроб е пронајдена плитка керамичка чинија, во друг една бронзена монета, а останатите се сосема празни. Ги датираме во подоцнежниот царски период.

Гробните конструкции во вид на цисти се најраскошните на Западната некропола, а воедно и најбогати со прилози. Цистите најчесто се изсидани од камења или тегули, со употреба на малтер, а има и такви формирани од монолитни камени плочи. Најчесто се покриени со големи камени плочи. Во овој тип го сместувам и монолитниот камен саркофаг, единствен на Западната некропола на Стоби. Внатрешноста на цистите најчесто е малтерисана, а во повеќето се констатирани остатоци од дрвени ковчези, но и остатоци од ткаенина, т.е. делови од облеката на покојниците. Во овој тип гробови често имаме повеќекратни погребувања. Неколку цисти се издвојуваат по некои ретки погребни ритуали. Во една од цистите е пронајдена антропоморфна маска од вар на лицето на покојникот, а во друга имаме

уникатна појава на гипсена биста, претстава на младо момче, положена во женски гроб како прилог. Како посебна ја издвојуваме и цистата чија внатрешност е покриена со фреско декорација со флорални орнаменти. Овој тип гробови најчесто се јавува во доцниот царски период, а за тоа ни сведочат бројни прилози од керамички и стаклени садови и накит (обетки, нараквици, прстени, игли за коса).

Девастираните гробни конструкции ги издвојувам како посебни затоа што поради големите оштетувања кои ги претрпеле одредени гробови, било како резултат на подоцнежни вкопувања, на подигање на доцноантички архитектонски објекти или модерни инфраструктурни зафати, не е возможно нивно типолошко одредување.

Гробовите со инхумирани покојници, без разлика на типот на гробната конструкција, се јавуваат на целата површина на некрополата и не може да се констатира некој одреден простор кој би се издвоил како евентуална семејна парцела или можеби како резултат на општествената положба на покојникот.

Нешто повеќе од 1000 гробови откриени на Западната стобска некропола се со остатоци од кремирани покојници. Околу една четвртина од нив се откриени при ископувањата во 1995 год. Како и при инхумацијата, и при овој гробен ритуал се јавуваат поголем број на гробни форми и конструкции, од кои извлекувам неколку основни типови:

Гробни јами без конструкција

Гробови со конструкција од хоризонтално поставени тегули

Гробни конструкции цисти

Погребување во урни

Гробови со конструкции во вид на кров на две води

Девастирани гробни конструкции

Гробните јами без конструкција доста често се јавуваат на Западната некропола. Тоа се елипсоидни јами со различни димензии, чии сидови најчесто се благо запечени од ритуално пален оган. Кремираните остатоци од покојникот изгорен на клата се положувале на дното од јамата, почесто помешани со гробни дарови кои гореле заедно со покојникот, а поретко прилозите се ставаат дополнително. Најчести прилози се керамичките унгвентариуми, луцерни и чаши и чинии, но во дел од гробовите имаме и теракотни фигурини. Личните предмети на покојникот (накит, фибули, игли за коса) гореле заедно со него и обично се многу оштетени, до непознатливост. Истото важи и за монетите. Анализата на гробните прилози

покажува дека овој тип гробови на Западната некропола е присутен од 2. ри век п.н. до 3.ти век.

Во ископувањата во 1995 год се откриени вкупно 28 гробови со конструкција од хоризонтално поставени тегули. Овие гробови се разликуваат од претходниот тип само по тоа што гробната јама, исполнета со земја, била покриена со фрагментирани или цели, хоризонтално поставени тегули. Тие егзистираат паралелно со обичните гробни јами без покривна конструкција, а тоа го потврдува речиси идентичниот гробен инвентар. Најстариот ваков гроб го датираме во 2.ри век.пр.н.е., а најмладиот во 2.ри - 3.ти век.

Гробовите со кремација во вид на цисти се доста реткост на Западната некропола. Цистите може да бидат ѕидани од тули или камен, или пак оформени од камени плочи или тегули. Кај една ѕидана циста имаме и малтерисување на внатрешноста. И во овој тип гробови сметаме дека кремираните останки од покојникот биле собрани од кладата и положени во гробот, заедно со неговите лични предмети, а во гробот покрај нив биле дополнително ставани и другите вообичаени прилози: луцерни, унгвентариуми, чинии и чаши и сл. Овој тип гробови најчесто е присутен во раниот царски период, од 1.ви до 3.ти век.

Погребувањето во урни секако не бил обичај на автохтоното население во Стоби, туку е типичен за луѓето со Италско потекло, па поради тоа и се јавува доста ретко во Стоби. Во 1995 год. на Западната некропола се откриени само десетина вакви погребувања. Покојникот секако бил кремиран наклада, а остеолошките остатоци убаво измиени биле депонирани во сад-урна. Потоа урната била положувана во обична јама без конструкција, но има и такви каде урната е полжена во мала камена циста. Во дел од овие гробови имаме по две урни, но сметам дека не се работи за двојно погребување, туку остатоците едноставно не ги собирало во еден сад. Прилозите во овие гробови обично се положуваат дополнително, во или покрај урната, но има и примери каде гореле со покојникот. Таков е случајот со единствената метална урна, направена од олово. Гробовите со урни се јавуваат во раниот царски период, кога сигурно управувањето со Стоби го воделе доселеници од Италските простори.

Гробовите со конструкција во вид на кров на две води, како и кај инхумираните покојници, се најбројни на Западната некропола. Вкупно 115 гробови од овој тип, претставуваат речиси половина од сите кремации заедно. Чести гробни прилози во овој тип гробови се теракотните фигурини, понекогаш и десетици на број во еден гроб, а се јавуваат и типичните унгвентариуми- булбуси, стаклени лакримариуми, керамички чаши и чинии, изгорени остатоци од личен накит и сл. Во овој тип гробови

ја бележиме и праксата на приложување по две мешести чаши во гроб, нешто што го немаме забележано кај било кој друг тип гробови. Најстариот ваков гроб е датиран во 2.ри век п.н.е., а според наоди на луцерни опстојуваат се до 3.ти век.

Девастираните гробни конструкции со кремација, исто како и кај инхумациите, не можеме со сигурност да ги поврземе со некој одреден тип. Потекнуваат од сите векови на користењето на некрополата, а како особен наод го издвојувам наодот на една керамичка чинија, локална имитација на terra sigillata.

Како генерален заклучок за гробовите со кремирани покојници на Западната некропола во Стоби, можеме да истакнеме дека кремирањето било вршено на клада, настрана од гробните јами, но остатоци од ваков простор засега не се констатирани. Гробните прилози по број и вид речиси подеднакво се јавуваат во сите типови на гробови, а не може да се забележи ниту поделеност во некрополата според етничка иле економска припадност.

Од сите овие гробови, со инхумирани или кремирани покојници, можеме да заклучиме дека Западната некропола на Стоби била користена како простор за покребување од доцниот Римски републикански период, па се до доцниот царски период. Во доцната антика над нејзе бил подигнат голем градски субурбиум, со што завршува фунерарната функција на просторот западно од градските бедеми.

Сметам дека овој магистерски труд, иако не ги опфаќа сите досега откриени гробови во Стоби, со типолошката анализа и понудените временски одредници, ќе претставува мал допринос кон целосното проучување на погребните форми, ритузи и обичаи на Стоби, а воедно и другите антички некрополи во Македонија, пред се оние од Римскиот период.

## **5. ПЛАНОВИ СО ПОЗИЦИИ НА ГРОБОВИТЕ**

## 6. БИБЛИОГРАФИЈА

**Ангеловски Б.**, Војничкиот гроб 2674 од Стоби, *Studies in the Antiquities of Stobi*, vol. 4, Стоби 2018.

Археолошка карта на Република Македонија Том II, Скопје 1996.

**Anderson Stojanović V.**, *Stobi, The Hellenistic and Roman Pottery*, Princeton 19, 1992

**Андерсон Стојановиќ В. Р.**, Улогата на гробните дарови во погребните ритуали на Западната некропола во Стоби, *Studies in the Antiquities of Stobi*, vol. 4, Стоби 2018

**Блажевска С. – Павловски Г.**, Погребување од хеленистичкиот период во Стоби, *Studies in the Antiquities of Stobi*, vol. 4, Стоби 2018, 12-47.

**Битракова Грозданова В.**, Македонија, медитеранот, magna graecia и црноморието во античката епоха, Македонска академија на науките и уметностите, Скопје 2013.

**Brukner O.**, *Rimska keramika u jugoslovenskom delu provincije donje panonije*, Beograd 1981.

**Wesolowsky A. B.**, *Burial Customs in the West Cemetery*, Studies I, Beograd 1973, 97-137.

**Weselovski A.**, *Burial Custom in the West Cemetery*, Studies in the Antiquities of Stobi, Beograd 1973, 97-173.

**Wiseman J. and Mano Zissi**, Studies I, Beograd 1973, 117-148.

**Wiseman J. and Mano Zissi**, *Excavations at Stobi 1973-74*, Boston 1974, 117-148.

**Wiseman J. and Mano Zissi**, Ископавање у Стобима 1970-1974, *Старинар XXVI/1975*, Beograd 1976, 87-93.

**Gebler H.**, *Die Antiken münzen, Nord-Griechenlands, Makedonija und Paionia*, Band III, Berlin 1935.

**Dragendorff H.**, *Archäologische und kunstwissenschaftliche Arbeit während des Weltkrieges in Mazedonien*, *Zeitschrift für bildende Kunst*, 54, 1919.

Западна некропола 1992, Каталог *Municipium Stobensium*, Скопје 1994.

**Зотовиќ Љ.** - Јордовиќ Ч., *VIMINACIUM 1 некропола „више гробаља“*, Београд 1990.

**Јовановска Л.**, Приказ на дел од материјална култура од римскиот империјал период (Скупи-театар, истражување 2013-2016 г.), Римски театар Скупи, Скопје 2013, 159-244.

**Јовановска Л.**, Македонија во римскиот период (археологија), Том 2 Македонија Милениумски културно-историски факти, Скопје 2013, 789-930.

**Јовановска Л. – Михаилова Д.**, Скупи-Источна некропола-истражувања 1994, "Maced. acta archaeol. 15, 203-250, Скопје 1999.

**Јовановска Б.**, Магистерски труд „Циркулација на монетите во античкиот град Стоби“ Скопје 2015.

**Јакимовски А.**, Антички светилки од Република Македонија, Скопје 2012.

**Јосифовска Б.**, Водич низ Стоби, Скопје 1953.

**Јовановиќ А.**, Nakit u rimskoj Dardaniji, Beograd 1978.

**Јовановиќ А.**, Римске некрополе на територији Југославије, Београд 1984.

**Кованцалиев З.**, Магистерски труд „Коскени предмети за производсво и обработка на текстил во Стоби,, Скопје 2014.

**Кованцалиев З.**, Магистерски труд “ Коскени предмети за производство и обработка на текстил од Стоби“, Скопје 2014.

**Kovancaliev Z.**, Koštani predmeti za šivenje iz Stobija, NOVA ANTIČKA DUKLJA VII, Podgorica 2016.

**Kovancaliev Z.**, 119-131, Herramientas de hilado romanas y tardo-romanas procedentes de Stobi, Macedonia Cuadernos de Prehistoria y Arqueología de la Universidad de Granada vol. 29, 2019

**Кузмановски И.**, Магистерски труд “Керамичкиот материјал во погребната пракса на гробовите со инхумација од Југоисточната некропола во Скупи“, Скопје 2018.

**Микулчиќ И. –Датовска В.**, Stobi, I. Antička nekropola, Beograd 1965, 126-128.

**Микулчиќ И.**, Западна гробље Ископавање у 1965, Studies in the Antiquities of Stobi, vol. 1, 1973.

**Микулчиќ И.**, „Раноримски скелетни гробови из Скупа“ Старианар XXIV – XXV, Београд, 1973/74.

**Микулчиќ И.**, Стоби, антички град, Скопје 2003.

**Mano Zissi**, Stobi Enciklopedija Jugoslavie, Zagreb MCMLXXI, 153-155.

**Morris I.**, Death-Ritual and Social Structure in Classical Antiquity, Cambridge, 1992.

**Николова Е.**, “Стоби – западна некропола, Истражувања 1995 година” Maced. acta archaeol. 18, 230-247, Скопје 2008.

**Ончевска Тодоровска М.**, Доцноантичка населба на просторот од римскиот театар во Скупи, Римски театар Скупи, Скопје 2017, 245-320.

**Папазоглу Ф.**, Македонски градови у римско доба, Скопје 1957.

**Петрова Е.**, Стоби, водич, Скопје 2003.

**Петрушевска Петрова В.**, Играчките како прилог во детските гробови од Стоби, Folia archaeologica balkanica III, Скопје 2015, 105-130.

**Петрушевска-Петроска В.**, Телесфор Божеството - дете од Стоби, Studies in the Antiquities of Stobi, vol. 4, Стоби 2018.

**Петрушевска В.**, Патримониум, Теракотни фигурици од Стоби со престава на Дионис

**Petroska Petrševska V.**, Theatrical and Grotesque Figurines amongst the Terracottas from Stobi, Folia archaeologica balkanica II, Скопје 2012, 313-324.

**Поповска Л.**, Магистерски труд “Античко стакло од регионот на Скупи”, Скопје 2011.

**Ruseva-Slokoska Lj.**, Roman Jewellery, Sofia 1991.

**Соколовска В.**, Хелинистичка керамика во Повардарјето, 1982.

**Соколовска В.**, Исар-Марвинци и повардарјето во античко време, Скопје 1986.

**Sokolovska V.**, Isar-Marvinci, Sahranjivanje u predrimsko doba, Skopje 1982, 177-184.

**Siganidou M., Lilimpaki-Akamati M.**, Pella, Capitol of Macedonians, Athens 1997.

Studies in the Antiquities of Stobi, vol. 1, Beograd 1973

Studies in the Antiquities of Stobi, vol. 2, Beograd 1974

Studies in the Antiquities of Stobi, vol. 3, Tito Veles 1983.

**Цермановиќ-Кузмановиќ А., Велимировиќ-Жижиќ О., Срејовиќ Д.**, Античка Дукља некрополе, Црне Горе и Србије 1975.

**Шурбаноска М. – Здравковски Д.**, Римски гробови од Западната некропола во Стоби – ископување 1992, *Maced. acta archaeol.* 14, Скопје 1996.

**Шурбановска М. – Јакимовски А.**, *Forum Romanum Stobis*, Скопје 2007.

**Шурбановска М. – Јакимовски А.**, *Forum Romanum Stobis II*, Скопје 2007-2008.